

# Milwaukee®

## Nothing but **HEAVY DUTY**®



## M18 PRCDAB+

Original instructions  
Originalbetriebsanleitung  
Notice originale  
Istruzioni originali  
Manual original  
Oorspronkelijke  
gebruiksaanwijzing  
Original brugsanvisning  
Original bruksanvisning  
Bruksanvisning i original  
Alkuperäiset ohjeet

Πρωτότυπο οδηγιών χρήσης  
Orijinal işletme talimatı  
Původním návodem k  
používání  
Pôvodný návod na použitie  
Instrukcją oryginalną  
Eredeti használati utasítás  
Izvirna navodila  
Originalne pogonske upute  
Instrukcijām oriģinālvalodā  
Originali instrukcija

Algupärane kasutusjuhend  
Оригинальное руководство  
по эксплуатации  
Оригинално ръководство за  
експлоатация  
Instrucțiuni de folosire  
originale  
Оригинален прирачник за  
работа  
التعليمات الأصلية

<b>ENGLISH</b>		Picture section with operating description and functional description	<b>4</b>
<b>DEUTSCH</b>		Bildteil mit Anwendungs- und Funktionsbeschreibungen	<b>4</b>
<b>FRANÇAIS</b>		Partie imagée avec description des applications et des fonctions	<b>4</b>
<b>ITALIANO</b>		Sezione illustrata con descrizione dell'applicazione e delle funzioni	<b>4</b>
<b>ESPAÑOL</b>		Sección de ilustraciones con descripción de aplicación y descripción funcional	<b>4</b>
<b>PORTUGUES</b>		Parte com imagens explicativas contendo descrição operacional e funcional	<b>4</b>
<b>NEDERLANDS</b>		Beelddedeelte met toepassings- en functiebeschrijvingen	<b>4</b>
<b>DANSK</b>		Billedel med anvendelses- og funktionsbeskrivelser	<b>4</b>
<b>NORSK</b>		Billedel med bruks- og funksjonsbeskrivelse	<b>4</b>
<b>SVENSKA</b>		Bilddel med användnings- och funktionsbeskrivning	<b>4</b>
<b>SUOMI</b>		Kuvasivut käyttö- ja toimintakuvaukset	<b>4</b>
<b>ΕΛΛΗΝΙΚΑ</b>		Τμήμα εικόνων με περιγραφές χρήσης και λειτουργίας	<b>4</b>
<b>TÜRKÇE</b>		Resim bölümü Uygulama ve fonksiyon açıklamaları ile birlikte	<b>4</b>
<b>ČESKY</b>		Obrazová část s popisem aplikací a funkcí	<b>4</b>
<b>SLOVENSKY</b>		Obrazová část s popisom aplikácií a funkcií	<b>4</b>
<b>POLSKI</b>		Część rysunkowa z opisami zastosowania i działania	<b>4</b>
<b>MAGYAR</b>		Képes részalkalmazási- és működési leírásokkal	<b>4</b>
<b>SLOVENSKO</b>		Del slikez opisom uporabe in funkcij	<b>4</b>
<b>HRVATSKI</b>		Dio sa slikama opisima primjene i funkcija	<b>4</b>
<b>LATVISKI</b>		Attēla daļa ar lietošanas un funkciju aprakstiem	<b>4</b>
<b>LIETUVIŠKAI</b>		Paveikslėlio dalis su vartojimo instrukcija ir funkcijų aprašymais	<b>4</b>
<b>EESTI</b>		Pildiosa kasutusjuhendi ja funktsioonide kirjeldusega	<b>4</b>
<b>РУССКИЙ</b>		Раздел иллюстраций с описанием эксплуатации и функций	<b>4</b>
<b>БЪЛГАРСКИ</b>		Част със снимки с описание за приложение и функции	<b>4</b>
<b>ROMÂNIA</b>		Secvența de imagine cu descrierea utilizării și a funcționării	<b>4</b>
<b>МАКЕДОНСКИ</b>		Дел со сликисо описи за употреба и функционирање	<b>4</b>
<b>УКРАЇНСЬКА</b>		Частина з зображеннями з описом робіт та функцій	<b>4</b>
<b>عربي</b>		قسم الصور يوجد به الوصف التشغيلي والوظيفي	<b>4</b>

Text section with Technical Data, important Safety and Working Hints and description of Symbols	<b>30</b>
Textteil mit Technischen Daten, wichtigen Sicherheits- und Arbeitshinweisen und Erklärung der Symbole.	<b>33</b>
Partie textuelle avec les données techniques, les consignes importantes de sécurité et de travail ainsi que l'explication des pictogrammes.	<b>36</b>
Sezione testo con dati tecnici, importanti informazioni sulla sicurezza e sull'utilizzo, spiegazione dei simboli.	<b>39</b>
Sección de texto con datos técnicos, indicaciones importantes de seguridad y trabajo y explicación de los símbolos.	<b>42</b>
Parte com texto explicativo contendo Especificações técnicas, Avisos de segurança e de operação e a Descrição dos símbolos.	<b>45</b>
Tekstgedeelte met technische gegevens, belangrijke veiligheids- en arbeidsinstructies en verklaring van de symbolen.	<b>48</b>
Tekstdel med tekniske data, vigtige sikkerheds- og arbejdsanvisninger og symbolforklaring.	<b>51</b>
Tekstdel med tekniske data, viktige sikkerhets- og arbeidsinstruksjoner og forklaring av symbolene.	<b>54</b>
Textdel med tekniska informationer, viktiga säkerhets- och användningsinstruktioner samt symbolförklaringar.	<b>57</b>
Tekstisivut: tekniset tiedot, tärkeät turvallisuus- ja työskentelyohjeet sekä merkien selitykset.	<b>60</b>
Τμήμα κειμένου με τεχνικά χαρακτηριστικά, σημαντικές υποδείξεις ασφαλείας και εργασίας και εξήγηση των συμβόλων.	<b>63</b>
Teknik bilgileri, önemli güvenlik ve çalışma açıklamalarını ve de sembollerin açıklamalarını içeren metin bölümü.	<b>66</b>
Textová část s technickými daty, důležitými bezpečnostními a pracovními pokyny a s vysvětlivkami symbolů	<b>69</b>
Textová část s technickými datami, důležitými bezpečnostními a pracovními pokyny a s vysvětlivkami symbolov	<b>72</b>
Część opisowa z danymi technicznymi, ważnymi wskazówkami dotyczącymi bezpieczeństwa i pracy oraz objaśnieniami symboli.	<b>75</b>
Szöveges rész műszaki adatokkal, fontos biztonsági- és munkavégzési útmutatásokkal, valamint a szimbólumok magyarázata.	<b>78</b>
Del besedila s tehničnimi podatki, pomembnimi varnostnimi opozorili in delovnimi navodili in pojasnili simbolov.	<b>81</b>
Dio štiva sa tehničkim podacima, važnim sigurnosnim i radnim uputama i objašnjenjem simbola.	<b>84</b>
Teksta daļa ar tehnikajiem parametriem, svarīgiem drošības un darbības norādījumiem, simbolu atšifrējumiem.	<b>87</b>
Teksto dalis su techniniais duomenimis, svarbiomis saugumo ir darbo instrukcijomis bei simbolių paaiškinimais.	<b>90</b>
Tekstiosa tehniliste näitajate, oluliste ohutus- ja tööjuhenditega ning sümbolite kirjeldustega.	<b>93</b>
Текстовый раздел, включающий технические данные, важные рекомендации по безопасности и эксплуатации, а также описание используемых символов.	<b>96</b>
Част с текст с технически данни, важни указания за безопасност и работа и разяснение на символите.	<b>99</b>
Porțiune de text cu date tehnice, indicații importante privind siguranța și modul de lucru și descrierea simbolurilor.	<b>102</b>
Текстуален дел со Технички карактеристики, важни безбедносни и работни упатства и објаснување на симболите.	<b>105</b>
Текстова частина з техничними даними, важливими вказівками з техніки безпеки та експлуатації і поясненням символів.	<b>108</b>
القسم النصي المزود بالبيانات الفنية والنصائح الهامة للسلامة والعمل ووصف الرموز	<b>115</b>

18



23

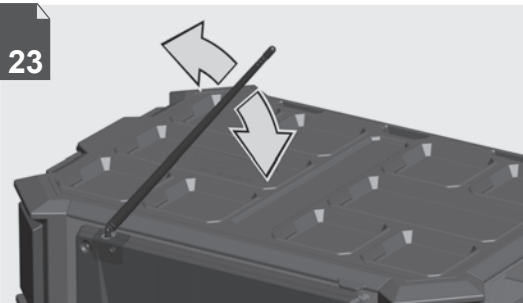

28



29

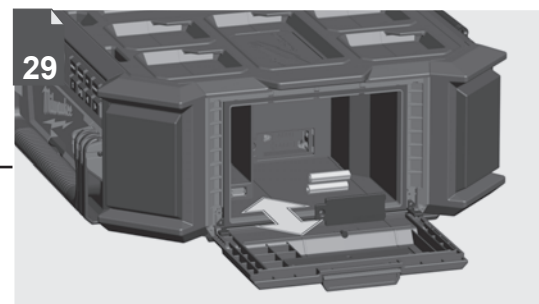

6



24

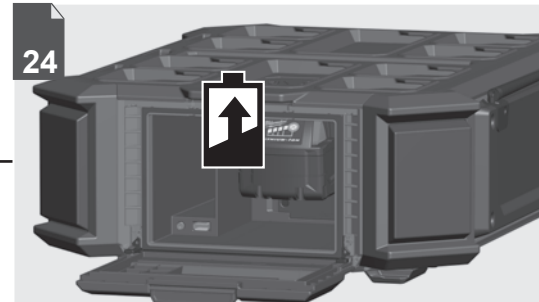

26

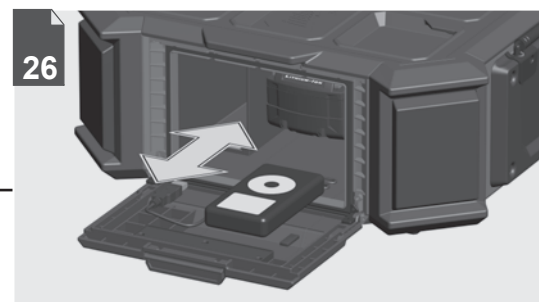

8-22

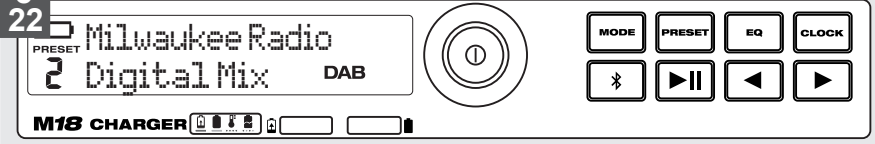

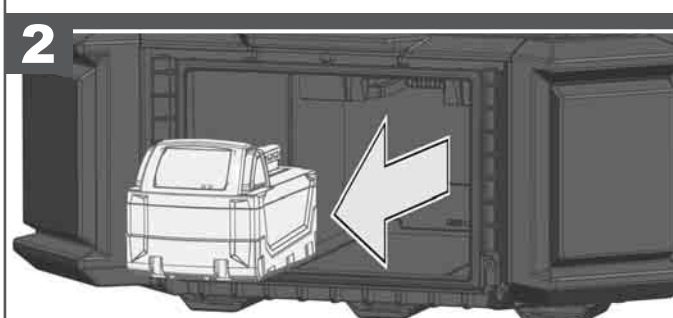
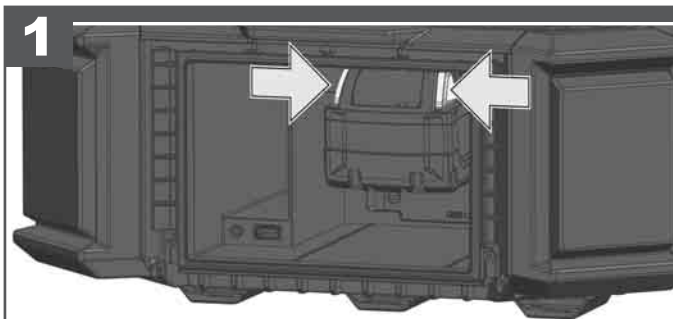
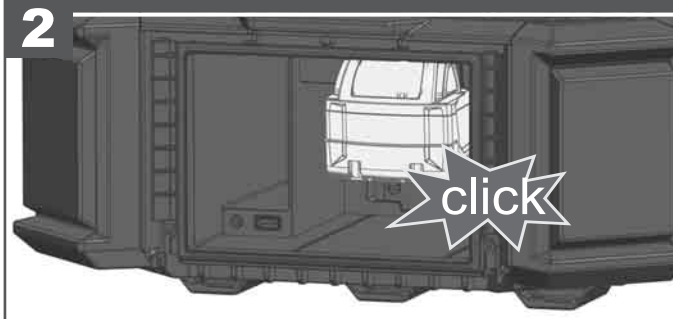
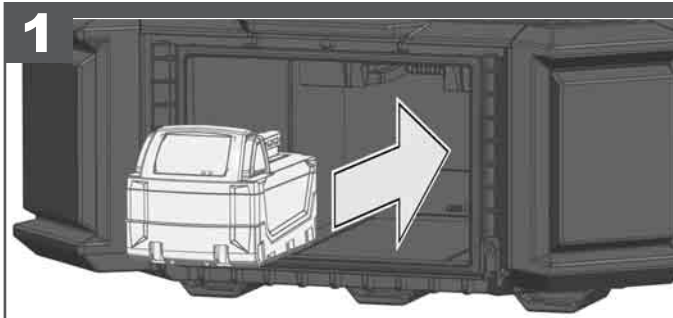

If the radio is connected to AC power, the battery is charging.  
If the radio is not connected to AC power, the radio is on battery power.  
Ist das Radio am Stromnetz angeschlossen, wird der Akku geladen.  
Ist das Radio nicht am Stromnetz angeschlossen, läuft das Radio im Akkubetrieb.  
Lorsque la radio est branchée au réseau électrique, l'accu se charge.  
Lorsque la radio n'est pas branchée au réseau électrique, la radio fonctionne à l'aide de l'accu.  
Quando la radio è collegata alla rete elettrica, viene caricata la batteria.  
Quando la radio non è collegata alla rete elettrica, la radio funziona a batteria.

Si la radio está conectada a la red eléctrica, la batería recargable se carga. Si la radio no está conectada a la red eléctrica, la radio se encuentra en funcionamiento con baterías recargables.  
Quando o rádio estiver conectado na rede elétrica, o acumulador será carregado.  
Quando o rádio não estiver conectado na rede elétrica, ele operará com o acumulador.

Als de radio op het stroomnet is aangesloten, wordt de accu geladen.  
Als de radio niet op het stroomnet is aangesloten, loopt hij op accuvoeding.  
Hvis radioen er tilsluttet strømnettet, oplades batteriet.  
Hvis radioen ikke er tilsluttet strømnettet, fungerer radioen i batteridrift.  
Er radioen tilkoblet strømnettet så blir batteriet ladet. Er radioen ikke tilkoblet strømnettet er den batteridrevet.

Om radion är ansluten till strömnätet laddas batteriet.  
Om radion inte är ansluten till strömnätet går radion på det laddningsbara batteriet.  
Jos radio on liitetty virtaverkkoon, niin akku ladataan.  
Jos radiota ei ole liitetty virtaverkkoon, niin radio toimii akkuvirralla.

Όταν το ραδιόφωνο είναι συνδεδεμένο στο ρεύμα ο συσσωρευτής του φορτώνει, ενώ όταν δεν είναι συνδεδεμένο στο ρεύμα δουλεύει με ρεύμα που προέρχεται από τον συσσωρευτή.  
Radjo elektrik şebekesine bağlı olduğunda akü şarj edilir.  
Radjo elektrik şebekesine bağlı olmadığında radyo akü ile çalışmaktadır.  
Pokud je rádio připojeno k síti, akumulátor se nabíjí.  
Jestliže rádio není připojeno k síti, je rádio napájeno z akumulátoru.  
Ak je rádio připojené k síti, tak sa akumulátor nabíja.  
Ak rádio nie je pripojené ku sieti, tak je rádio prevádzkované z akumulátora.

Always close the cover, when the battery is not in use!  
Bei Betrieb ohne Akku den Akkudeckel immer schließen!  
Durant le fonctionnement sans accu, fermer toujours l'obturateur du logement de l'accu !  
Durante il funzionamento senza batteria, chiudere sempre il coperchio del vano batteria!  
¡En caso de un funcionamiento sin baterías se debe cerrar siempre la tapa de las baterías!  
Sempre feche a tampa do acumulador na operação sem acumulador!  
Bij gebruik zonder accu moet het deksel van het accuvak altijd gesloten zijn!  
Luk altid batteridækslet ved drift uden batteri!  
Ved bruk uten batteri skal batterilokket alltid være lukket!  
Vid drift utan batteri ska batterilocket alltid vara stängt!  
Akun kansi täytyy sulkea aina kun laitetta käytetään ilman akkua!  
Σε περίπτωση λειτουργίας με απομακρυσμένο συσσωρευτή πρέπει το καπάκι του συσσωρευτή να παραμένει κλειστό.  
Aküsüz çalıştırıldığında akü kapağını daima kapatınız!  
Při provozu bez akumulátoru je třeba kryt akumulátoru vždy zavřít!

Jeśli radio podłączone jest do sieci zasilającej, następuje ładowanie akumulatora.  
Jeśli radio nie jest podłączone do sieci zasilającej, to wtedy zasilane odbywa się z akumulatora.  
Ha a rádió csatlakoztatva van az áramhálózatra, akkor az akkumulátor töltődik.  
Ha a rádió nincs csatlakoztatva az áramhálózatra, akkor a rádió akkumulátorról üzemel.  
Kadar je radio priključen na električno omrežje, se akumulator polni.  
Kadar radio ni priključen na električno omrežje, deluje v akumulatorskem načinu.  
Ako je radio priključen na strujnu mrežu, puni se akumulator. Ako radio nije priključen na strujnu mrežu, radio radi na akumulator.  
Ja radio ir pieslēgts tīklam, akumulators tiek lādēts. Ja radio ir atslēgts no tīkla, tas darbojas no akumulatoru enerģijas.  
Jeigu radijas prijungtas prie elektros tinklo, akumulatorius įkraunamas. Jeigu radijas neprijungtas prie elektros tinklo, jis veikia naudodamas akumuliatorių.  
Kui raadio on vooluvõrku ühendatud, siis laetakse akut. Kui raadio pole vooluvõrku ühendatud, siis töötab raadio akurežiimil.  
Во время подключения радиоприемника к сети идет зарядка аккумулятора.  
Если радиоприемник не подключен к сети, он работает от аккумулятора.  
Kогато радиото е свързано към електрическата мрежа, батерията се зарежда.  
Kогато радиото не е свързано към електрическата мрежа, то работи на батерия.  
Dacă radioul este conectat la rețeaua electrică, se încarcă acumulatorul.  
Dacă radioul nu este conectat la rețeaua electrică, acesta funcționează pe acumulator.  
Доколку радиото е приклучено на струјната мрежа, батеријата ќе се полни.  
Доколку радиото не е приклучено на струјната мрежа, радиото ќе работи со постоечката батерија.

في حال توصيل الراديو بتيار متردد يتم شحن البطارية.  
وفي حال عدم توصيل الراديو بتيار متردد يتم تشغيل الراديو على وضع طاقة البطارية.

При работе без аккумулятора треба крыт акумулатора вьдзы затворит!  
W czasie pracy bez akumulatora pokrywka akumulatora musi być zawsze zamknięta!  
Akkumulátor nélkül használhat esetén az akkufedelet mindig zární kell!  
Pri delovanju brez akumulatorja, pokrovček akumulatorja zmeraj zaprite!  
Kod pogona bez akumulatora, pokrov akumulatora uvijek zatvoriti!  
Ja ierīce tiek lietota bez akumulatora, tad vienmēr aizveriet akumulatora vāciņu!  
Jeigu dirbama nenaudojant akumulatoriaus, visada uždarykite akumulatoriaus dangtelį!  
Sulgege ilma akuta kaitamisel alati akukaas!  
При работе без аккумулятора всегда закрывать крышку батарейного отсека!  
При работа без батерия винаги затваряйте капака на батерията!  
La funcționarea fără acumulator închideți întotdeauna capacul de la acumulator!  
Kaj работата без батерија секогаш да се затвора батерискиот поклопец!

قلم دائماً يعلق الغطاء في حال عدم استخدام البطارية.

قلم دائماً يعلق الغطاء في حال عدم استخدام البطارية.

قلم دائماً يعلق الغطاء في حال عدم استخدام البطارية.



قلم دائماً يعلق الغطاء في حال عدم استخدام البطارية.

قلم دائماً يعلق الغطاء في حال عدم استخدام البطارية.

# ON / OFF

## ON

Connecting... 

MODE PRESET EQ CLOCK

Bluetooth Play/Pause Previous/Next

## OFF



MODE PRESET EQ CLOCK

Bluetooth Play/Pause Previous/Next

# VOLUME



Volume 10



DAB

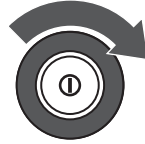

MODE PRESET EQ CLOCK

Bluetooth Play/Pause Previous/Next



Volume 3





DAB



MODE PRESET EQ CLOCK

Bluetooth Play/Pause Previous/Next

# MODE SELECTION

**1**   Connecting... 

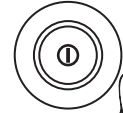

BLUETOOTH

MODE PRESET EQ CLOCK

Bluetooth Play/Pause Previous/Next

---

**2**  0100111010101 DAB Initializing 

DAB

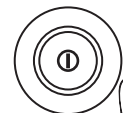



MODE PRESET EQ CLOCK

Bluetooth Play/Pause Previous/Next

---

**3**  90.2MHz Milwaukee Radio FM STEREO





MODE PRESET EQ CLOCK

Bluetooth Play/Pause Previous/Next

---

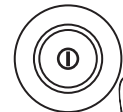

**4**  540KHz AM





MODE PRESET EQ CLOCK

Bluetooth Play/Pause Previous/Next

---

**5**   9:45 AUX





MODE PRESET EQ CLOCK

Bluetooth Play/Pause Previous/Next

# BASS / TREBLE

**1** BASS Bass 0  DAB



MODE PRESET EQ CLOCK

Bluetooth Play/Pause Previous/Next

---

**2** BASS + Bass 3  DAB



MODE PRESET EQ CLOCK

Bluetooth Play/Pause Previous/Next

---

BASS - Bass -4  DAB



MODE PRESET EQ CLOCK

Bluetooth Play/Pause Previous/Next

---

**3** TREBLE Treble 0  DAB

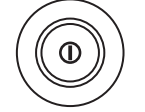

MODE PRESET EQ CLOCK

Bluetooth Play/Pause Previous/Next

---

**4** TREBLE + Treble 2  DAB



MODE PRESET EQ CLOCK

Bluetooth Play/Pause Previous/Next

---

TREBLE - Treble -4  DAB



MODE PRESET EQ CLOCK

Bluetooth Play/Pause Previous/Next

<b>1</b>	DAB Initializing ■■■■■■■■■■ DAB		MODE PRESET EQ CLOCK ▶   ◀▶
<b>2</b>	No DAB Station ■■■■■■■■■■ DAB		MODE PRESET EQ CLOCK * ▶   ◀▶
<b>3</b>	▶Auto Scan Manual Tune DAB		MODE PRESET EQ CLOCK * ▶   ◀▶
<b>4</b>	Scanning... 62 ■■■■■■■■■■□□□□□□ DAB		MODE PRESET EQ CLOCK * ▶   ◀▶
<b>5</b>	Milwaukee Radio Digital Mix DAB		MODE PRESET EQ CLOCK * ▶   ◀▶
<b>6</b>	Hitradio Tophits 123 DAB		MODE PRESET EQ CLOCK * ▶   ◀▶
<b>7</b>	Digit-one Best Mix DAB		MODE PRESET EQ CLOCK * ▶   ◀▶

<b>1</b>	▶Auto Scan Manual Tune DAB		MODE PRESET EQ CLOCK * ▶   ◀▶
<b>2</b>	Display Type ▶Store to Preset DAB		MODE PRESET EQ CLOCK * ▶   ◀▶
<b>3</b>	Store To ▶P01 DAB		MODE PRESET EQ CLOCK * ▶   ◀▶
<b>4</b>	P1...P9 Store To ▶P02 DAB		MODE PRESET EQ CLOCK * ▶   ◀▶
<b>5</b>	PRESET 2 Stored DAB		MODE PRESET EQ CLOCK * ▶   ◀▶
<b>6</b>	PRESET Milwaukee Radio 2 Digital Mix DAB		MODE PRESET EQ CLOCK * ▶   ◀▶
<b>7</b>	PRESET 12345 6789 3 Digit-one Best Mix DAB		MODE PRESET EQ CLOCK * ▶   ◀▶

### FM

- 87.6MHz FM

- 87.65MHz FM

87.6 → 87.65

- 87.55MHz FM

87.55 ← 87.65



- Searching... 90.2MHz FM

87.55 → 90.2



- 90.2MHz RadiMilwaukee FM STEREO

### FM Preset

- Display Type Store to Preset FM STEREO



- Display Type Store to Preset FM STEREO

- Store To P01 FM STEREO

- P1...P9 Store To P03 FM STEREO

- PRESET 3 Stored FM STEREO

- PRESET 3 90.2MHz RadiMilwaukee FM STEREO
- PRESET 4 92.8MHz Hitradio FM STEREO



# AM





<b>1</b>	522KHz AM								
<b>2</b>	531KHz AM 522 → 531								
<b>3</b>	522KHz AM 522 ← 531								
<b>4</b>	Searching... 630KHz AM								
<b>5</b>	630KHz AM								

# AM Preset



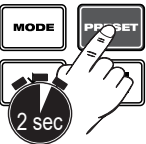
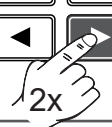

<b>1</b>	▶Store to Preset Reset ALL AM								
<b>2</b>	Store To ▶P01 AM								
<b>3</b>	P1...P9 Store To ▶P05 AM								
<b>4</b>	PRESET 5 Stored AM								
<b>5</b>	PRESET 5 522KHz AM								
<b>6</b>	PRESET 6 630KHz AM								

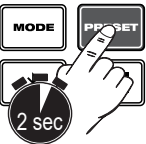

# Display Type DAB

1	<p>▶Auto Scan ManualTune DAB</p> 	<p>Milwaukee Radio ▶Digital Mix DAB</p>
2	<p>ManualTune ▶Display Type DAB</p> 	<p>Milwaukee Radio ▶7B 190.640MHz DAB</p>
3	<p>Display ▶Dynamic Label DAB</p> 	<p>Milwaukee Radio ▶Pop Music DAB</p>
4	<p>Display ▶Frequency DAB</p> 	<p>Milwaukee Radio ▶Signal Strength DAB</p>
5	<p>Display ▶Signal Strength DAB</p> 	<p>Milwaukee Radio ▶Programm Type DAB</p>
6	<p>Display ▶Programm Type DAB</p> 	

# Display Type FM

1	<p>▶Display Type Store To Preset FM</p> 	<p>PRESET 87.6MHz 3 Paradiso FM</p>
2	<p>Display ▶Programm Service FM</p> 	<p>PRESET 87.6MHz 3 PopMusic FM</p>
3	<p>Display ▶Programm Type FM</p> 	<p>PRESET 87.6MHz 3 www.radioFM.com... FM</p>
4	<p>Display ▶Radio Text FM</p> 	

# BLUETOOTH

## PAIRING

For first connection to a Bluetooth device, the Pairing must be performed.

Zur erstmaligen Verbindungsaufnahme zu einem Bluetooth-Gerät muss das Pairing durchgeführt werden.

En vue de la première connexion à un dispositif Bluetooth, il faut effectuer le pairing.

Per il primo collegamento ad un dispositivo Bluetooth, occorre eseguire il pairing.

Para establecer la primera conexión con un dispositivo Bluetooth se debe llevar a cabo el emparejamiento.

Para a primeira ligação a um aparelho com função Bluetooth deverá ser executado o pareamento.

Voordat de eerste keer een verbinding met een Bluetooth-apparaat tot stand wordt gebracht, moet het pairing-proces worden uitgevoerd.

Ved den første forbindelse til en Bluetooth-enhed, skal pairing (parringen) gennemføres.

Før førstegangsforbindelse til et Bluetooth apparat, må en pairing gennemføres.

För att iordningställa den första uppkopplingen till en Bluetooth-apparat måste en s.k. pairing genomföras.

Kun luodaan ensimmäisen kerran yhteys Bluetooth-laitteeseen, niin täytyy suorittaa Pairing-toiminto.

Κατά την πρώτη σύνδεση με μία συσκευή Bluetooth πρέπει να γίνει η διαδικασία σύζευξης. Βίρ bluetooth cihazina ilk defa bağlanmadan önce pairing (bağlantı) yapılmak zorundadır.

Kvůli prvnimu navázání spojení s Bluetooth přístrojem se musí uskutečnit párování.

Kvôli prvému nadviazaniu spojenia s Bluetooth prístrojom sa musí uskutočniť spárovanie.

Celem połączenia po raz pierwszy z urządzeniem Bluetooth należy dokonać parowania.

Bluetooth készülékkel történő első kapcsolatlétfelvetelhez társítást kell végezni.

Za prvo povezavo z Bluetooth napravu je potrebno izvesti Pairing.

Za prvotno povezivanje na jedan Bluetooth-aparat se mora izvesti Pairing.

Lai pirmajā reizē savienotos ar Bluetooth ierīci, ir jāveic ierīču pārošana.

Pirmā kartā sujungiant su „Bluetooth“ prietaisu būtina suporuoti.

Ühenduse esmakordseks loomiseks Bluetooth-seadmega tuleb viia läbi Pairing.

Для установления первого соединения с устройством Bluetooth необходимо создать пару.

За първоначално установяване на връзка към Bluetooth устройство, трябва да се извърши процедурата за свързване (Pairing).

Pentru realizarea primei conexiuni cu un dispozitiv Bluetooth trebuie efectuată asocierea.

Za prvichno воспоставување на врска со блутут-апарат мора да се изврши парувањето (pairing).

يجب القيام بعملية الاقتران عند الاتصال، بأي جهاز عن طريق البلوتوث لأول مرة.

## Connecting

When the radio locates an already paired Bluetooth device, the name of the device will be shown on the radio's display.

Wenn das Radio ein bereits gekoppeltes Bluetooth Gerät erkennt, wird der Name des Bluetooth Gerätes im Display angezeigt.

Lorsque le radio identifie un dispositif Bluetooth accouplé, le nom de l'appareil s'affiche sur l'écran de la radio.

Quando la radio riconosce un dispositivo Bluetooth accoppiato, il nome del dispositivo viene mostrato sul display della radio.

Si la radio detecta un dispositivo Bluetooth acoplado, el nombre del dispositivo se muestra en la pantalla de la radio.

Quando o rádio reconhecer um aparelho com função Bluetooth emparelhado, o nome do dispositivo será mostrado na tela do rádio.

Als de radio een gekoppeld Bluetooth-apparaat herkent, wordt de naam van het apparaat weergegeven op het radiodisplay.

Når radioen lokaliserer en parret Bluetooth enhed, vises enhedens navn på radiodisplayet.

Dersom radioen kjenner igjen et tilkoblet Bluetooth apparat, vises navnet på enheten på radioskjermen. Om radion hittar en redan ihopparad Bluetooth-enhet visas enhetens namn på radiodisplayen.

Kun radio on tunnistanut liitetyn Bluetooth-laitteen, laiteen nimi näkyy radionäytössä.

Αν το ραδιόφωνο αναγνωρίσει μία συζευγμένη συσκευή Bluetooth, το όνομα της συσκευής εμφανίζεται στην οθόνη του ραδιόφωνα.

Telsiz önceden eşleştirilmiş bir Bluetooth cihazı bulursa, cihazın adı radyo ekranında gösterilir.

Když rádio rozpozná připojený Bluetooth přístroj, zobrazí se na displeji rádia název zařízení.

Keď rádio rozpozná pripojený Bluetooth prístroj, je ime naprave prikazano na radijskem zaslono.

W przypadku gdy radio rozpoznaje połączone urządzenie Bluetooth, na jego wyświetlaczu pojawi się nazwa tego urządzenia.

Ha a rádió társított Bluetooth készüléket észlel, a készülék neve megjelenik a rádió kijelzőjén.

V kolikor radio prepozna povezano Bluetooth napravu, je ime naprave prikazano na radijskem zaslono.

Kada radio prepozna spojeni Bluetooth aparat, naziv uređaja prikazuje se na zaslono radija.

Ja radio atrod un atpazīst jau sapārotu ierīci, ierīces displejā tiek parādīts ierīces nosaukums.

Kai radijs atpazīsta „Bluetooth“ prietaisu, radijo ekrane rodomas jo pavadinimas.

Kui radio tuvastab sidestatud Bluetooth-seadme, kuvatakse raadiõnaindikul seadme nimi.

Когда радиоприемник распознает подключенное устройство Bluetooth, имя устройства отображается на дисплее радиоприемника.

Ако радиото намери вече сдвоено Bluetooth устройство, името на устройството се показва на дисплея на радиото.

Atunci când radioul detectează un dispozitiv Bluetooth cuplat, numele dispozitivului este afișat pe afișajul radio. oga radioto ke prepoznae spoen blutut-aparat, imeto na uредот се прикажува на радио-екранот.

Ако радио розпознае сполучени пристрой Bluetooth, на дисплеј радио відображається назва пристрою.

إذا عثر الراديو على جهاز Bluetooth مقترن بالفعل، فسيتم عرض اسم الجهاز على شاشة الراديو.

**1**

**2**

**3**

↑
song 1.mp3
song 2.mp3
song 3.mp3
song 4.mp3
song 5.mp3
song 6.mp3
song 7.mp3
↓

**1**

**2**

**3**

↑
song 1.mp3
song 2.mp3
song 3.mp3
song 4.mp3
song 5.mp3
song 6.mp3
song 7.mp3
↓

Clock ⌚ ↔ \*/DAB/FM/AM

**Bluetooth**

Mikes Phone Connected

9:45

MODE PRESET EQ CLOCK

Bluetooth icons and navigation buttons.

**DAB**

Milwaukee Radio Mix DAB

9:45 DAB

MODE PRESET EQ CLOCK

Bluetooth icons and navigation buttons.

**FM**

PRESET 3 90.2MHz RadiMilwaukee FM STEREO

9:46 FM STEREO

MODE PRESET EQ CLOCK

Bluetooth icons and navigation buttons.

**AM**

PRESET 6 630KHz AM

9:46 AM

MODE PRESET EQ CLOCK

Bluetooth icons and navigation buttons.

Reset All

**1**

Auto Scan Manual Tune DAB

2 sec

MODE PRESET EQ CLOCK

Bluetooth icons and navigation buttons.

---

**2**

Store To Preset

Reset All DAB

4x

MODE PRESET EQ CLOCK

Bluetooth icons and navigation buttons.

---

**3**

Reset All

No DAB

MODE PRESET EQ CLOCK

Bluetooth icons and navigation buttons.

---

**4**

Reset All

Yes DAB

MODE PRESET EQ CLOCK

Bluetooth icons and navigation buttons.

---

**5**

MODE PRESET EQ CLOCK

Bluetooth icons and navigation buttons.

# Firmware Version

1

Auto Scan  
Manual Tune DAB

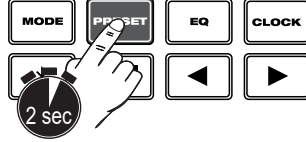
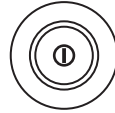

2

Reset All  
FW Version DAB

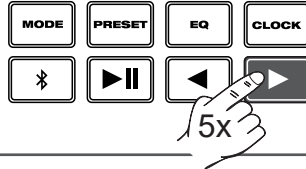
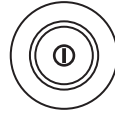

3

FW Ver:  
Ver: x0.002 DAB

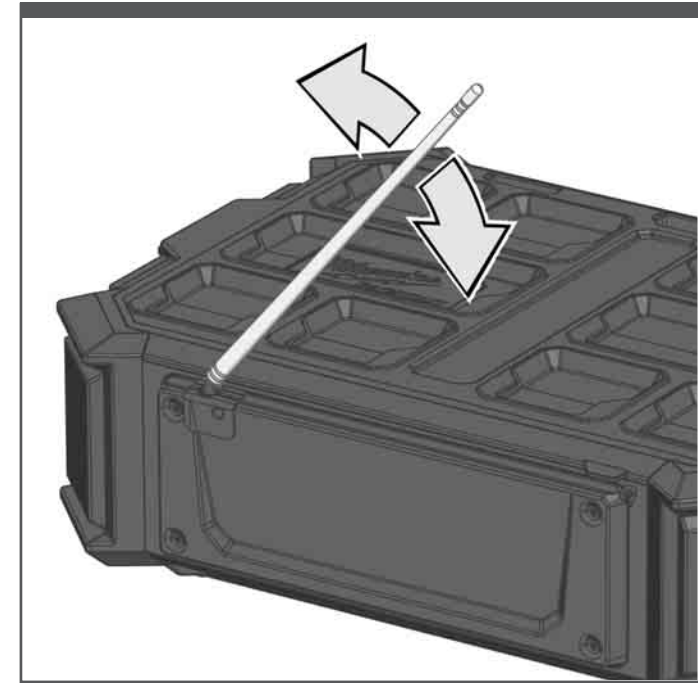
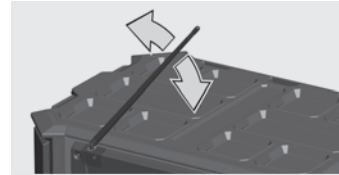
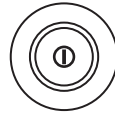

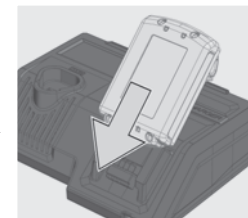
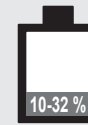
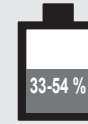
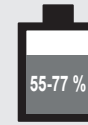
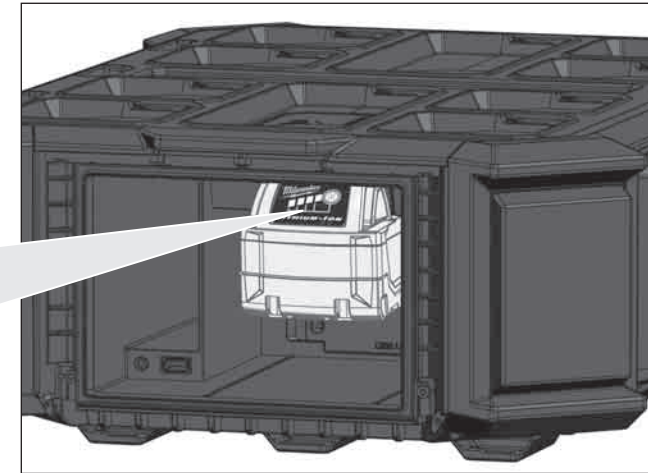
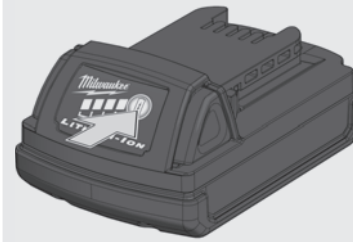
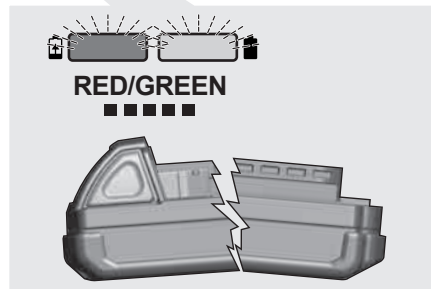
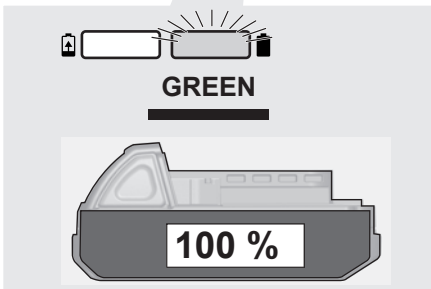
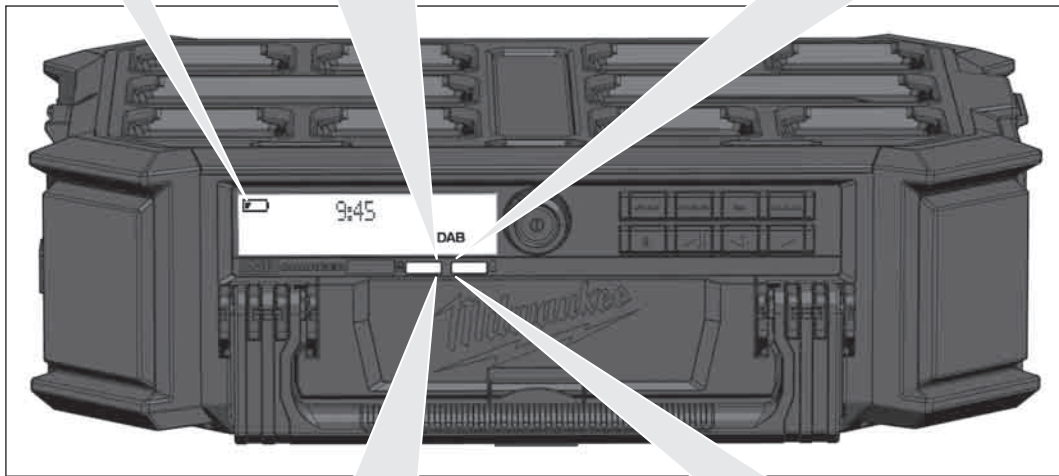
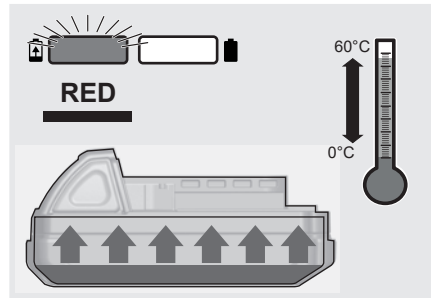
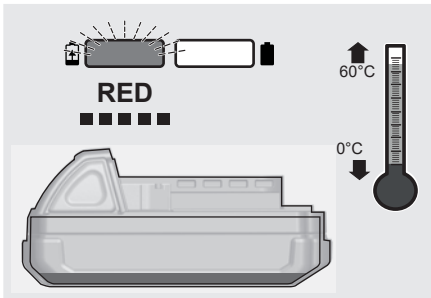
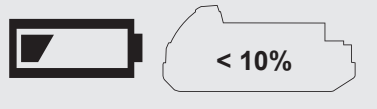



1

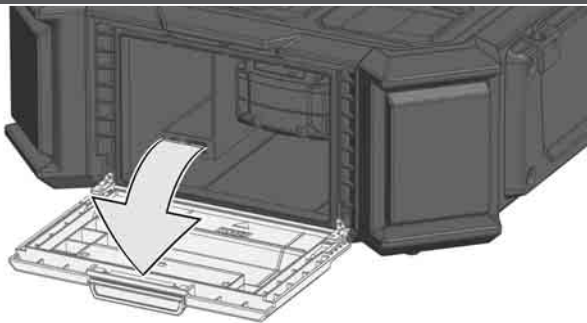

2

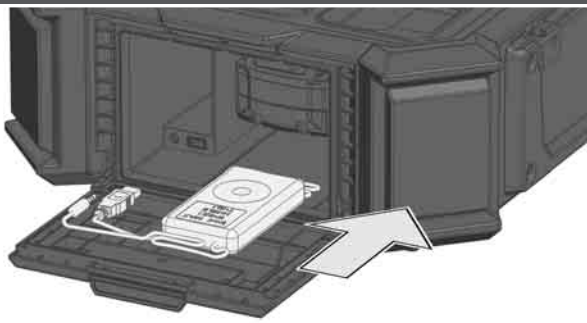

3

AUX 3,5 mm

USB

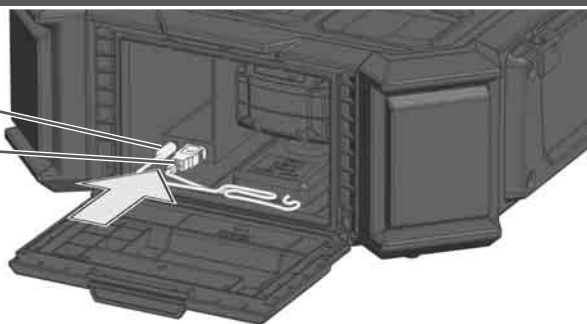

4



Devices connected to the USB port are supplied with power. Any device that uses more than 2,1 A of DC electrical current will trip a self-resetting function and disable the output.

Über den USB Anschluss wird das angeschlossene Gerät aufgeladen. Sollte das Gerät mehr als 2,1 A Gleichstrom benötigen, schaltet der Überlastschutz die Stromversorgung ab.

Le dispositif connecté est chargé à l'aide de la prise USB. Si le dispositif demande plus de 2,1 A courant continu, l'alimentation en courant électrique sera interrompue par la protection contre la surcharge.

Il dispositivo collegato viene caricato attraverso la presa USB. Se il dispositivo richiede più di 2,1 A corrente continua, l'alimentazione di corrente elettrica viene interrotta dalla protezione contro il sovraccarico.

A través de la conexión USB se carga el dispositivo conectado. En caso de que el aparato necesite más de 2,1 A de corriente continua, la protección contra sobrecargas desconecta la alimentación de corriente.

O aparelho conectado é carregado através da conexão USB. Se o aparelho precisar de mais de 2,1 A de corrente contínua, a protecção contra sobrecarga vai desligar a alimentação eléctrica.

Het aangesloten apparaat wordt geladen via de usb-aansluiting. Als het apparaat meer dan 2,1 A gelijkstroom nodig heeft, schakelt de overbelastingsbeveiliging de stroomvoorziening uit.

Den tilsluttede enhed oplades via USB tilslutningen. Hvis enheden har brug for mere end 2,1 A jævnstrøm, så kobler overbelastningsbeskyttelsen strømforsyningen fra.

Via en USB tilkobling blir det tilkoblede apparatet ladet. Skulle apparatet behøve mer enn 2,1 A likestrøm, kobler overbelastningsvernet av strømforsyningen.

Den anslutna apparaten laddas via USB anslutningen. Om apparaten behöver mer än 2,1 A likström fränkopplar överlastningskyddet strömförsörjningen.

Liitetty laite ladataan USB-liitännän kautta. Jos laite tarvitsee enemmän kuin 2,1 A tasavirtaa, niin ylikuormitusuoja sammuttaa virransyötön.

Η συσκευή φορτίζεται μέσω της σύνδεσης USB. Αν η συσκευή χρειαστεί περισσότερο ρεύμα από 2,1 A, η ενσωματωμένη ασφάλεια διακόπτει την παροχή ρεύματος.

Bağlı cihaz USB bağlantısı üzerinden şarj edilir. Cihazın 2,1 A'dan fazla akımdan daha fazla akıma ihtiyacı duyması halinde, aşırı yük koruması elektrik beslemesini kapatmaktadır.

Připojený přístroj se nabíjí přes USB přípojku. Pokud by přístroj potřeboval více než 2,1 A jednosměrného proudu, tak ochrana proti přetížení zdroj napájení odpojí.

Připojený prístroj sa nabíja cez USB prípojku. Ak by prístroj potreboval viac ako 2,1 A jednosmerného prúdu, tak ochrana proti preťaženiu zdroj napájania odpojí.

Podłączone urządzenie ładowane jest poprzez złącze USB. Jeśli urządzenie pobiera więcej niż 2,1 A prądu stałego, bezpiecznik ochronny przed przeciążeniem odłącza zasilanie prądowe.

A csatlakoztatott készülék az USB csatlakoztón keresztül feltöltődik. Ha a készüléknek 2,1 A-nél nagyobb áramerősségű egyenáramra van szüksége, akkor lekapcsol az áramellátás túlfeszültség elleni védelme.

Preko USB priključka se priključena naprava polni. V kolikor naprava potrebuje več kot 2,1 A enosmenega toka, preobremenitvena zaščita oskrbo s tokom prekine.

Preko USB priključka se priključeni aparat puni. Ako aparat potrebuje više od 2,1 A istosmjernje struje, zaštita preopterećenja isključuje opskrbu strujom.

Caur USB pieslēgvietu pieslēgtā ierīce tiek lādēta. Gadījumā, ja šai ierīcei ir nepieciešams vairāk nekā 2,1 A līdzstrāva, drošinātāji atslēdz strāvas padēvi.

Prijungtas prietaisais įkraunamas per USB jungtį. Jeigu prietaisui reikia didesnės nei 2,1 A nuolatinės srovės, apsaugos nuo perkrovos sistema atjungia elektros srovės tiekimą.

Külge ühendatud seadet laetakse USB ühenduse kaudu. Kui seade peaks vajama rohkem kui 2,1 A alalisvoolu, siis lülitub voolutoide välja.

Подключенное устройство заряжается через USB-разъем. Если устройству требуется постоянный ток более 2,1 A, система защиты от перегрузки отключает электропитание.

Уреди свързани към USB порта се зареждат чрез него. В случай, че уредът се нуждае от повече от 2,1 ампера постоянно напрежение, защитата од претоварване ще изключи електрическото захранване.

Prin portul USB se încarcă aparatul conectat. Dacă aparatul necesită mai mult de 2,1 A curent continuu, protecția la suprasarcină va decupla alimentarea electrică.

Преку УСБ-приклучокот се полни приклучениот апарат. Доколку апаратот има потреба од повеќе од 2,1 А истосмерна струја, заштитата од преоптоварување на мрежата го исклучува снабдувањето со струја.

يتم تزويد الأجهزة المتصلة بمنفذ USB بالطاقة. ستعمل خاصية إعادة الضبط الذاتي في أي جهاز يستخدم تياراً كهربائياً مستمراً أكثر من 1 أو 2 أمبير وسيقوم الجهاز بإيقاف المخرجات.



1

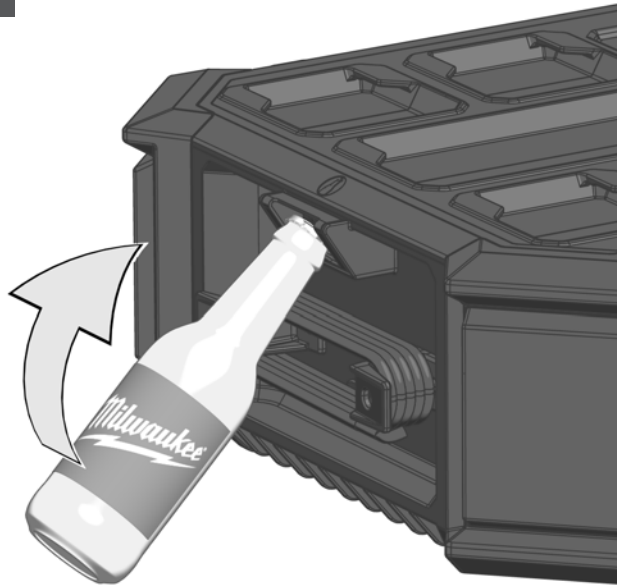

2

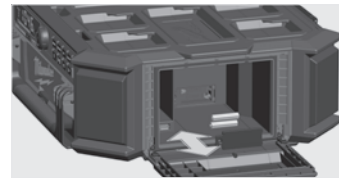
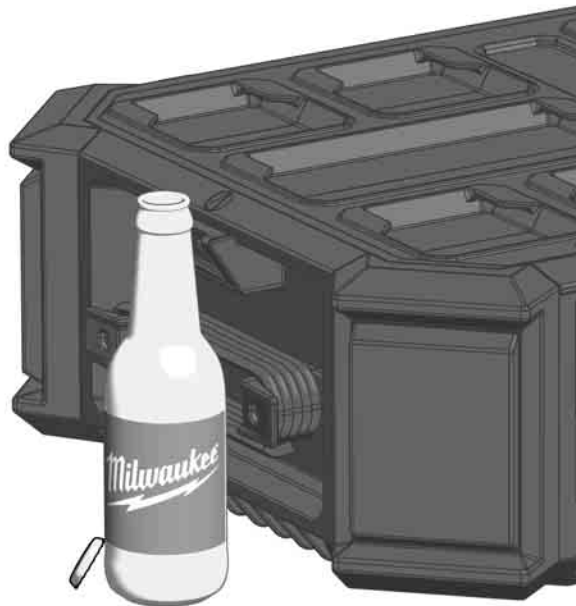

1

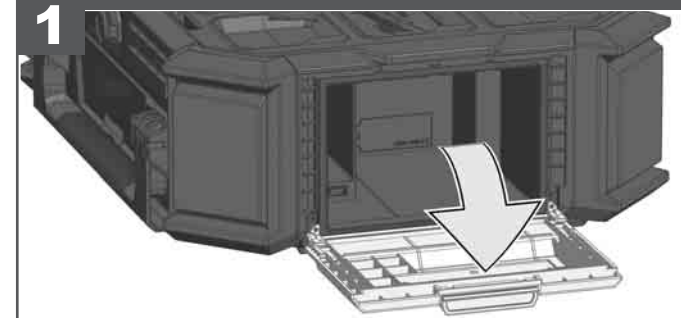

2

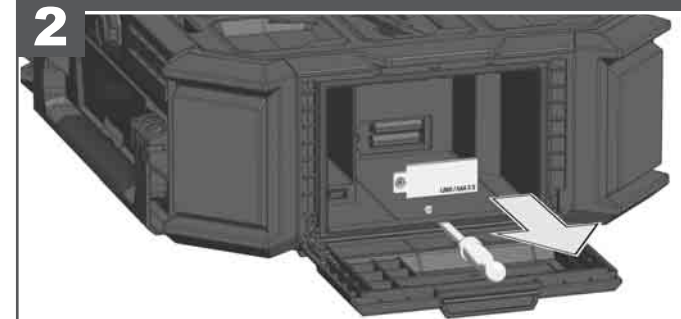

3

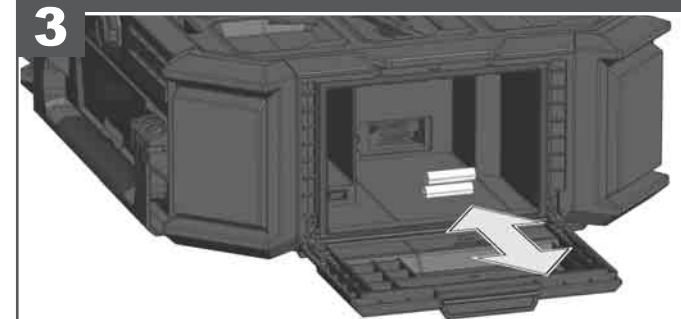

4

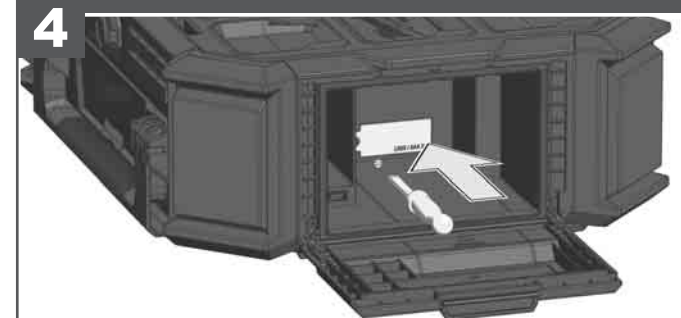

Batteries for backup when battery pack is removed.

Batterien für Notstromversorgung bei Akkuwechsel.

Piles pour l'alimentation en secours lors d'un remplacement de l'accu.

Batteria per il backup durante la sostituzione del gruppo di batterie

Baterías de socorro al efectuar el recambio de las baterías

Baterias para alimentação de energia eléctrica de emergência em caso de troca do acumulador.

Batterijen voor de noodstroomvoorziening in geval van een accuwissel.

Batterier til nødstrømsforsyning ved batteriskift.

Batteri for nødstrømsforsyning ved utskifting av den oppladbare batteripakken.

Batterier för nödströmförsörjning vid byte av batteripaket.

Paristot hätävirtasyöttöä varten akun vaihdon aikana.

Μπαταρίες για παροχή ρεύματος σε περίπτωση αλλαγής συσσωρευτή.

Akü deñiştirilirken acil elektrik tedariki için bataryalar

Baterie pro nouzové napájení v případě výměny akumulátoru.

Batérie pre núdzové napájanie v prípade výmeny akumulátora.

Baterie dla awaryjnego zaopatrzenia w prąd przy zmianie akumulatora

Elemek a vészáram-ellátáshoz akkucserekor.

Baterije za zasilno oskrbo z energijo med menjavo akumulatorja.

Baterije za opskrbu strujom za nuždu kod promjene akumulatora.

Rezerves baterija, ja akumulators ir izņemts.

Atsarginės baterijos pakeitimui, kai išimamas baterijų komplektas.

Reservpatarei juhuks, kui aku on välja võetud

Батареи для резервного питания при замене аккумулятора.

Батерии за аварийно захранване с електричество при смяна на акумулаторната батерия.

Baterii pentru alimentare cu curent de necesitate la schimbarea acumulatorului.

Батерии за итно напојување со струја при замена на батерии.

بطاريات احتياطية عند إزالة حزمة البطارية.

**TECHNICAL DATA RADIO CHARGER M18 PRCDAB+**

Voltage.....	220-240 V
Rated input .....	230 W
Battery Voltage .....	18 V
Weight without cable .....	10,7 kg
Tuning range AM .....	522 - 1620 kHz
Tuning range FM .....	87,5 - 108 MHz
Tuning range DAB+ .....	174,928 - 239,200 MHz
Charger output.....	18 V
Quick charge current .....	3,1 A
USB output.....	5,0 V / 2,1 A
Bluetooth Version .....	4.2
Frequency band(s) of Bluetooth .....	2.402 - 2.480 GHz
Maximum radio-frequency power transmitted in the frequency band(s).....	-2.19 dBm
Charge Time	
Li-Ion 18 V / 2.0 Ah .....	about..... 45 min
Li-Ion 18 V / 4.0 Ah .....	about..... 90 min
Li-Ion 18 V / 5.0 Ah .....	about..... 110 min
Li-Ion 18 V / 6.0 Ah .....	about..... 120 min
Li-Ion 18 V / 9.0 Ah .....	about..... 180 min
Li-Ion 18V / 12.0 Ah .....	about..... 240 min
Protection class .....	IP 54
Recommended ambient operating temperature .....	-18 ..... +50 °C
Recommended battery type .....	M18B .....M18HB

**⚠ WARNING! Read all safety warnings and all instructions.** Failure to follow the warnings and instructions may result in electric shock, fire and/or serious injury. **Save all warnings and instructions for future reference.**

**RADIO SAFETY WARNINGS**

- Never disassemble or modify this apparatus in any way.
- Do not use this apparatus near water.
- Clean only with dry cloth. Certain cleaning agents and solvents are harmful to plastics and other insulated parts. Keep the apparatus handle clean, dry and free of oil or grease.
- Refer all servicing to qualified service personnel.
- Do not install near any heat sources.
- The ventilation should not be impeded by covering the ventilation openings with items, such as newspapers, table-cloths, curtains, etc.
- No flame sources, such as lighted candles, should be placed on the apparatus.
- It shall not be exposed to dripping or splashing and that no objects filled with liquids, such as vases, shall be placed on the apparatus.
- Do not place the product in closed bookcases or racks without proper ventilation.
- Where the mains plug is used as the disconnect device, the disconnect device shall remain readily operable.
- Do not stand on unit.

**Warning!** To reduce the risk of fire, personal injury, and product damage due to a short circuit, never immerse your tool, battery pack or charger in fluid or allow a fluid to flow inside them. Corrosive or conductive fluids, such as seawater, certain industrial chemicals, and bleach or bleach containing products, etc., can cause a short circuit.

**CHARGER SAFETY WARNINGS**

- Do not dispose of used battery packs in the household refuse or by burning them. Milwaukee Distributors offer to retrieve old batteries to protect our environment.
- Do not store the battery pack together with metal objects (short circuit risk).
- Use only Milwaukee M18 System chargers for charging Milwaukee M18 System battery packs. Do not use battery packs from other systems.

Caution! Danger of explosion if battery is incorrectly replaced. **Replace only with the same or equivalent type.**

The following battery packs can be charged with this charger:

Battery Cat. No.	Cell Type	DC Volts	Capacity	Cell No.
M18B	Li-Ion	18 V	≤ 1.5 Ah	5
M18BX	Li-Ion	18 V	≤ 3.0 Ah	2 x 5
M18B2	Li-Ion	18 V	≤ 2.0 Ah	5
M18B4	Li-Ion	18 V	≤ 4.0 Ah	2 x 5
M18B5	Li-Ion	18 V	≤ 5.0 Ah	2 x 5
M18B6	Li-Ion	18 V	≤ 6.0 Ah	2 x 5
M18B9	Li-Ion	18 V	≤ 9.0 Ah	3 x 5
M18HB3	Li-Ion	18 V	≤ 3.0 Ah	5
M18HB5.5	Li-Ion	18 V	≤ 5.5 Ah	2 x 5
M18HB8	Li-Ion	18 V	≤ 8.0 Ah	2 x 5
M18HB12	Li-Ion	18 V	≤ 12.0 Ah	3 x 5

Do not try to charge non-rechargeable batteries with this charger.

No metal parts must be allowed to enter the battery section of the charger (short circuit risk).

**Caution!** Risk of explosion if the battery is replaced by an incorrect type;

- high or low extreme temperatures that a battery can be subjected to during use, storage or transportation,
- low air pressure at high altitude,
- replacement of a battery with an incorrect type that can defeat a safeguard (for example in the case of some lithium battery types),
- disposal of a battery into fire or a hot oven, or mechanically crushing or cutting of a battery,
- or leaving a battery in an extremely high temperature surrounding environment that can result in an explosion or the leakage of flammable liquid or gas,
- or a battery subjected to extremely low air pressure that may result in an explosion or the leakage of flammable liquid or gas.

Never break open battery packs and chargers and store only in dry rooms. Keep dry at all times.

Do not touch the tool with conducting objects.

Never charge a damaged battery pack. Replace by a new one.

Before use check machine, cable, and plug for any damages or material fatigue. Repairs should only be carried out by authorised Service Agents.

This appliance is not intended to be used or cleaned by persons with reduced physical, sensory or mental capabilities, or lack of experience or knowledge, unless they have been given instructions concerning the safe use of the appliance by a person legally responsible for their safety. They should be supervised whilst using the appliance. Children shall not use, clean or play with this appliance, which when not in use should be secured out of their reach.

**SPECIFIED CONDITIONS OF USE**

The radio charger can charge Milwaukee System 18 V batteries.

The radio is suitable for reception of broadcasting and to import audio sound of different devices via Bluetooth and analog audio connection.

Via USB connection the radio can charge USB devices.

This radio is designed to withstand harsh operating environments as well as unintentional drops.

Do not use this product in any other way as stated for normal use.

**EC-DECLARATION OF CONFORMITY**

Hereby, Techtronic Industries GmbH declares that the radio equipment type M18 PRCDAB+ is in compliance with Directive 2014/53/EU. The full text of the EU declaration of conformity is available at the following internet address: <http://services.milwaukeeool.eu>.

**MAINS CONNECTION**

Connect only to single-phase a.c. current and only to the system voltage indicated on the rating plate. It is also possible to connect to sockets without an earthing contact as the design conforms to safety class II.

**BATTERIES**

**Low Battery Indicator:** When the radio is powered by a battery pack and its charge falls below 10%, the low battery indicator  is displayed.

**Battery Pack Protection:** To protect the life of the battery pack, the radio will shut off when the battery's charge becomes too low. If this happens, plug radio charger to a mains connection and charge the battery pack.

Battery packs which have not been used for some time should be recharged before use.

Temperatures in excess of 50°C (122°F) reduce the performance of the battery pack. Avoid extended exposure to heat or sunshine (risk of overheating).

The contacts of chargers and battery packs must be kept clean.

For an optimum life-time, after use, the battery packs have to be fully charged.

**CHARGER CHARACTERISTICS**









After inserting the battery into the reception of the charger the battery will automatically be charged (red lamp is illuminated continuously)

When a hot or cold battery pack is inserted into the charger (flashing red lamp), charging will begin automatically once the battery reaches the correct charging temperature (0°C...60°C).

Charging time varies depending on the battery temperature, charge needed and the type of battery pack being charged.

If both LEDs flash at the same time, either the battery has not been completely mounted or there is a fault in the battery or the charger. For safety reasons you must stop using the charger and battery immediately and have them inspected by an Milwaukee Customer Service Centre.

**BUTTONS**

-  • Power on - press and hold
- Power off - press and hold
- Volume - turn the dial
- Bass and treble - press EQ button then turn the dial
-  • cycle between Bluetooth, DAB, FM, AM, AUX.
-  • enter menu - press and hold
- select menus
- cycle trough presets in AM or FM mode
-  • Bass and treble - press button then turn the dial to adjust level
-  • display time
- setting time - press and hold
-  • entering Bluetooth mode directly
-  • play / pause in Bluetooth mode
-  • tuning in AM or FM mode
- seeking in AM or FM mode - press and hold
- selecting in DAB mode next station
-  • skipping in Bluetooth mode
- cycle between menu items

**BLUETOOTH**



**Pairing**

For first connection to a Bluetooth device, the Pairing must be performed.

Press the Bluetooth button  (hold 2 sec).

If no Bluetooth device is connected, Bluetooth pairing will begin automatically and the icon  will flash on the display.

The radio will continue to search for a signal for 3 minutes.

To manually pair a device, press and hold Bluetooth button  until the icon  begins to flash.

While the  is flashing, select "M18 Package Radio" on the Bluetooth capable device.



On some devices you may need to enter PIN "0000". Once the device has successfully paired with the radio, the  will be shown on the radio's display.

**Connecting**

Press the Bluetooth button . When the radio locates a paired Bluetooth device, the name of the device will be shown on the radio's display.

If connection is lost between the radio and the Bluetooth device, the radio will try to reconnect automatically for up to 3 minutes.

**Controlling**

When streaming music through to the radio via a Bluetooth device, use the button to start and pause the music. Use the  and  to move through the tracks.



## TRANSPORTING LITHIUM BATTERIES

Lithium-ion batteries are subject to the Dangerous Goods Legislation requirements.

Transportation of those batteries has to be done in accordance with local, national and international provisions and regulations.

- The user can transport the batteries by road without further requirements.
- Commercial transport of Lithium-Ion batteries by third parties is subject to Dangerous Goods regulations. Transport preparation and transport are exclusively to be carried out by appropriately trained persons and the process has to be accompanied by corresponding experts.

When transporting batteries:

- Ensure that battery contact terminals are protected and insulated to prevent short circuit.
- Ensure that battery pack is secured against movement within packaging.
- Do not transport batteries that are cracked or leak.

Check with forwarding company for further advice















## MAINTENANCE

If the supply cord of this appliance is damaged, it must only be replaced by a repair shop appointed by the manufacturer, because special purpose tools are required

Use only Milwaukee accessories and Milwaukee spare parts. Should components need to be replaced which have not been described, please contact one of our Milwaukee service agents (see our list of guarantee/service addresses).

If needed, an exploded view of the tool can be ordered. Please state the ten-digit No. as well as the machine type printed on the label and order the drawing at your local service agents or directly at: Techtronic Industries GmbH, Max-Eyth-Straße 10, 71364 Winnenden, Germany.

## SYMBOLS

	CAUTION! WARNING! DANGER!
	Always disconnect the plug from the socket before carrying out any work on the machine.
	Remove the battery pack before starting any work on the machine.
	Please read the instructions carefully before starting the machine.
	Class II tool, tool in which protection against electric shock does not rely on basic insulation only, but in which additional safety precautions, such as double insulation or reinforced insulation, are provided. There being no provision for protective earthing or reliance upon installation conditions.
	Complete protection against contact, Protection against dust deposit / Protection from splashed water
	This tool is only suitable for indoor use. Never expose tool to rain.
	Do not burn used battery packs.
	Never charge a damaged battery pack. Replace by a new one.
	Do not dispose electric tools, batteries/ rechargeable batteries together with household waste material. Electric tools and batteries that have reached the end of their life must be collected separately and returned to an environmentally compatible recycling facility. Check with your local authority or retailer for recycling advice and collection point.
	European Conformity Mark
	British Conformity Mark
	Ukraine Conformity Mark
	EurAsian Conformity Mark

## TECHNISCHE DATEN

## RADIO-LADEGERÄT

## M18 PRCDAB+

Spannung	220-240 V
Nennaufnahmeleistung	230 W
Spannung Wechselakku	18 V
Gewicht ohne Verpackung und Netzkabel	10,7 kg
Empfangsbereich AM	522 - 1620 kHz
Empfangsbereich FM	87,5 - 108 MHz
Empfangsbereich DAB+	174,928 - 239,200 MHz
Ladegerät Ausgang	18 V
Ladestrom Schnellladung	3,1 A
USB Ausgang	5,0 V / 2,1 A
Bluetooth-Version	4.2
Bluetooth Frequenzband (Frequenzbänder)	2.402 - 2.480 GHz
Maximale Hochfrequenzleistung im übertragenen Frequenzband (Frequenzbänder)	-2.19 dBm
Ladezeit	
Li-Ion 18 V / 2,0 Ah	ca. 45 min
Li-Ion 18 V / 4,0 Ah	ca. 90 min
Li-Ion 18 V / 5,0 Ah	ca. 110 min
Li-Ion 18 V / 6,0 Ah	ca. 120 min
Li-Ion 18 V / 9,0 Ah	ca. 180 min
Li-Ion 18V / 12,0 Ah	ca. 240 min
Schutzklasse	IP 54
Empfohlene Umgebungstemperatur beim Arbeiten	-18 ... +50 °C
Empfohlene Akkutypen	M18B ... M18HB

**⚠️ WARNUNG! Lesen Sie alle Sicherheitshinweise und Anweisungen.** Versäumnisse bei der Einhaltung der Sicherheitshinweise und Anweisungen können elektrischen Schlag, Brand und/oder schwere Verletzungen verursachen. **Bewahren Sie alle Sicherheitshinweise und Anweisungen für die Zukunft auf.**

## SICHERHEITSHINWEISE RADIO

Das Gerät niemals öffnen, zerlegen oder in irgend einer Weise verändern.

Dieses Gerät nicht in der Nähe von Wasser verwenden

Nur mit einem trockenen Tuch reinigen. Manche Reinigungsmittel beschädigen Kunststoff oder andere isolierte Teile. Das Gerät sauber und trocken halten, frei von Öl und Fett.

Reparaturen nur von qualifiziertem Fachpersonal durchführen lassen.

Das Gerät nicht in der Nähe von Heizquellen aufstellen.

Die Lüftungsschlitze immer freihalten und nicht mit Gegenständen wie Zeitungen, Tischdecken, Vorhängen, usw. verdecken.

Keine offenen Flammen, wie z.B. Kerzen, auf das Gerät stellen

Das Gerät darf keinem Tropf- oder Spritzwasser ausgesetzt werden. Es dürfen keine Behälter mit Flüssigkeiten, wie z.B. Vasen auf das Gerät gestellt werden.

Das Gerät nicht in geschlossene Regale oder Schränke ohne ausreichende Belüftung stellen.

Wenn der Netzstecker zum Trennen des Gerätes vom Stromnetz verwendet wird, muss der Netzstecker jederzeit leicht zugänglich sein.

Nicht auf das Gerät steigen

**Warnung!** Um die durch einen Kurzschluss verursachte Gefahr eines Brandes, von Verletzungen oder Produktbeschädigungen zu vermeiden, tauchen Sie das Werkzeug, den Wechselakku oder das Ladegerät nicht in Flüssigkeiten ein und sorgen Sie dafür, dass keine Flüssigkeiten in die Geräte und Akkus eindringen. Korrodierende oder leitfähige Flüssigkeiten, wie Salzwasser, bestimmte Chemikalien und Bleichmittel oder Produkte, die Bleichmittel enthalten, können einen Kurzschluss verursachen.

## SICHERHEITSHINWEISE LADEGERÄT

Verbrauchte Wechselakkus nicht ins Feuer oder in den Hausmüll werfen. Milwaukee bietet eine umweltgerechte Alt-Wechselakku-Entsorgung an; bitte fragen Sie Ihren Fachhändler.

Wechselakkus nicht zusammen mit Metallgegenständen aufbewahren (Kurzschlussgefahr).

Wechselakkus des Milwaukee M18 Systems nur mit Ladegeräten des Milwaukee M18 Systems laden. Keine Akkus aus anderen Systemen laden.

Vorsicht! Wenn der Akku nicht ordnungsgemäß eingesetzt wird, besteht Explosionsgefahr. Immer nur durch einen Akku des gleichen Typs ersetzen.

Mit dem Ladegerät können folgende Wechselakkus geladen werden:

Akkutyp	Zelltyp	Spannung	Nennkapazität	Anzahl der Zellen
M18B	Li-Ion	18 V	≤ 1.5 Ah	5
M18BX	Li-Ion	18 V	≤ 3.0 Ah	2 x 5
M18B2	Li-Ion	18 V	≤ 2.0 Ah	5
M18B4	Li-Ion	18 V	≤ 4.0 Ah	2 x 5
M18B5	Li-Ion	18 V	≤ 5.0 Ah	2 x 5
M18B6	Li-Ion	18 V	≤ 6.0 Ah	2 x 5
M18B9	Li-Ion	18 V	≤ 9.0 Ah	3 x 5
M18HB3	Li-Ion	18 V	≤ 3.0 Ah	5
M18HB5.5	Li-Ion	18 V	≤ 5.5 Ah	2 x 5
M18HB8	Li-Ion	18 V	≤ 8.0 Ah	2 x 5
M18HB12	Li-Ion	18 V	≤ 12.0 Ah	3 x 5

Mit dem Ladegerät dürfen keine nichtaufladbaren Batterien geladen werden.

In den Wechselakku-Einschubschacht der Ladegeräte dürfen keine Metallteile gelangen (Kurzschlussgefahr).

**Vorsicht!** Explosionsgefahr, wenn der Akku durch einen falschen Typ ersetzt wird;

- extrem hohe oder niedrige Temperaturen, denen ein Akku während der Verwendung, Lagerung oder des Transports ausgesetzt sein kann,
- niedriger Luftdruck in großer Höhe,

- den Austausch eines Akkus durch einen falschen Typ, der eine Sicherung umgehen kann (z.B. bei einige Lithium-Batterietypen),
- die Entsorgung eines Akkus in Feuer oder einem heißen Ofen, oder das mechanische Quetschen oder Schneiden des Akkus,
- das Belassen des Akkus in einer Umgebung mit extrem hohen Temperaturen, die zu einer Explosion oder dem Austreten brennbarer Flüssigkeiten oder Gase führen kann,
- ein Akku, der einem extrem niedrigen Luftdruck ausgesetzt ist, der zu einer Explosion oder dem Austreten brennbarer Flüssigkeiten oder Gase führen kann.

Wechselakku und Ladegeräte nicht öffnen und nur in trockenen Räumen lagern. Vor Nässe schützen.

Nicht mit stromleitenden Gegenständen in das Gerät fassen.

Keinen beschädigten Wechselakku laden, sondern diesen sofort ersetzen.

Vor jedem Gebrauch Gerät, Anschlusskabel, Akkupack Verlängerungskabel und Stecker auf Beschädigung und Alterung kontrollieren. Beschädigte Teile nur von einem Fachmann reparieren lassen.

Dieses Gerät darf nicht von Personen bedient oder gereinigt werden, die über verminderte körperliche, sensorische oder geistige Fähigkeiten bzw. mangelnde Erfahrung oder Kenntnisse verfügen, es sei denn, sie wurden von einer gesetzlich für ihre Sicherheit verantwortliche Person im sicheren Umgang mit dem Gerät unterwiesen. Oben genannte Personen sind bei der Verwendung des Geräts zu beaufsichtigen. Dieses Gerät gehört nicht in die Hände von Kindern. Bei Nichtverwendung ist es deshalb sicher und außerhalb der Reichweite von Kindern zu verwahren.

## BESTIMMUNGSGEMÄSSE VERWENDUNG

Das Ladegerät kann Milwaukee Milwaukee M18 System Akkus laden.

Das Radio ist geeignet für den Rundfunkempfang und zum Anschluss von verschiedenen Geräten via Bluetooth oder dem analogen Audioeingang.

Über den USB Anschluss können die angeschlossene Geräte aufgeladen werden.

Das Radio ist durch seine robuste Konstruktion für den Baustelleneinsatz geeignet.

Dieses Gerät darf nur wie angegeben bestimmungsgemäß verwendet werden.

## CE-KONFORMITÄTSERKLÄRUNG

Hiermit erklärt Techtronic Industries GmbH, dass der Funkanlagentyp M18 PRCDAB+ der Richtlinie 2014/53/EU entspricht. Der vollständige Text der EU-Konformitätserklärung ist unter der folgenden Internetadresse verfügbar: <http://services.milwaukeeool.eu>.

## NETZANSCHLUSS

Nur an Einphasen-Wechselstrom und nur an die auf dem Leistungsschild angegebene Netzspannung anschließen. Anschluss ist auch an Steckdosen ohne Schutzkontakt möglich, da ein Aufbau der Schutzklasse II vorliegt.

## AKKUS

### Anzeige geringe Akkuladung:

Wenn das Radio im Akkubetrieb läuft und die Akkuladung unter 10% sinkt wird das Symbol  im Display angezeigt-

### Akku-Schutz:

Um die Lebensdauer des Akkus zu erhöhen, wird das Radio bei zu geringer Akkuladung abgeschaltet. In diesem Fall das Radio an das Stromnetz anschließen und den Akku laden.

Längere Zeit nicht benutzte Wechselakkus vor Gebrauch nachladen.

Eine Temperatur über 50°C vermindert die Leistung des Wechselakkus. Längere Erwärmung durch Sonne oder Heizung vermeiden.

Die Anschlusskontakte an Ladegerät und Wechselakku sauber halten.

Für eine optimale Lebensdauer müssen nach dem Gebrauch die Akkus voll geladen werden.

## LADEGERÄT MERKMALE

Nach Einstecken des Akkus in den Einschubschacht des Ladegerätes wird der Akku automatisch geladen (rote LED leuchtet dauernd).

Wenn ein zu warmer oder ein zu kalter Wechselakku in das Ladegerät eingesetzt wird (rote LED blinkt), beginnt der Aufladevorgang automatisch, sobald der Wechselakku die korrekte Aufladetemperatur erreicht hat (0°C...60°C).

Die Ladezeit ist abhängig von der Akkumtemperatur, Entladung des Akkus und der Art des Akkus.

Blinken beide LED gleichzeitig, so ist entweder der Akku nicht vollständig aufgeschoben oder es liegt ein Fehler an Akku oder Ladegerät vor. Ladegerät und Akku aus Sicherheitsgründen sofort außer Betrieb nehmen und bei einer Milwaukee Kundendienststelle überprüfen lassen.

## TASTEN



- Einschalten - gedrückt halten
- Ausschalten - gedrückt halten
- Lautstärke - Drehknopf dehnen
- Bässe und Höhen - EQ-Taste drücken und dann Drehknopf drehen



- Wählen zwischen Bluetooth, DAB, FM, AM, AUX.



- Menü aufrufen - gedrückt halten
- Menüs auswählen
- Wählen zwischen den Voreinstellungen im AM- oder FM-Modus



- Bass und Höhen - Taste drücken und dann das Einstellrad drehen, um den Pegel einzustellen



- Zeit anzeigen
- Zeit einstellen - gedrückt halten



- direkt in den Bluetooth-Modus wechseln



- Wiedergabe / Pause im Bluetooth-Modus



- Sender wählen im AM- oder FM-Modus
- Senderschlupf im AM- oder FM-Modus - gedrückt halten
- Senderauswahl im DAB-Modus (nächste Station)
- Überspringen im Bluetooth-Modus
- Wählen zwischen den Menüpunkten

## BLUETOOTH

### Pairing (Koppelung)

Für die erste Verbindung zu einem Bluetooth-Gerät, muss das Pairing durchgeführt werden.

Bluetooth-Taste  drücken (2 Sek. drücken).

Wenn kein Bluetooth-Gerät verbunden ist, startet das Bluetooth-pairing automatisch und das Symbol  im Display blinkt.

Das Radio sucht 3 Minuten nach einem Signal von einem Bluetooth Gerät.

Für manuelles pairing die Bluetooth Taste  drücken und halten bis das Symbol  blinkt.

Während das Symbol  blinkt am Bluetooth Gerät "M18 Package Radio" auswählen.

Bei manchen Geräten ist es notwendig die Pin "0000" einzugeben.

Nachdem das Bluetooth Gerät mit dem Radio verbunden ist, wird die das Symbol  im Display angezeigt.



### Verbinden

Bluetooth-Taste  drücken.

Wenn das Radio ein bereits gekoppeltes Bluetooth Gerät erkennt, wird der Name des Bluetooth Gerätes im Display angezeigt.

Wenn die Verbindung zwischen Radio und dem Bluetooth-Gerät verloren geht, wird das Radio 3 Minuten lang versuchen die Verbindung wieder herzustellen.

### Fernsteuerung

Verbundene Bluetooth Geräte können über die Start- und Pause-Taste ferngesteuert werden. Um zwischen den Liedern hin- und herzuspringen die  und  Tasten benutzen.

## TRANSPORT VON LITHIUM-IONEN-AKKUS

Lithium-Ionen-Akkus fallen unter die gesetzlichen Bestimmungen zum Gefahrguttransport.

Der Transport dieser Akkus muss unter Einhaltung der lokalen, nationalen und internationalen Vorschriften und Bestimmungen erfolgen.

- Verbraucher dürfen diese Akkus ohne Weiteres auf der Straße transportieren.
- Der kommerzielle Transport von Lithium-Ionen-Akkus durch Speditionsunternehmen unterliegt den Bestimmungen des Gefahrguttransports. Die Versandvorbereitungen und der Transport dürfen ausschließlich von entsprechend geschulten Personen durchgeführt werden. Der gesamte Prozess muss fachmännisch begleitet werden.

Folgende Punkte sind beim Transport von Akkus zu beachten:

- Stellen Sie sicher, dass die Kontakte geschützt und isoliert sind, um Kurzschlüsse zu vermeiden.
- Achten Sie darauf, dass der Akkupack innerhalb der Verpackung nicht verrutschen kann.
- Beschädigte oder auslaufende Akkus dürfen nicht transportiert werden.

Wenden Sie sich für weitere Hinweise an Ihr Speditionsunternehmen.

## WARTUNG

Wenn die Netzanschlussleitung beschädigt ist, muss diese durch eine Milwaukee Kundendienststelle ausgewechselt werden, weil dazu Sonderwerkzeug erforderlich ist.

Nur Milwaukee Zubehör und Ersatzteile verwenden. Bauteile, deren Austausch nicht beschrieben wurde, bei einer Milwaukee Kundendienststelle auswechseln lassen (Broschüre Garantie/Kundendienstadressen beachten).

Bei Bedarf kann eine Explosionszeichnung des Gerätes unter Angabe der Maschinen Type und der sechsstelligen Nummer auf dem Leistungsschild bei Ihrer Kundendienststelle oder direkt bei Techtronic Industries GmbH, Max-Eyth-Straße 10, 71364 Winnenden, Germany angefordert werden.

## SYMBOLE



ACHTUNG! WARNUNG! GEFAHR!



Vor allen Arbeiten an der Maschine den Stecker aus der Steckdose ziehen.



Vor allen Arbeiten an der Maschine den Wechselakku herausnehmen



Bitte lesen Sie die Gebrauchsanweisung vor Inbetriebnahme sorgfältig durch.



Elektrowerkzeug der Schutzklasse II. Elektrowerkzeug, bei dem der Schutz vor einem elektrischen Schlag nicht nur von der Basisisolierung abhängt, sondern auch davon, dass zusätzliche Schutzmaßnahmen, wie doppelte Isolierung oder verstärkte Isolierung, angewendet werden. Es gibt keine Vorrichtung zum Anschluss eines Schutzleiters.



Schutz gegen Kontakt, Staub und Spritzwasser



Gerät ist nur zur Verwendung in Räumen geeignet, Gerät nicht dem Regen aussetzen.



Wechselakku nicht ins Feuer werfen.



Keinen beschädigten Wechselakku laden, sondern diesen sofort ersetzen.



Elektrogeräte, Batterien/Akkus dürfen nicht zusammen mit dem Hausmüll entsorgt werden. Elektrische Geräte und Akkus sind getrennt zu sammeln und zur umweltgerechten Entsorgung bei einem Verwertungsbetrieb abzugeben. Erkundigen Sie sich bei den örtlichen Behörden oder bei Ihrem Fachhändler nach Recyclinghöfen und Sammelstellen.



Europäisches Konformitätszeichen



Britisches Konformitätszeichen



Ukrainisches Konformitätszeichen



Euroasiatisches Konformitätszeichen

**CARACTÉRISTIQUES TECHNIQUES CHARGEUR POUR RADIO****M18 PRCDAB+**

Tension	.....220-240 V
Puissance nominale de réception	.....230 W
Poids sans câble de réseau	.....18 V
Poids sans accu et l'emballage	.....10,7 kg
Zone de réception AM	.....522 - 1620 kHz
Zone de réception FM	.....87,5 - 108 MHz
Zone de réception DAB+	.....174,928 - 239,200 MHz
Chargeur de tension de sortie	.....18 V
Courant charge rapide	.....3,1 A
Tension de sortie USB	.....5,0 V / 2,1 A
Versión Bluetooth	.....4.2
Bande (bandes) de fréquence Bluetooth	.....2.402 - 2.480 GHz
Puissance max. à haute fréquence dans la/les bande/bandes de fréquence transmises	.....-2.19 dBm
Durée de charge	
Li-Ion 18 V / 2,0 Ah	.....après.....45 min
Li-Ion 18 V / 4,0 Ah	.....après.....90 min
Li-Ion 18 V / 5,0 Ah	.....après.....110 min
Li-Ion 18 V / 6,0 Ah	.....après.....120 min
Li-Ion 18 V / 9,0 Ah	.....après.....180 min
Li-Ion 18V / 12,0 Ah	.....après.....240 min
Classe de protection	.....IP 54
Température conseillée lors du travail	.....-18 .....+50 °C
Batteries conseillées	.....M18B .....M18HB

**⚠ AVIS! Lire complètement les instructions et les indications de sécurité.** Le non-respect des avertissements et instructions indiqués ci après peut entraîner un choc électrique, un incendie et/ou de graves blessures sur les personnes.

**Bien garder tous les avertissements et instructions.**

**INSTRUCTIONS DE SÉCURITÉ RADIO**

Ne jamais ouvrir l'appareil, ni le démonter ou le modifier d'une quelconque manière.

Ne pas utiliser l'appareil à proximité de l'eau.

Nettoyer exclusivement avec un chiffon sec. Certains détergents endommagent les matières plastiques ou autres pièces d'isolation. Maintenir l'appareil au propre et au sec, sans huile ni graisse.

Ne faire effectuer les réparations que par un spécialiste compétent.

Ne pas poser l'appareil à proximité de sources de chaleur.

Veiller toujours à ce que les fentes de ventilation restent libres et ne pas les recouvrir avec des objets tels que des journaux, des nappes, des rideaux etc.

Ne pas poser de flammes nues, comme par exemple des bougies, sur l'appareil.

L'appareil ne doit pas être exposé à des gouttes d'eau ou à des éclaboussures d'eau. Il est interdit de poser des récipients qui contiennent du liquide, comme par exemple des vases, sur l'appareil.

Ne pas poser l'appareil sur des étagères fermées ou dans des armoires sans qu'il y ait une ventilation suffisante.

Si le connecteur de réseau est utilisé pour débrancher l'appareil du réseau électrique, il convient de veiller à ce que le connecteur de réseau soit accessible facilement et à tout moment.

Ne pas monter sur le dispositif.

**Avertissement!** Pour réduire le risque d'incendie, de blessures corporelles et de dommages causés par un court-circuit, ne jamais immerger l'outil, le bloc-piles ou le chargeur dans un liquide ou laisser couler un fluide à l'intérieur de celui-ci. Les fluides corrosifs ou conducteurs, tels que l'eau de mer, certains produits chimiques industriels, les produits de blanchiment ou de blanchiment, etc., peuvent provoquer un court-circuit.

**INSTRUCTIONS DE SÉCURITÉ CHARGEUR**

Ne pas jeter les accus interchangeables usés au feu ou avec les déchets ménagers. Milwaukee offre un système d'évacuation écologique des accus usés.

Ne pas conserver les accus interchangeables avec des objets métalliques (risque de court-circuit)

Ne charger les accus interchangeables du Milwaukee M18 système qu'avec le chargeur d'accus du Milwaukee M18 système. Ne pas charger des accus d'autres systèmes.

Attention ! Si la batterie rechargeable n'est pas insérée correctement, il y a risque d'explosion. Toujours remplacer avec une batterie rechargeable du même type.

Avec le chargeur il est possible de charger les accus interchangeables suivants:

Type d'accu	Type de cellule	Tension	Capacité nominale	Nombre de cellules
M18B	Li-Ion	18 V	≤ 1.5 Ah	5
M18BX	Li-Ion	18 V	≤ 3.0 Ah	2 x 5
M18B2	Li-Ion	18 V	≤ 2.0 Ah	5
M18B4	Li-Ion	18 V	≤ 4.0 Ah	2 x 5
M18B5	Li-Ion	18 V	≤ 5.0 Ah	2 x 5
M18B6	Li-Ion	18 V	≤ 6.0 Ah	2 x 5
M18B9	Li-Ion	18 V	≤ 9.0 Ah	3 x 5
M18HB3	Li-Ion	18 V	≤ 3.0 Ah	5
M18HB5.5	Li-Ion	18 V	≤ 5.5 Ah	2 x 5
M18HB8	Li-Ion	18 V	≤ 8.0 Ah	2 x 5
M18HB12	Li-Ion	18 V	≤ 12.0 Ah	3 x 5

Ne pas essayer de charger des accus non rechargeables avec ce chargeur

Aucune pièce métallique ne doit pénétrer dans le logement d'accu du chargeur (risque de court-circuit)

**Attention !**

Risque d'explosion en cas de remplacement de la batterie par un type de batterie incorrect ;

- températures extrêmement élevées ou basses auxquelles une batterie peut être exposée pendant son utilisation, son stockage ou son transport,
- pression atmosphérique faible à haute altitude,
- le remplacement d'une batterie par un type incorrect qui peut contourner un fusible (par exemple, certains types de batteries au lithium),

- mise au rebut d'une batterie dans un feu ou un four chaud, ou écrasement ou découpage mécanique de la batterie,
- laisser la batterie dans un environnement à température extrêmement élevée qui peut provoquer une explosion ou une fuite de liquides ou de gaz inflammables,
- une batterie qui est exposée à une pression atmosphérique extrêmement faible qui pourrait provoquer une explosion ou une fuite de liquides ou de gaz inflammables.

Ne pas ouvrir les accus interchangeables et les chargeurs et ne les stocker que dans des locaux secs. Les protéger contre l'humidité.

Ne pas introduire des pièces conductrices dans l'appareil.

Ne pas charger un accu interchangeable défectueux, le remplacer tout de suite.

Avant toute utilisation, vérifier que la machine, le câble d'alimentation, la batterie d'accumulateurs, le câble de rallonge et la fiche ne sont pas endommagés ni usés. Ne faire réparer les éléments endommagés que par un spécialiste.

Ce dispositif ne doit pas être utilisé ou nettoyé par des personnes avec des capacités physiques, sensorielles ou mentales réduites, ou manque d'expérience ou de connaissances, à moins qu'elles n'aient reçu une instruction concernant la gestion sécurisée du dispositif par une personne juridiquement responsable de leur sécurité. Les personnes mentionnées ci-dessus devront être surveillées pendant l'utilisation du dispositif. Ce dispositif ne doit pas être manié par des enfants. Pour cette raison, en cas de non utilisation, il doit être gardé en sécurité hors de la portée des enfants.

**UTILISATION CONFORME AUX PRESCRIPTIONS**

Le chargeur est en mesure de charger les accus du système Milwaukee 18 V.

La radio est apte à la réception radio et à sa connexion avec d'autres dispositifs par Bluetooth ou à l'aide de l'entrée analogique.

Les dispositifs connectés peuvent être chargés à l'aide de la prise USB.

Grâce à sa conception solide, la radio est appropriée pour être utilisée sur les chantiers.

Comme déjà indiqué, cette machine n'est conçue que pour être utilisée conformément aux prescriptions.

**DÉCLARATION CE DE CONFORMITÉ**

Le soussigné, Techtronic Industries GmbH, déclare que l'équipement radioélectrique du type M18 PRCDAB+ est conforme à la directive 2014/53/UE. Le texte complet de la déclaration UE de conformité est disponible à l'adresse internet suivante: <http://services.milwaukeeetool.eu>

**BRANCHEMENT SECTEUR**

Raccorder uniquement à un courant électrique monophasé et uniquement à la tension secteur indiquée sur la plaque signalétique. Le raccordement à des prises de courant sans contact de protection est également possible car la classe de protection II est donnée.

**ACCUS****Affichage de basse puissance de l'accu:**

Si la radio fonctionne sur accus et la charge de l'accu descend au dessous de 10%, l'afficheur affichera :

**Protection accus:**

Pour prolonger la vie utile de l'accu, la radio sera désactivée en cas d'accu avec une charge non suffisante. En ce cas il faut brancher la radio au réseau électrique et effectuer la recharge de l'accu.

Recharger les accus avant utilisation après une longue période de non utilisation.

Une température supérieure à 50°C amoindrit la capacité des accus. Éviter les expositions prolongées au soleil ou au chauffage.

Tenir propres les contacts des accus et des chargeurs.

Pour une durée de vie optimale, les accus doivent être chargés à fond après l'utilisation.

**DESCRIPTION**

L'accu interchangeable est automatiquement chargé une fois introduit dans le logement du chargeur (la LED rouge est allumée en permanence).

Si un accu interchangeable trop froid ou trop chaud est introduit dans le chargeur (la LED rouge clignote), le processus de charge est automatiquement déclenché dès que l'accu atteint la température de charge correcte (0°C...60°C).

La période de recharge dépend de la température de l'accu, du niveau de charge restante et du type d'accu.

Si les deux LED clignent simultanément, cela signifie que l'accu n'est pas poussé à fond ou qu'un défaut s'est présenté sur l'accu ou sur l'appareil de recharge. Pour des raisons de sécurité, il faut mettre immédiatement l'accu et l'appareil de recharge hors service et les faire contrôler par un service après-vente Milwaukee.

**TOUCHES**

- Allumer - appuyez et maintenez
- Éteindre - appuyez et maintenez
- Volume - tournez le bouton rotatif
- Graves et aigus - appuyez sur la touche EQ puis tournez le sélecteur rotatif



- Choisissez entre Bluetooth, DAB, FM, AM, AUX.



- Appeler le menu - appuyez et maintenez
- Sélectionnez les menus
- Choisissez entre les présélections en mode AM ou FM



- Appuyez sur le bouton Bass and Treble, puis tournez la molette pour régler le niveau



- Afficher l'heure
- Régler l'heure - maintenir



- passer directement en mode Bluetooth



- Lecture / pause en mode Bluetooth



- Sélectionnez les stations en mode AM ou FM
- Recherche de stations en mode AM ou FM - appuyez et maintenez
- Sélection de la station en mode DAB (station suivante)
- Passer en mode Bluetooth
- Choisissez entre les éléments du menu



**BLUETOOTH****Pairing (accouplement)**

En vue de la première connexion à un dispositif Bluetooth, il faut effectuer le pairing.

Enfoncer la touche Bluetooth (appuyer pendant 2 sec.).

Si aucun dispositif Bluetooth n'est connecté, le Bluetooth pairing démarrera automatiquement et le symbole sur l'afficheur commencera à clignoter.

La radio cherchera pour 3 minutes le signal provenant d'un dispositif Bluetooth.

Pour le pairing manuel, enfoncez et gardez enfoncée la touche Bluetooth  jusqu'au moment où le symbole  commencera à clignoter.

Pendant le clignotement du symbole , sélectionner "M18 Package Radio" sur le dispositif Bluetooth.

Sur certains dispositifs, il est nécessaire d'entrer le pin "0000".

Après la connexion du dispositif Bluetooth à la radio, l'afficheur affichera le symbole .

#### Connexion



Enfoncer la touche Bluetooth .

Lorsque la radio identifie un dispositif Bluetooth accouplé, l'afficheur affichera le symbole .

Lorsque la radio identifie un dispositif Bluetooth accouplé, le nom de l'appareil s'affiche sur l'écran de la radio.

Si la connexion entre la radio et le dispositif Bluetooth s'interrompt, la radio cherchera pour 3 minutes de rétablir la connexion.

#### Commande à distance

On pourra commander à distance les dispositifs Bluetooth connectés à l'aide de la touche start et pause. Pour passer d'une chanson à l'autre, utiliser les touches  et .

#### TRANSPORT DE BATTERIES LITHIUM-ION

Les batteries lithium-ion sont soumises aux dispositions législatives concernant le transport de produits dangereux.

Le transport de ces batteries devra s'effectuer dans le respect des dispositions et des normes locales, nationales et internationales.

- Les utilisateurs peuvent transporter ces batteries sans restrictions.
- Le transport commercial de batteries lithium-ion est réglé par les dispositions concernant le transport de produits dangereux. La préparation au transport et le transport devront être effectués uniquement par du personnel formé de façon adéquate. Tout le procédé devra être géré d'une manière professionnelle.

Durant le transport de batteries il faut respecter les consignes suivantes :

- S'assurer que les contacts soient protégés et isolés en vue d'éviter des courts-circuits.
- S'assurer que le groupe de batteries ne puisse pas se déplacer à l'intérieur de son emballage.
- Des batteries endommagées ou des batteries perdant du liquide ne devront pas être transportées.

Pour tout renseignement complémentaire veuillez vous adresser à votre transporteur professionnel.















#### ENTRETIEN

Lorsque le câble d'alimentation du secteur est endommagé, il doit être échangé par une station de service après-vente Milwaukee étant donné qu'un outillage spécial est nécessaire à cet effet.

N'utiliser que des pièces et accessoires Milwaukee. Pour des pièces dont l'échange n'est pas décrit, s'adresser de préférence aux stations de service après-vente Milwaukee (voir brochure Garantie/Adresses des stations de service après-vente).

Si besoin est, une vue éclatée de l'appareil peut être fournie. S'adresser, en indiquant bien le numéro porté sur la plaque signalétique, à votre station de service après-vente (voir liste jointe) ou directement à Techtronic Industries GmbH, Max-Eyth-Straße 10, 71364 Winnenden, Germany.

#### SYMBOLS

	ATTENTION! AVERTISSEMENT! DANGER!
	Avant tous travaux sur la machine extraire la fiche de la prise de courant.
	Avant tous travaux sur la machine retirer l'accu interchangeable.
	Veuillez lire avec soin le mode d'emploi avant la mise en service
	Outil électrique en classe de protection II. Outil électrique équipé d'une protection contre la fulguration électrique qui ne dépend seulement de l'isolation de base mais aussi de l'application d'autres mesures de protection telles qu'une double isolation ou une isolation augmentée. La connexion d'un conducteur de protection n'est pas prédisposée.
	Protection contre le contact, la poussière et les projections d'eau
	Appareil à utiliser uniquement dans un local, à ne jamais l'exposer à la pluie.
	Ne pas brûler les batteries de recharge.
	Ne pas charger un accu interchangeable défectueux, le remplacer tout de suite.
	Les dispositifs électriques, les batteries et les batteries rechargeables ne sont pas à éliminer dans les déchets ménagers. Les dispositifs électriques et les batteries sont à collecter séparément et à remettre à un centre de recyclage en vue de leur élimination dans le respect de l'environnement. S'adresser aux autorités locales ou au détaillant spécialisé en vue de connaître l'emplacement des centres de recyclage et des points de collecte.
	Marque de conformité européenne
	Marque de conformité britannique
	Marque de conformité ukrainienne
	Marque de conformité d'Eurasie

#### DATI TECNICI

#### CARICATORE PER RADIO

#### M18 PRCDAB+

Voltaggio.....	220-240 V
Potenza assorbita nominale.....	230 W
Tensione batteria.....	18 V
Peso senza cavo di rete.....	10,7 kg
Portata della sintonia AM.....	522 - 1620 kHz
Portata della sintonia FM.....	87,5 - 108 MHz
Portata della sintonia DAB+.....	174,928 - 239,200 MHz
Caricatore della tensione di uscita.....	18 V
Corrente di carica rapida.....	3,1 A
Tensione di uscita USB.....	5,0 V / 2,1 A
Versione Bluetooth.....	4.2
Banda (bande) di frequenza Bluetooth.....	2.402 - 2.480 GHz
Potenza ad alta frequenza massima nella banda/bande di frequenza trasmessa/trasmesse.....	-2.19 dBm
Tempo di carica	
Li-Ion 18 V / 2,0 Ah.....	circa 45 min
Li-Ion 18 V / 4,0 Ah.....	circa 90 min
Li-Ion 18 V / 5,0 Ah.....	circa 110 min
Li-Ion 18 V / 6,0 Ah.....	circa 120 min
Li-Ion 18 V / 9,0 Ah.....	circa 180 min
Li-Ion 18V / 12,0 Ah.....	circa 240 min
Classe di protezione.....	IP 54
Temperatura consigliata durante il lavoro.....	-18 ..... +50 °C
Batterie consigliate.....	M18B .....M18HB

**⚠ AVVERTENZA! Leggere tutte le istruzioni ed indicazioni di sicurezza.** In caso di mancato rispetto delle avvertenze di pericolo e delle istruzioni operative si potrà creare il pericolo di scosse elettriche, incendi e/o incidenti gravi.

**Conservare tutte le avvertenze di pericolo e le istruzioni operative per ogni esigenza futura.**

#### AVVERTENZE DI SICUREZZA RADIO

Non smontare o manomettere in alcun modo questo apparecchio.

Non utilizzare l'apparecchio in prossimità di zone con acqua od altri liquidi

Pulire solo con un panno asciutto. Alcuni agenti detergenti possono danneggiare le plastiche e le parti isolanti. Mantenere la maniglia pulita, asciutta e libera da grassi e olii.

Rivolgersi per l'assistenza tecnica solo a persone qualificate.

Non utilizzare vicino a fonti di calore.

Le fessure di ventilazione vanno sempre tenute libere e non vanno coperte con oggetti tipo giornali, tovaglie, tende ecc.

Non appoggiare nessun tipo di fiamma sull'apparecchio, ad es. candele.

L'apparecchio non deve essere esposto a gocce d'acqua o spruzzi d'acqua. Sull'apparecchio non vanno appoggiati contenitori che contengono liquidi, ad es. vasi.

Non posizionare l'apparecchio in scaffalature chiuse o armadi che non siano provvisti di una ventilazione sufficiente.

Se si utilizza il connettore di rete per staccare l'apparecchio dalla rete elettrica, il connettore di rete deve essere facilmente accessibile in qualunque momento.

Non salire sul dispositivo.

**Attenzione!** Per ridurre il rischio d'incendio, di lesioni o di danni al prodotto causati da corto circuito, non immergere mai l'utensile, la batteria ricaricabile o il carica batterie in un liquido e non lasciare mai penetrare alcun liquido all'interno dei dispositivi e delle batterie. I fluidi corrosivi o conduttori come acqua salata, alcuni agenti chimici, agenti candeggianti o prodotti contenenti agenti candeggianti potrebbero provocare un corto circuito.

#### AVVERTENZE DI SICUREZZA CARICATORE

Non gettare le batterie esaurite sul fuoco o nella spazzatura di casa. La Milwaukee offre infatti un servizio di recupero batterie usate.

Nel vano d'innesto per la batteria del caricatore non devono entrare parti metalliche.(pericolo di cortocircuito).

Le batterie del Milwaukee M18 System sono ricaricabili esclusivamente con i caricatori del Milwaukee M18 System. Le batterie di altri sistemi non possono essere ricaricate.

Attenzione! Esiste pericolo di esplosione se la batteria ricaricabile non viene inserita correttamente. Sostituire sempre con una batteria ricaricabile dello stesso tipo.

Con il caricabatterie possono essere utilizzate le seguenti batterie:

Tipo di batteria	Tipo di cellula	Con il carica tensione	Capacità nominale	N. celle della batteria
M18B	Li-Ion	18 V	≤ 1.5 Ah	5
M18BX	Li-Ion	18 V	≤ 3.0 Ah	2 x 5
M18B2	Li-Ion	18 V	≤ 2.0 Ah	5
M18B4	Li-Ion	18 V	≤ 4.0 Ah	2 x 5
M18B5	Li-Ion	18 V	≤ 5.0 Ah	2 x 5
M18B6	Li-Ion	18 V	≤ 6.0 Ah	2 x 5
M18B9	Li-Ion	18 V	≤ 9.0 Ah	3 x 5
M18HB3	Li-Ion	18 V	≤ 3.0 Ah	5
M18HB5.5	Li-Ion	18 V	≤ 5.5 Ah	2 x 5
M18HB8	Li-Ion	18 V	≤ 8.0 Ah	2 x 5
M18HB12	Li-Ion	18 V	≤ 12.0 Ah	3 x 5

Il caricabatterie può essere utilizzato solo con batterie ricaricabili.

Non conservare le batterie con oggetti metallici (pericolo di cortocircuito).

**Attenzione!** Pericolo di esplosione in caso di sostituzione della batteria con una di tipo errato;

- temperature estremamente alte o basse alle quali una batteria potrebbe essere esposta durante l'uso, lo stoccaggio o il trasporto,
- bassa pressione dell'aria ad alta quota,
- la sostituzione di una batteria con una di tipo errato in grado di bypassare un dispositivo di protezione (ad es. alcuni tipi di batterie al litio),

- smaltimento di una batteria nel fuoco o in un forno caldo, oppure lo schiacciamento meccanico o taglio della batteria,
- lasciare la batteria in un ambiente con temperature estremamente elevate che possono causare un'esplosione o la fuoriuscita di liquidi o gas infiammabili,
- una batteria esposta ad una pressione d'aria estremamente bassa che potrebbe causare un'esplosione o la fuoriuscita di liquidi o gas infiammabili.

Non aprire né la batteria né il caricatore e conservarli solo in luogo asciutto. Proteggerli dalla umidità.

Evitare di introdurre oggetti conduttori nell'apparecchio.

Non caricare batterie danneggiate. Eventuali batterie danneggiate devono essere sostituite.

Prima di ogni utilizzo controllare che il cavo di alimentazione, eventuali prolunghe e la spina siano integre e senza danni. Eventualmente parti danneggiate devono essere controllate e riparate da un tecnico.

Questo dispositivo non deve essere usato o pulito da persone con capacità fisiche, sensoriali o mentali ridotte o con mancanza di esperienza o conoscenza, salvo che vengano istruite nella gestione in sicurezza del dispositivo da persona giuridicamente responsabile della loro sicurezza. Le persone di cui sopra dovranno essere sorvegliate durante l'uso del dispositivo. Questo dispositivo non deve essere maneggiato da bambini. Per questo motivo, quando non viene usato, deve essere conservato in sicurezza al di fuori della portata di bambini.

#### UTILIZZO CONFORME

Il caricatore è in grado di caricare batterie del sistema Milwaukee 18 V.

La radio è idonea alla ricezione radio e ad essere collegata a diversi dispositivi via Bluetooth o via ingresso audio analogico.

I dispositivi collegati possono essere caricati attraverso la presa USB.

Questa radio è realizzata per resistere anche a pessime condizioni ambientali di lavoro e a cadute accidentali.

Utilizzare il prodotto solo per l'uso per cui è previsto.

#### DICHIARAZIONE DI CONFORMITÀ CE

Il fabbricante, Techtronic Industries GmbH, dichiara che il tipo di apparecchiatura radio M18 PRC/DAB+ è conforme alla direttiva 2014/53/UE. Il testo completo della dichiarazione di conformità UE è disponibile al seguente indirizzo Internet: <http://services.milwaukeeool.eu>

#### COLLEGAMENTO ALLA RETE

Connettere solo corrente alternata mono fase e solo al sistema di voltaggio indicato sulla piastra. E' possibile anche connettere la presa senza un contatto di messa a terra così come prevede lo schema conforme alle norme di sicurezza di classe II.

#### BATTERIE

##### Visualizzazione bassa carica batteria:

Se la radio funziona a batteria e la carica della batteria scende sotto il 10%, sul display appare il simbolo .

##### Protezione batteria:

Per incrementare la vita utile della batteria, la radio viene disattivata quando la batteria ha una carica insufficiente. In questo caso occorre collegare la radio alla rete elettrica e fare ricaricare la batteria.

Batterie non utilizzate per molto tempo devono essere ricaricate prima dell'uso.

A temperature superiori ai 50°C, la potenza della batteria si riduce.

Evitare di esporre l'accumulatore a surriscaldamento prolungato, dovuto ad esempio ai raggi del sole o ad un impianto di riscaldamento.

Per una ottimale vita utile è necessario ricaricare completamente le batterie dopo l'uso.

#### BREVE INDICAZIONE

Dopo aver inserito la batteria nel caricatore la batteria sarà automaticamente ricaricata (il LED rosso rimane sempre acceso).

Quando una batteria calda o fredda è inserita nel caricatore (luce rossa lampeggiante), la ricarica inizia automaticamente una volta che la batteria raggiunge la giusta temperatura di ricarica (0°C...60°C).

Il tempo di ricarica dipende dalla temperatura della batteria, dal livello di carica residua e dal tipo di batteria.

Se i due LED lampeggiano contemporaneamente, allora o l'accumulatore non è stato completamente inserito o c'è un difetto dell'accumulatore o del caricabatterie. Caricabatterie ed accumulatore devono essere messi subito fuori funzione per motivi di sicurezza e devono essere fatti controllare da un ufficio di assistenza dei clienti della Milwaukee.

#### TASTI



- Accensione: tenere premuto
- Spegnimento: tenere premuto
- Volume: ruotare la manopola
- Bassi e acuti: premere il pulsante EQ e quindi ruotare la manopola selettiva



- Scegli tra Bluetooth, DAB, FM, AM, AUX.



- Richiamare il menu: tenere premuto
- Seleziona i menu
- Scegli tra i preset in modalità AM o FM



- Premere il pulsante Bass e Treble e quindi ruotare la manopola per regolare il livello



- Orario dello spettacolo
- Imposta l'ora: tieni premuto



- passare direttamente alla modalità Bluetooth



- Riproduci / metti in pausa in modalità Bluetooth



- Seleziona le stazioni in modalità AM o FM
- Ricerca delle stazioni in modalità AM o FM: tenere premuto



- Selezione della stazione in modalità DAB (stazione successiva)





- Salta in modalità Bluetooth
- Scegli tra le voci di menu

#### BLUETOOTH



##### Pairing (accoppiamento)

Per il primo collegamento ad un dispositivo Bluetooth, occorre eseguire il pairing.

Premere il tasto Bluetooth  (premere per 2 sec.).

Se non è collegato nessun dispositivo Bluetooth, il Bluetooth pairing inizia automaticamente ed il simbolo  sul display inizia a lampeggiare.

La radio cerca per 3 minuti il segnale proveniente da un dispositivo Bluetooth.

Per il pairing manuale, premere e tenere premuto il tasto Bluetooth  fino a quando non inizia a lampeggiare il simbolo .

Mentre il simbolo  lampeggia, selezionare "M18 Package Radio" sul dispositivo Bluetooth.

Su alcuni dispositivi è necessario inserire il pin "0000".

Dopo che il dispositivo Bluetooth sarà collegato alla radio, sul display verrà visualizzato il simbolo .

##### Connessione

Premere il tasto Bluetooth .

Quando la radio riconosce un dispositivo Bluetooth accoppiato, il nome del dispositivo viene mostrato sul display della radio.

Quando la radio riconosce un dispositivo Bluetooth accoppiato, sul display verrà visualizzato il simbolo .

Se viene interrotto il collegamento tra la radio e il dispositivo Bluetooth, la radio cercherà per 3 minuti di ripristinare il collegamento.

##### Comando remoto

I dispositivi Bluetooth collegati possono essere comandati da remoto con il tasto start e pausa. Per passare da una canzone all'altra, usare i tasti .

#### TRASPORTO DI BATTERIE AGLI IONI DI LITIO

Le batterie agli ioni di litio sono soggette alle disposizioni di legge sul trasporto di merce pericolosa.

Il trasporto di queste batterie deve avvenire rispettando le disposizioni e norme locali, nazionali ed internazionali.

- Gli utilizzatori possono trasportare queste batterie su strada senza alcuna restrizione.
- Il trasporto commerciale di batterie agli ioni di litio è regolato dalle disposizioni sul trasporto di merce pericolosa. Le preparazioni al trasporto ed il trasporto stesso devono essere svolti esclusivamente da persone idoneamente istruite. Tutto il processo deve essere gestito in maniera professionale.

Durante il trasporto di batterie occorre tenere conto di quanto segue:

- Assicurarsi che i contatti siano protetti ed isolati per evitare corto circuiti.
- Accertarsi che il gruppo di batterie non possa spostarsi all'interno dell'imballaggio.
- Batterie danneggiate o batterie che perdono liquido non devono essere trasportate.

Per ulteriori informazioni si prega di contattare il proprio trasportatore.

#### MANUTENZIONE

Quando il cavo di collegamento alla rete elettrica risulta danneggiato, questo deve essere immediatamente sostituito, solamente presso un centro assistenza Milwaukee; per la sostituzione del cavo è necessario l'utilizzo di un utensile speciale.

Utilizzare esclusivamente accessori e pezzi di ricambio Milwaukee. L'installazione di pezzi di ricambio non specificamente prescritti dall'Milwaukee va preferibilmente effettuata dal servizio di assistenza clienti Milwaukee (ved. opuscolo Garanzia/Indirizzi Assistenza tecnica).

In caso di mancanza del disegno esploso, può essere richiesto al seguente indirizzo: Techtronic Industries GmbH, Max-Eyth-Straße 10, 71364 Winnenden, Germany.

#### SIMBOLI



ATTENZIONE! AVVERTENZA! PERICOLO!



Prima di effettuare qualsiasi lavoro sulla macchina togliere la spina dalla presa di corrente.



Prima di iniziare togliere la batteria dalla macchina.



Leggere attentamente le istruzioni per l'uso prima di mettere in funzione l'elettro utensile.



Utensile elettrico di classe di protezione II. Utensile elettrico sul quale la protezione contro la folgorazione elettrica non dipende soltanto dall'isolamento di base, ma anche dall'applicazione di ulteriori misure di protezione, come il doppio isolamento o l'isolamento maggiorato. Non è predisposto il collegamento di un conduttore di protezione.



Protezione contro contatto, polvere e spruzzi d'acqua



Apparecchio da utilizzare esclusivamente in luogo chiuso, e comunque non esposto a pioggia.



Non buttare gli accumulatori ricambiabili nel fuoco.



Non caricare batterie danneggiate. Eventuali batterie danneggiate devono essere sostituite.



I dispositivi elettrici, le batterie e le batterie ricaricabili non devono essere smaltiti con i rifiuti domestici. I dispositivi elettrici e le batterie devono essere raccolti separatamente e devono essere conferiti ad un centro di riciclaggio per lo smaltimento rispettoso dell'ambiente. Chiedere alle autorità locali o al rivenditore specializzato dove si trovano i centri di riciclaggio e i punti di raccolta.



Marchio di conformità europeo



Marchio di conformità britannico



Marchio di conformità ucraino



Marchio di conformità euroasiatico

**DATOS TÉCNICOS CARGADOR DE BATERÍAS DE LA RADIO****M18 PRCDAB+**

Tensión	220-240 V
Potencia de salida nominal	230 W
Voltaje de batería	18 V
Peso sin cable	10,7 kg
Rango de sintonización AM	522 - 1620 kHz
Rango de sintonización FM	87,5 - 108 MHz
Rango de sintonización DAB+	174,928 - 239,200 MHz
Cargador de la tensión de salida	18 V
Intensidad de carga rápida	3,1 A
Tensión de salida USB	5,0 V / 2,1 A
Versión Bluetooth	4.2
Banda(s) de frecuencia Bluetooth	2.402 - 2.480 GHz
Potencia máxima de alta frecuencia transmitida en la(s) banda(s) de frecuencia	-2.19 dBm
Tiempo de carga	
Li-Ion 18 V / 2,0 Ah	aprox. 45 min
Li-Ion 18 V / 4,0 Ah	aprox. 90 min
Li-Ion 18 V / 5,0 Ah	aprox. 110 min
Li-Ion 18 V / 6,0 Ah	aprox. 120 min
Li-Ion 18 V / 9,0 Ah	aprox. 180 min
Li-Ion 18V / 12,0 Ah	aprox. 240 min
Clase de protección	IP 54
Temperatura ambiente recomendada durante el trabajo	-18 ..... +50 °C
Tipos de acumulador recomendados	M18B .....M18HB

**⚠ ATENCIÓN: Lea atentamente las indicaciones e instrucciones de seguridad.** En caso de no atenderse a las advertencias de peligro e instrucciones siguientes, ello puede ocasionar una descarga eléctrica, un incendio y/o lesión grave.  
**Guardar todas las advertencias de peligro e instrucciones para futuras consultas.**

**INSTRUCCIONES DE SEGURIDAD RADIO**

- Nunca desmonte este aparato
- No utilizar esta radio cerca del agua
- Limpiar sólamnte con un paño seco. Ciertos lipiadores pueden dañar los plásticos y otras superficies aisladas. Mantenga el asa siempre limpia de polvo y grasa
- Reparar solamante en talleres especializados
- No colocar cerca de fuentes de calor
- Mantener siempre libre la ranura de ventilación y no cubrirla con objetos como periódicos, manteles, cortinas, etc.
- No colocar sobre el aparato llamas abiertas como, por ejemplo, velas
- El aparto no debe exponerse a salpicaduras ni a gotas de agua. No colocar encima del aparato ningún recipiente con líquidos como, por ejemplo, jarrones.
- No colocar el aparato en estanterías cerradas ni dentro de armarios en los que no haya suficiente ventilación.
- Si se utiliza el enchufe para desconectar el aparato de la red eléctrica, debe poder accederse fácilmente en todo momento al enchufe.
- No colocarse encima del aparato.
- Advertencia!** Para reducir el riesgo de incendio, lesión personales y daños al producto debido a un cortocircuito, no sumerja nunca la herramienta, el pa-quete de baterías o el cargador en líquido ni permita que fluya un fluido dentro de ellos. Los fluidos corrosivos o conductivos, como el agua de mar, ciertos productos quími-cos industriales y blanqueadores o lejías que contienen, etc., Pueden causar un cortocircuito.

**INSTRUCCIONES DE SEGURIDAD CARGADOR DE BATERÍAS**

- No tire las baterías usadas a la basura ni al fuego. Los Distribuidores Milwaukee ofrecen un servicio de recogida de baterías antiguas para proteger el medio ambiente.
- No almacene la batería con objetos metálicos (riesgo de cortocircuito).

Recargar solamente los acumuladores del Milwaukee M18 Sistema en cargadores Milwaukee M18. No intentar recargar acumuladores de otros sistemas.

¡Cuidado! Existe riesgo de explosión cuando no se realiza correctamente el cambio de batería. Sustituir siempre por otra batería del mismo tipo.

Con el aparato de carga se pueden recargar los siguientes tipos de acumulador:

Tipo de la batería	Tipo de célula	Tensión	Amperaje	No. de c élulas
M18B	Li-Ion	18 V	≤ 1.5 Ah	5
M18BX	Li-Ion	18 V	≤ 3.0 Ah	2 x 5
M18B2	Li-Ion	18 V	≤ 2.0 Ah	5
M18B4	Li-Ion	18 V	≤ 4.0 Ah	2 x 5
M18B5	Li-Ion	18 V	≤ 5.0 Ah	2 x 5
M18B6	Li-Ion	18 V	≤ 6.0 Ah	2 x 5
M18B9	Li-Ion	18 V	≤ 9.0 Ah	3 x 5
M18HB3	Li-Ion	18 V	≤ 3.0 Ah	5
M18HB5.5	Li-Ion	18 V	≤ 5.5 Ah	2 x 5
M18HB8	Li-Ion	18 V	≤ 8.0 Ah	2 x 5
M18HB12	Li-Ion	18 V	≤ 12.0 Ah	3 x 5

No intente cargar baterías no-recargables con este cargador.

No introduzca en la cavidad del cargador objetos metálicos (riesgo de cortocircuito).

**¡Cuidado!** Hay riesgo de explosión si la batería se reemplaza por otra de un tipo incorrecto;

- temperaturas extremadamente altas o bajas a las que puede estar expuesta la batería durante el uso, almacenamiento o transporte,
- presión de aire baja a alturas elevadas,
- sustituir la batería por otra de un tipo incorrecto puede anular alguna salvaguarda (por ejemplo, en el caso de algunos tipos de baterías de litio),
- deshacerse de una batería en el fuego o en un horno a alta temperatura, o cortar o aplastar mecánicamente una batería,
- dejar una batería en un entorno con temperaturas extremadamente altas puede provocar una explosión o la fuga de gases o líquidos inflamables,

- una batería sometida a una presión de aire extremadamente baja puede provocar una explosión o la fuga de gases o líquidos inflamables.

No abra nunca las baterías ni los cargadores y guárdelos sólo en lugares secos. Protéjalos de la humedad en todo momento.

No tocar con instrumentos o elementos conductores de la electricidad el aparato.

No intentar recargar acumuladores averiados, en esos casos retirarlos de inmediato del cargador.

Antes de empezar a trabajar compruebe si está dañada la máquina, el cable o el enchufe. Las reparaciones sólo se llevarán a cabo por Agentes de Servicio autorizados.

Este aparato no debe ser manejado o limpiado por personas cuyas capacidades físicas, sensoriales o mentales sean reducidas, o por personas sin experiencia o conocimientos, a no ser que éstas hayan sido instruidas en el manejo seguro del aparato por una persona legalmente responsable de su seguridad. Las personas arriba mencionadas deben ser supervisadas durante el uso del aparato. Este aparato no debe ser utilizado por los niños. En caso de no ser utilizado, el aparato se debe mantener fuera del alcance y de la vista de los niños.

**APLICACIÓN DE ACUERDO A LA FINALIDAD**

El cargador de baterías puede cargar baterías recargables de 18 V del sistema Milwaukee.

La radio es apropiada para la recepción radiofónica y para conectar diferentes dispositivos a través de Bluetooth o a través de la entrada de audio analógica.

A través de la conexión USB se pueden cargar los dispositivos conectados.

Está diseñada para soportar las condiciones duras del entorno de trabajo o caídas accidentales

No utilice este producto para ninguna otra aplicación que no sea su uso normal.

**DECLARACION DE CONFORMIDAD CE**

Por la presente, Techtronic Industries GmbH declara que el tipo de equipo radioeléctrico M18 PRCDAB+ es conforme con la Directiva 2014/53/UE. El texto completo de la declaración UE de conformidad está disponible en la dirección Internet siguiente: <http://services.milwaukeetool.eu>

**CONEXIÓN ELÉCTRICA**

Conectar solamente a corriente AC monofásica y sólo al voltaje indicado en la placa de características. También es posible la conexión a enchufes sin toma a tierra, dado que es conforme a la Clase de Seguridad II.

**BATERÍA**

**Indicación de una carga insuficiente de las baterías:** Si la radio funciona a través de las baterías recargables y la carga de las baterías descendiendo por debajo del 10%, aparece el símbolo  en el display.

**Protección de las baterías recargables:** Para aumentar la vida útil de las baterías recargables, la radio se desconecta en caso de una carga insuficiente de las baterías. En este caso, conectar la radio a la red eléctrica y cargar las baterías recargables.

Las baterías no utilizadas durante cierto tiempo deben ser recargadas antes de usar.

Las temperaturas superiores a 50°C reducen el rendimiento de la batería. Evite una exposición excesiva a fuentes de calor o al sol (riesgo de sobrecalentamiento).

Los puntos de contacto de los cargadores y las baterías se deben mantener limpios.

Para un tiempo óptimo de vida, deberán cargarse las baterías completamente después de su uso.

**SEÑALIZACIÓN**

Al insertar la batería en el cargador se cargará de manera automática (el LED rojo brillará de manera ininterrumpida)

Cuando se inserta en el cargador una batería demasiado fría o caliente (diodo roja intermitente), la carga se realizará de manera automática una vez que la batería alcance la temperatura adecuada (0°C...60°C).

El tiempo de carga depende de la temperatura de las baterías recargables, de la descarga y del tipo de baterías recargables.

Si ambos diodos luminiscentes hacen señales luminosas al mismo tiempo, entonces los acumuladores no se encuentran introducidos completamente o existe un defecto en el acumulador o en el cargador. Por motivos de seguridad, deberá ponerse inmediatamente fuera de servicio el cargador y el acumulador y dejar comprobar los mismos en un lugar de servicio postventa de Milwaukee.

**TECLAS**

- Encendido - mantener pulsado
- Apagar: mantener pulsado
- Volumen: gire el botón giratorio
- Graves y agudos: presione el botón EQ y luego gire el selector giratorio



- Elija entre Bluetooth, DAB, FM, AM, AUX.



- Abrir menú: mantener pulsado
- Seleccionar menús
- Elija entre los preajustes en modo AM o FM



- Presione el botón de graves y agudos y luego gire el dial para ajustar el nivel



- Tiempo de la funcion
- Establecer tiempo - mantener presionado



- cambiar directamente al modo Bluetooth



- Reproducir / pausar en modo bluetooth



- Seleccionar estaciones en modo AM o FM
- Búsqueda de emisoras en modo AM o FM: mantenga pulsado



- Selección de emisora en modo DAB (siguiente emisora)
- Saltar en modo bluetooth
- Elija entre los elementos del menú



**BLUETOOTH****Emparejamiento (Acoplamiento)**

Para establecer la primera conexión con un dispositivo Bluetooth se debe realizar el emparejamiento.

Apretar la tecla Bluetooth .

Si no está conectado ningún dispositivo Bluetooth, el proceso de emparejamiento Bluetooth se inicia automáticamente y el símbolo  parpadea en el display.

La radio busca durante 3 minutos la señal de un dispositivo Bluetooth.

Para el emparejamiento manual apretar la tecla Bluetooth  y mantenerla apretada, hasta que el símbolo  parpadee.

Mientras parpadea el símbolo , seleccionar en el dispositivo Bluetooth "M18 Package Radio".

En algunos dispositivos es necesario introducir el código Pin "0000".

Después de que el dispositivo Bluetooth esté conectado a la radio, en el display se visualiza el símbolo .

#### Conectar



Apretar la tecla Bluetooth .

Si la radio detecta un dispositivo Bluetooth acoplado, en el display se visualiza el símbolo .

Si la radio detecta un dispositivo Bluetooth acoplado, el nombre del dispositivo se muestra en la pantalla de la radio.

Si se pierde la conexión entre la radio y el dispositivo Bluetooth, la radio intentará restablecer la conexión durante un lapso de tiempo de 3 minutos.

#### Mando a distancia

Los dispositivos Bluetooth conectados se pueden accionar a distancia a través de las teclas "Start" y "Pausa". Para desplazarse entre las canciones, utilizar las teclas  y .

#### TRANSPORTE DE BATERÍAS DE IONES DE LITIO

Las baterías de iones de litio caen bajo las disposiciones legales relativas al transporte de mercancías peligrosas.

El transporte de estas baterías recargables debe llevarse a cabo, observando las normas y disposiciones locales, nacionales e internacionales.

- Los consumidores pueden transportar estas baterías recargables sin el menor reparo en la calle.
- El transporte comercial de baterías recargables de iones de litio por empresas de transportes está sometido a las disposiciones del transporte de mercancías peligrosas. Las preparaciones para el envío y el transporte deben ser llevados a cabo exclusivamente por personas instruidas adecuadamente. El proceso completo debe ser supervisado por personal competente.

Los siguientes puntos se deben observar para el transporte de las baterías recargables:

- Se debe asegurar que los contactos estén protegidos y aislados para evitar que se produzcan cortocircuitos.
- Preste atención a que el conjunto de baterías recargables no se pueda desplazar dentro del envase.
- Las baterías recargables deterioradas o derramadas no se deben transportar.

Rogamos que para cualquier información adicional se dirija a su empresa de transportes.

#### MANTENIMIENTO

Si se averiase el cable de conexión, deberá ser reparado en un Servicio Oficial de Milwaukee, ya que es preciso utilizar herramientas especiales.

Solo se deben utilizar accesorios y piezas de repuestos Milwaukee. Piezas cuyo recambio no está descrito en las instrucciones de uso, deben sustituirse en un centro de asistencia técnica Milwaukee (Consulte el folleto Garantía/ Direcciones de Centros de Asistencia Técnica).

En caso necesario, puede solicitar un despiece de la herramienta. Por favor indique el número de impreso que hay en la etiqueta y pida el despiece a la siguiente dirección: Techtronic Industries GmbH, Max-Eyth-Straße 10, 71364 Winnenden, Germany.

#### SÍMBOLOS



¡ATENCIÓN! ¡ADVERTENCIA! ¡PELIGRO!



Desconecte siempre el enchufe antes de llevar a cabo cualquier trabajo en la máquina.



Retire la batería antes de comenzar cualquier trabajo en la máquina.



Lea las instrucciones detenidamente antes de conectar la herramienta



Herramienta eléctrica de la clase de protección II.

Herramientas eléctricas, en las que la protección contra un choque eléctrico no depende solamente del aislamiento básico sino también de la aplicación de medidas adicionales de protección, como doble aislamiento o aislamiento reforzado. No existe dispositivo para la conexión de un conductor protector.



Protección contra contacto, polvo y salpicadura de agua



Sólo para uso en interiores



No eche al fuego baterías usadas.



No intentar recargar acumuladores averiados, en esos casos retirarlos de inmediato del cargador.



Los electrodomésticos y las baterías/acumuladores no se deben eliminar junto con la basura doméstica. Los aparatos eléctricos y los acumuladores se deben recoger por separado y se deben entregar a una empresa de reciclaje para una eliminación respetuosa con el medio ambiente. Infórmese en las autoridades locales o en su tienda especializada sobre los centros de reciclaje y puntos de recogida.



Marcado de conformidad europeo



Marcado de conformidad británico



Marcado de conformidad ucraniano



Marcado de conformidad euroasiático

#### CARACTERÍSTICAS TÉCNICAS CARREGADORA DO RÁDIO

#### M18 PRCDAB+

Tensão	220-240 V
Potência absorvida nominal	230 W
Tensão do acumulador	18 V
Peso sem cabo de ligação à rede	10,7 kg
Gama de recepção AM	522 - 1620 kHz
Gama de recepção FM	87,5 - 108 MHz
Gama de recepção DAB+	174,928 - 239,200 MHz
Carregador de tensão de saída	18 V
Corrente de carga rápida	3,1 A
Tensão de saída USB	5,0 V / 2,1 A
Versão Bluetooth	4.2
Banda de frequência Bluetooth (bandas de frequência)	2.402 - 2.480 GHz
Potência de alta frequência máxima na banda de frequência transmitida (bandas de frequência)	-2.19 dBm
Tempos de carga	
Li-Ion 18 V / 2,0 Ah	cerca 45 min
Li-Ion 18 V / 4,0 Ah	cerca 90 min
Li-Ion 18 V / 5,0 Ah	cerca 110 min
Li-Ion 18 V / 6,0 Ah	cerca 120 min
Li-Ion 18 V / 9,0 Ah	cerca 180 min
Li-Ion 18V / 12,0 Ah	cerca 240 min
Classe de proteção	IP 54
Temperatura ambiente recomendada ao trabalhar	-18 ..... +50 °C
Tipos de baterias recomendadas	M18B .....M18HB

**⚠️ ADVERTÊNCIA! Leia todas as instruções de segurança e todas as instruções.** O desrespeito das advertências e instruções apresentadas abaixo pode causar choque eléctrico, incêndio e/ou graves lesões. **Guarde bem todas as advertências e instruções para futura referência.**

#### INSTRUÇÕES DE SEGURANÇA RÁDIO

O aparelho nunca deverá ser aberto, desagregado ou modificado de qualquer outra forma.

Não utilize este aparelho ao pé da água

Limpe apenas com um pano seco. Alguns produtos de limpeza danificam o plástico ou outras peças isoladas. Mantenha o aparelho limpo, seco e isento de óleo e gordura.

Mande efectuar as reparações apenas por pessoal técnico qualificado.

Não coloque o aparelho ao pé de fontes de calor.

Manter a ranhura da ventilação sempre livre e não a cobrir com objectos como, jornais, toalhas de mesa, cortinas, etc.

Não colocar fontes de chama aberta como, por exemplo, velas sobre o aparelho

O aparelho não pode ser exposto a pingos ou jactos de água. Não é permitido colocar recipientes com líquidos como, por exemplo, vasos sobre o aparelho

Não colocar o aparelho em estantes fechadas ou em armários sem ventilação suficiente.

Se a ficha de rede for utilizada para desligar o aparelho da corrente, a ficha de rede tem de ter um acesso fácil.

Não pise no aparelho

**Advertência!** Para evitar o risco de incêndio, de feridas ou de danificação do produto causado por um curto-circuito, não imerja a bateria intercambiável ou o carregador em líquidos e assegure-se de que líquidos não penetrem nos aparelhos ou nas baterias. Líquidos corrosivos ou condutivos como água salgada, determinadas substâncias químicas ou produtos que contenham branqueadores podem causar um curto-circuito.

#### INSTRUÇÕES DE SEGURANÇA ACUMULADOR

Não queimar acumuladores gastos nem deitá-los no lixo doméstico. A Milwaukee possui uma eliminação de acumuladores gastos que respeita o meio ambiente.

Não guardar acumuladores junto com objectos metálicos (perigo de curto-circuito).

Use apenas carregadores do Milwaukee M18 Sistema para recarregar os acumuladores do Milwaukee M18 Sistema. Não utilize acumuladores de outros sistemas.

Cuidado! Se a bateria não for colocada corretamente, existe o risco de explosão. Sempre use baterias do mesmo tipo.

Os seguintes acumuladores podem ser recarregados neste carregador:

Acumulador	Tipo de célula	Voltem	Capacidade do acumulador	No de elementos de pilha
M18B	Li-Ion	18 V	≤ 1.5 Ah	5
M18BX	Li-Ion	18 V	≤ 3.0 Ah	2 x 5
M18B2	Li-Ion	18 V	≤ 2.0 Ah	5
M18B4	Li-Ion	18 V	≤ 4.0 Ah	2 x 5
M18B5	Li-Ion	18 V	≤ 5.0 Ah	2 x 5
M18B6	Li-Ion	18 V	≤ 6.0 Ah	2 x 5
M18B9	Li-Ion	18 V	≤ 9.0 Ah	3 x 5
M18HB3	Li-Ion	18 V	≤ 3.0 Ah	5
M18HB5.5	Li-Ion	18 V	≤ 5.5 Ah	2 x 5
M18HB8	Li-Ion	18 V	≤ 8.0 Ah	2 x 5
M18HB12	Li-Ion	18 V	≤ 12.0 Ah	3 x 5

Na cavidade de inserção de acumuladores do carregador não devem penetrar nunca objectos metálicos (perigo de curto-circuito).

#### Cuidado!

Risco de explosão se uma bateria for substituída por uma bateria do tipo errado;

- temperaturas extremamente altas ou baixas, às quais uma bateria pode ser exposta durante a utilização, o armazenamento ou o transporte,
- baixa pressão atmosférica em grandes altitudes,
- a troca da bateria por uma bateria do tipo errado que pode evitar um fusível (p. ex. em caso de alguns tipos de baterias de lítio),
- a eliminação da bateria no fogo ou num forno quente ou o esmagamento mecânico ou o corte da bateria,
- ou deixar a bateria num ambiente com temperaturas extremamente altas, o que pode provocar uma explosão ou a saída de líquidos ou gases inflamáveis,
- uma bateria exposta a uma pressão atmosférica extremamente baixa, o que pode provocar uma explosão ou a saída de líquidos ou gases inflamáveis.

Não abrir acumuladores e carregadores. Armazená-los em recipientes secos. Protegê-los contra humidade.

Carregadores só devem ser utilizados em recipientes secos.

Não toque nesses pontos com objectos condutores.

Não volte a carregar um acumulador danificado. Substitua-o por uma unidade nova.

Antes de cada utilização inspecione a máquina, o cabo de ligação a extensão e quanto a danos e desgaste. A máquina só deve ser reparada por um técnico especializado.

Este aparelho não deve ser usado ou limpo por pessoas com capacidades físicas, sensoriais ou psíquicas reduzidas ou que não possuam a experiência ou os conhecimentos necessários, a não ser que tenham sido instruídas sobre o manejo seguro do aparelho por uma pessoa que possua a responsabilidade legal para a sua segurança. As pessoas supra referenciadas devem ser supervisionadas durante a utilização do aparelho. Este aparelho não deve ser usado por crianças. Por isso, ele deve ser guardado num lugar seguro e fora do alcance de crianças, quando ele não for usado.

## UTILIZAÇÃO AUTORIZADA

A carregadora pode carregar acumuladores 18 V no sistema Milwaukee.

O rádio é apropriado para a recepção de rádio e a conexão de diversos aparelhos através de Bluetooth ou da entrada de áudio analógica.

Os aparelhos conectados podem ser carregados através da conexão USB.

O rádio é adequado para a utilização em obras graças à sua robustez.

Não use este produto de outra maneira sem ser a normal para o qual foi concebido.

## DECLARAÇÃO DE CONFORMIDADE CE

O abaixo assinado Techtronic Industries GmbH declara que o presente tipo de equipamento de rádio M18 PRCDAB+ está em conformidade com a Diretiva 2014/53/UE. O texto integral da declaração de conformidade está disponível no seguinte endereço de Internet: <http://services.milwaukeeool.eu>

## LIGAÇÃO À REDE

Só conectar à corrente alternada monofásica e só à tensão de rede indicada na placa de potência. A conexão às tomadas de rede sem contacto de segurança também é possível, pois trata-se duma construção da classe de protecção II.

## ACUMULADOR

### Indicador de acumulador quase esgotado:

Quando o rádio estiver em operação de acumulador e a carga do acumulador cair abaixo de 10%, o símbolo será mostrado na tela.

### Protecção do acumulador:

Para aumentar a vida útil do acumulador o rádio será desligado, quando a carga estiver a esgotar. Neste caso, conecte o rádio na rede eléctrica e carregue o acumulador.

Acumuladores não utilizados durante algum tempo devem ser recarregados antes da sua utilização.

Temperaturas acima de 50°C reduzem a capacidade do bloco acumulador. Evitar exposição prolongada ao sol ou a caloríferos.

Mantenha limpos os contactos eléctricos no carregador e no bloco acumulador.

Para uma vida útil óptima das baterias, terá que carregá-las plenamente após a sua utilização.

## CARACTERÍSTICAS

Depois de pôr o acumulador recarregável na gaveta do carregador, ele recarrega automaticamente (o LED vermelho dá uma luz contínua).

Se se puser no carregador um acumulador recarregável demasiado quente ou demasiado frio (LED vermelha a piscar), o processo de carregamento automático só começa depois de atingida a temperatura ideal para o carregamento (0°C...60°C).

O período de carregamento depende da temperatura do acumulador, da descarga do acumulador e do tipo de acumulador.

Se os dois LED emitirem luz intermitente ao mesmo tempo, o acumulador não está inteiramente inserido ou há um erro no acumulador ou na carregadora. Coloque a carregadora ou o acumulador fora de serviço imediatamente e deixe inspecioná-lo por um posto de assistência técnica da Milwaukee.

## TECLAS



- Ligar - mantenha pressionado
- Desligue - pressione e segure
- Volume - gire o botão rotativo
- Graves e agudos - pressione o botão EQ e gire o seletor rotativo



- Escolha entre Bluetooth, DAB, FM, AM, AUX.



- Chamar menu - mantenha pressionado
- Seleccione os menus
- Escolha entre as predefinições no modo AM ou FM



- Pressione o botão de graves e agudos e gire o dial para ajustar o nível



- Altura de começar
- Definir hora - mantenha pressionado



- mudar diretamente para o modo Bluetooth



- Tocar / pausar no modo bluetooth



- Seleccione estações no modo AM ou FM
- Pesquisa de estação no modo AM ou FM - pressione e segure
- Seleção de estação no modo DAB (próxima estação)
- Pular no modo bluetooth
- Escolha entre os itens do menu

## BLUETOOTH

### Pareamento (emparelhamento)

Para a primeira ligação a um aparelho com função Bluetooth deverá ser executado o pareamento.

Pressione a tecla Bluetooth (pressionar por 2 seg.).

Se nenhum aparelho com função Bluetooth estiver conectado, o pareamento de Bluetooth será iniciado automaticamente e o símbolo na tela piscará.

O rádio vai buscar um sinal de um aparelho com função Bluetooth por 3 minutos.

Para o pareamento manual pressione a tecla Bluetooth e mantenha-a pressionada até o símbolo piscar.

Seleccione "M18 Package Radio" no aparelho com função Bluetooth enquanto o símbolo piscar.

Em alguns aparelhos é necessário introduzir o PIN "0000"

Depois de estabelecer a ligação entre o aparelho com função Bluetooth e o rádio, o símbolo será mostrado na tela.

### Ligação

Pressione a tecla Bluetooth .

Quando o rádio reconhecer um aparelho com função Bluetooth emparelhado, o símbolo será mostrado na tela.

Quando o rádio reconhecer um aparelho com função Bluetooth emparelhado, o nome do dispositivo será mostrado na tela do rádio.

Se a ligação entre o rádio e o aparelho com função Bluetooth for perdida, o rádio vai tentar restabelecer a ligação por 3 minutos.

### Controlo remoto

Aparelhos com função Bluetooth conectados podem ser controlados através da tecla de Iniciar e Pausar. Para saltar entre as músicas use as teclas e .

## TRANSPORTE DE BATERIAS DE IÃO-LÍTIU

Baterias de ião-lítio estão sujeitas às disposições da legislação relativa às substâncias perigosas.

O transporte destas baterias deve ser efetuado de acordo com as disposições e os regulamentos locais, nacionais e internacionais.

- O utilizador pode efetuar o transporte rodoviário destas baterias sem restrições.
- O transporte comercial de baterias de ião-lítio por terceiros está sujeito aos regulamentos relativos às substâncias perigosas. A preparação do transporte e o transporte devem ser executados exclusivamente por pessoas instruídas e o processo deve ser acompanhado pelos especialistas correspondentes.

Observe o seguinte no transporte de baterias:

- Assegure-se de que os contactos terminais estejam protegidos e isolados para evitar um curto-circuito.
- Assegure-se de que o bloco da bateria esteja protegido contra movimentos na embalagem.
- Não transporte baterias danificadas ou que tenham fuga.

Para instruções mais detalhadas consulte a companhia de transportes

## MANUTENÇÃO

Se o cabo de ligação desta máquina estiver danificado, deve apenas ser substituído numa oficina indicada pelo fabricante, uma vez que são necessárias ferramentas especiais para esse propósito.

Utilizar unicamente acessórios e peças sobressalentes da Milwaukee. Sempre que a substituição de um componente não tenha sido descrita nas instruções, será de toda a conveniência mandar executar esse trabalho a um Serviço de Assistência Milwaukee (veja o folheto Garantia/Endereços de Serviços de Assistência).

A pedido e mediante indicação da referência que consta da chapa de características da máquina, pode requerer-se um desenho explosivo da ferramenta eléctrica a: Techtronic Industries GmbH, Max-Eyth-Straße 10, 71364 Winnenden, Germany.

## SYMBOLE



ATENÇÃO! PERIGO!



Antes de efectuar qualquer intervenção na máquina, tirar a ficha da tomada.



Antes de efectuar qualquer intervenção na máquina retirar o bloco acumulador.



Leia atentamente o manual de instruções antes de colocar a máquina em funcionamento.



Ferramenta eléctrica da classe de protecção II. Ferramenta eléctrica, na qual a protecção contra choque eléctrico não só depende do isolamento básico, mas também da aplicação de medidas de protecção suplementares, como isolamento duplo ou reforçado. Não há um dispositivo para a conexão dum condutor de protecção.



Protecção contra contacto, protecção contra pó e salpicos de água



O aparelho destina-se unicamente a ser utilizado em trabalhos interiores; não exponha o aparelho à chuva.



Não jogue os acumuladores usados no fogo.



Não volte a carregar um acumulador danificado. Substitua-o por uma unidade nova.



Aparelhos eléctricos, baterias/acumuladores não devem ser jogados no lixo doméstico. Os aparelhos eléctricos e as baterias devem ser coletados separadamente e entregues a uma empresa de reciclagem para a eliminação correcta. Solicite informações sobre empresas de reciclagem e postos de colecta de lixo das autoridades locais ou do seu vendedor autorizado.



Marca de Conformidade Europeia



Marca de Conformidade Britânica



Marca de Conformidade Ucraniana



Marca de Conformidade Eurasiática





Bluetooth-toets  $\times$  indrukken.

Als de radio een gekoppeld Bluetooth-apparaat herkent, wordt het symbool  $\times$  op het display weergegeven.

Als de radio een gekoppeld Bluetooth-apparaat herkent, wordt de naam van het apparaat weergegeven op het radiodisplay.

Als de verbinding tussen radio en Bluetooth-apparaat verloren gaat, zal de radio 3 minuten lang proberen om de verbinding weer tot stand te brengen.

#### Afstandsbediening

Gekoppelde Bluetooth-apparaten kunnen via de start- en pauzetoets op afstand worden bediend. Gebruik de toetsen  $\blacktriangleleft$  en  $\blacktriangleright$  om tussen de titels heen en weer te springen.

#### TRANSPORT VAN LITHIUM-IONEN-ACCU'S

Lithium-ionen-accu's vallen onder de wettelijke bepalingen inzake het transport van gevaarlijke goederen.

Voor het transport van deze accu's moeten de lokale, nationale en internationale voorschriften en bepalingen in acht worden genomen.

- Verbruikers mogen deze accu's zonder meer over de weg transporteren.
- Het commerciële transport van lithium-ionen-accu's door expeditiebedrijven is onderhevig aan de bepalingen inzake het transport van gevaarlijke goederen. De verzendingsvoorbereidingen en het transport mogen uitsluitend worden uitgevoerd door dienovereenkomstig opgeleide personen. Het complete proces moet vakkundig worden begeleid.

Onderstaande punten moeten bij het transport van accu's in acht worden genomen:

- Waarborg ter vermijding van kortsluitingen dat de contacten beschermd en geïsoleerd zijn.
- Let op dat het accupack in de verpakking niet kan verschuiven.
- Beschadigde of lekkende accu's mogen niet worden getransporteerd.

Neem voor meer informatie contact op met uw expeditiebedrijf.

#### ONDERHOUD

Wanneer de netaanluiting is beschadigd, mag het uitsluitend vervangen worden door een reparatie bedrijf aangewezen door de fabrikant, aangezien speciaal gereedschap nodig is.

Alleen Milwaukee toebehoren en onderdelen gebruiken. Onderdelen welke niet vermeld worden, kunnen het beste door de Milwaukee servicedienst verwisseld worden (zie Serviceadressen).

Onder vermelding van het nummer op het machineplaatje is desgewenst een doornedetekening van de machine verkrijgbaar bij: Techtronic Industries GmbH, Max-Eyth-Straße 10, 71364 Winnenden, Germany.

#### SYMBOLEN

	OPGELET! WAARSCHUWING! GEVAAR!
	Voor alle werkzaamheden aan de machine de stekker uit de kontaktdoos trekken.
	Voor alle werkzaamheden aan de machine de accu verwijderen.
	Graag instructies zorgvuldig doorlezen vóórdat u de machine in gebruik neemt.
	Elektrisch gereedschap van de beschermingsklasse II. Elektrisch gereedschap waarbij de bescherming tegen elektrische schokken niet afhankelijk is van de basisisolatie, maar waarin ook extra veiligheidsmaatregelen worden toegepast zoals dubbele of versterkte isolatie. Er is geen voorziening voor de aansluiting van een aardleiding.
	Bescherming tegen contact, stof en spatwater
	Het apparaat is alléén geschikt voor toepassing in ruimtes, apparaat niet aan regen blootstellen.
	Accu's nimmer in vuur werpen.
	Nooit beschadigde accu's opladen, deze direct vervangen.
	Elektrische apparaten, batterijen en accu's mogen niet via het huisafval worden afgevoerd. Elektrische apparaten en accu's moeten gescheiden worden verzameld en voor een milieuvriendelijke afvoer worden afgegeven bij een recyclingbedrijf. Informeer bij uw gemeente of bij uw vakhandelaar naar recyclingbedrijven en inzamelpunten.
	Europees symbool van overeenstemming
	Brits symbool van overeenstemming
	Oekraïens symbool van overeenstemming
	Euro-Aziatisch symbool van overeenstemming

#### TEKNISCHE DATA

#### RADIOPLADER

#### M18 PRCDAB+

Spænding .....	220-240 V
Nominel optagen effekt.....	230 W
Udskiftningsbatteriets spænding .....	18 V
Vægt uden netledning .....	10,7 kg
Modtagelsesområde AM .....	522 - 1620 kHz
Modtagelsesområde FM .....	87,5 - 108 MHz
Modtagelsesområde DAB+ .....	174,928 - 239,200 MHz
Udgangsspænding oplader .....	18 V
Ladestrøm, lynoplading .....	3,1 A
USB udgangsspænding.....	5,0 V / 2,1 A
Bluetooth-version.....	4.2
Bluetooth-frekvensbånd.....	2.402 - 2.480 GHz
Maksimal højfrekvenseffekt i overført (overførte) frekvensbånd.....	-2.19 dBm
Opladningstid	
Li-Ion 18 V / 2,0 Ah .....	ca. .... 45 min
Li-Ion 18 V / 4,0 Ah .....	ca. .... 90 min
Li-Ion 18 V / 5,0 Ah .....	ca. .... 110 min
Li-Ion 18 V / 6,0 Ah .....	ca. .... 120 min
Li-Ion 18 V / 9,0 Ah .....	ca. .... 180 min
Li-Ion 18V / 12,0 Ah .....	ca. .... 240 min
Kapslingsklasse.....	IP 54
Anbefalet temperatur under arbejdet.....	-18 ..... +50 °C
Anbefalede batterityper .....	M18B .....M18HB

**⚠ ADVARSEL! Læs alle sikkerhedsinformationer og instruktioner.** I tilfælde af manglende overholdelse af advarselshenvisningerne og instrukserne er der risiko for elektrisk stød, brand og/eller alvorlige kvæstelser. **Opbevar alle advarselshenvisninger og instrukser til senere brug.**

#### SIKKERHEDSINFORMATIONER RADIO

Man må hverken åbne, skille eller forandre apparatet på nogen måde.

Dette apparat må ikke komme i nærheden af vand.

Må udelukkende renses med en tør klud. Nogle rengøringsmidler beskadiger kunststof eller andre isolerede dele. Apparatet skal holdes rent og tørt, frit for olie og fedt.

Reparationer må udelukkende gennemføres af kvalificeret fagpersonale.

Apparatet må ikke placeres i nærheden af varmekilder.

Hold altid ventilationsprækkerne fri, de må ikke dækkes til med genstande, såsom aviser, duge, gardiner, osv.

Placer ikke åben ild, som f.eks. stearinlys, på apparatet

Apparatet må ikke udsættes for dryp- eller stænkvand. Der må ikke stilles beholdere med væske, såsom vaser, på apparatet.

Stil ikke apparatet i lukkede reoler eller skabe uden tilstrækkelig ventilering.

Hvis apparatet frakobles strømforsyningsnettet via netstikket, skal netstikket hele tiden være let tilgængelig.

Stå ikke på enheden

**Advarsel!** For at undgå risiko for brand, kvæstelser eller beskadigelse af produktet forårsaget af kortslutning må værktøjet, batteripakken eller opladeren ikke nedsænkes i vand. Sørg ligeledes for, at der ikke trænger væske ind i enhederne og batterierne. Korroderende eller ledende væsker, f.eks. saltvand, bestemte kemikalier, blegestoffer eller produkter, som indeholder blegestoffer, kan forårsage kortslutning.

#### SIKKERHEDSINFORMATIONER OPLADER

Opbrugte udskiftningsbatterier må ikke brændes eller kasseres sammen med alm. husholdningsaffald. Milwaukee har en miljørigtig bortskaffelse af gamle udskiftningsbatterier, henvend Dem til Deres forhandler.

Opbevar ikke udskiftningsbatterier sammen med metalgenstande af fare for kortslutning.

Brug kun Milwaukee M18 ladeapparater for opladning af Milwaukee M18 System batterier.

Forsigtig! Eksplosionsfare, hvis ikke batteriet sættes korrekt i. Erstat altid kun med et batteri af samme type.

Følgende typer batterier kan oplades

Batteri type	Celletype	Spænding	Kapacitet	Antal celler
M18B	Li-Ion	18 V	≤ 1.5 Ah	5
M18BX	Li-Ion	18 V	≤ 3.0 Ah	2 x 5
M18B2	Li-Ion	18 V	≤ 2.0 Ah	5
M18B4	Li-Ion	18 V	≤ 4.0 Ah	2 x 5
M18B5	Li-Ion	18 V	≤ 5.0 Ah	2 x 5
M18B6	Li-Ion	18 V	≤ 6.0 Ah	2 x 5
M18B9	Li-Ion	18 V	≤ 9.0 Ah	3 x 5
M18HB3	Li-Ion	18 V	≤ 3.0 Ah	5
M18HB5.5	Li-Ion	18 V	≤ 5.5 Ah	2 x 5
M18HB8	Li-Ion	18 V	≤ 8.0 Ah	2 x 5
M18HB12	Li-Ion	18 V	≤ 12.0 Ah	3 x 5

Laderen må ikke anvendes til batterier, der ikke er genopladelige.

Metaldele o.lign. må ikke komme i berøring med rummet beregnet for udskiftningsbatteriet (kortslutningsfare).

**Forsigtig!** Eksplosionsfare, hvis batteriet erstattes af en forkert type;

- ekstremt høje eller lave temperaturer, som et batteri kan være udsat for under brug, opbevaring eller transport.
- lavt lufttryk i høj højde,
- udskiftning af et batteri af en forkert type, som kan omgås en sikring (f.eks. ved nogle lithium-batterityper),
- bortskaffelse af et batteri i ild eller en varm ovn, eller den mekaniske klemning eller skæring af batteriet,
- efterladelse af et batteri i omgivelser med ekstremt høje temperaturer, som kan medføre en eksplosion eller optræden af brændbare væsker eller gasser,
- eller et batteri, som er udsat for et ekstremt lavt lufttryk, der kan føre til en eksplosion eller et optræden af brændbare væsker eller gasser.

Udskiftningsbatterier og opladere må ikke åbnes og skal opbevares i tørre rum. Beskyt dem mod fugtighed.

Metaldele o.lign. må ikke komme i berøring med disse (kortslutningsfare).

Beskadiget batterier må ikke oplades, men skal omgående udskiftes.

Kontroller hvergang, før laderen anvendes, at tilslutningskabel, forlænger-kabel og stik er i orden. Dele der er beskadiget bør kun repareres hos et autoriseret værksted.

Dette apparat må ikke betjenes eller rengøres af personer, der har nedsatte fysiske, sensoriske eller mentale evner eller mangel på erfaring og viden, med mindre de har fået instruktion i sikker brug af apparatet af en person, som rent lovmæssigt er ansvarlig for deres sikkerhed. Ovennævnte personer skal være under opsyn, når de bruger apparatet. Børn må ikke have adgang til dette apparat. Hvis det ikke bruges, skal det derfor opbevares sikkert og utilgængeligt for børn.

## TILTÆNKT FORMÅL

Opladeren kan oplade Milwaukee Milwaukee M18 System batterier.

Radioen er egnet til radiomodtagelse og til tilslutning af forskellige enheder via Bluetooth eller den analoge audioindgang.

Via USB tilslutningen kan de tilsluttede enheder oplades.

Radioen er velegnet til brug på en byggeplads på grund af dens robuste konstruktion.

Produktet må ikke anvendes på anden måde og til andre formål end foreskrevet.

## CE-KONFORMITETSERKLÆRING

Hermed erklærer Techtronic Industries GmbH, at radioudstyrstypen M18 PRCDAB+ er i overensstemmelse med direktiv 2014/53/EU. EU-overensstemmelseserklæringens fulde tekst kan findes på følgende internetadresse: <http://services.milwaukeetool.eu>

## NETTILSLUTNING

Tilslutning må kun foretages til enfaset vekselstrøm og kun til en netspænding, som er i overensstemmelse med angivelsen på mærkepladen. Tilslutning kan også ske til stikdåser uden beskyttelseskontakt, da kapslingsklasse II foreligger.

## BATTERI

### Visning af lavt batteriniveau:

Når radioen fungerer i batteridrift og batteriets opladning falder til under 10%, så vises symbolet  i displayet.

### Batteribeskyttelse:

For at forøge batteriets levetid, slukkes der for radioen ved en for lav batteriopladning. Tilslut i dette tilfælde radioen til strømnettet og oplad batteriet.

Udskiftningsbatterier, der ikke har været brugt i længere tid, efterlades inden brug.

Ved temperaturer over 50°C formindskes batteriets effekt. Undgå direkte sollys og stærk varme.

Tilslutningskontakterne på oplader og udskiftningsbatterier skal holdes rene.

For at opnå en optimal levetid skal de genopladelige batterier oplades fuldt efter brug.

## BESKRIVELSE

Når batteriet er blevet sat ind i skakten på ladeaggregatet, lades batteriet automatisk (rød LED lyser konstant).

Hvis batteriet er for varmt eller for koldt, når det sættes i ladeaggregatet, (rød kontrollampe blinker), starter opladningen automatisk, når batteriet har nået den korrekte opladningstemperatur (0°C...60°C).

Opladningstiden er afhængig af batteriets temperatur, batteriets afladning og batteritypen.

Blinker begge lysdioder samtidig, er batteriet enten ikke fuldstændigt skubbet på plads, eller der er fejl i batteriet eller ladeapparatet. Af sikkerhedsgrunde skal ladeapparat og batteriet omgående tages ud af drift og indleveres til eftersyn hos en Milwaukee-forhandler.

## TASTER



- Tænd - hold nede
- Sluk - tryk og hold nede
- Lydstyrke - drej på drejeknappen
- Bas og diskant - tryk på EQ-knappen, og drej derefter drejeknappen



- Vælg mellem Bluetooth, DAB, FM, AM, AUX.



- Åbn menu - tryk og hold nede
- Vælg menuer
- Vælg mellem forudindstillingerne i AM- eller FM-tilstand



- Tryk på knappen Bass og Diskant, og drej derefter drejeknappen for at justere niveauet



- Vis tid
- Indstil tid - hold nede



- skift direkte til Bluetooth-tilstand



- Afspil / pause i Bluetooth-tilstand



- Vælg stationer i AM- eller FM-tilstand
- Stationsøgning i AM- eller FM-tilstand - tryk og hold nede
- Stationsvalg i DAB-tilstand (næste station)
- Spring over i Bluetooth-tilstand
- Vælg mellem menupunkterne



## BLUETOOTH

### Pairing (parring)

Ved den første forbindelse til en Bluetooth-enhed, skal pairing (parringen) foretages.

Tryk på Bluetooth-knappen  (tryk i 2 sek.).

Hvis der ikke er tilsluttet en Bluetooth-enhed, starter Bluetooth-pairing automatisk og symbolet  blinker i displayet.

Radioen søger i 3 minutter efter et signal fra en Bluetooth-enhed.

Tryk på Bluetooth knappen  til manuel pairing og hold den trykket, indtil symbolet  blinker.

Mens symbolet  blinker på Bluetooth-enheden, så vælg "M18 Package Radio".

Ved nogle enheder er det nødvendigt at indtaste PIN-koden "0000".

Når Bluetooth-enheden er forbundet med radioen, vil den vise symbolet  i displayet.

### Tilslutning

Tryk på Bluetooth-knappen .

Når radioen lokaliserer en parret Bluetooth enhed, vises symbolet  i displayet.

Når radioen lokaliserer en parret Bluetooth enhed, vises enhedens navn på radiodisplayet.

Når forbindelsen mellem radioen og Bluetooth-enheden afbrydes, vil radioen forsøge at genetablere forbindelsen i 3 minutter.

## Fjernstyring

Parrede Bluetooth-enheder kan fjernstyres via start- og pauseknappen. Benyt  og  knapperne for at hoppe mellem numrene.

## TRANSPORT AF LITHIUM-BATTERIER

Lithium-batterier er omfattet af lovgivningen om transport af farligt gods.

Transporten af disse batterier skal ske under overholdelse af lokale, nationale og internationale regler og bestemmelser.

- Forbrugere må transportere disse batterier på veje uden yderligere krav.
- Den kommercielle transport af lithium-batterier ved speditjonsfirmaer er omfattet af reglerne for transport af farligt gods. Forberedelsen af forsendelse og transport må kun udføres af tilsvarende træned personer. Den samlede proces skal følges af fagfolk.

Følgende punkter skal overholdes ved transport af batterier:

- Sørg for at kontakterne er beskyttet og isoleret for at forhindre kortslutninger.
- Sørg for at batteripakken ikke kan bevæge sig inden for emballagen.
- Beskadigede eller lækkende batterier må ikke transporteres.

Kontakt dit speditjonsfirma for at få yderligere oplysninger.

## VEDLIGEHOLDELSE

Såfremt nettilslutningen er defekt, må denne kun udskiftes af et autoriseret serviceværksted, idet der kræves specielt værktøj dertil.

Brug kun Milwaukee tilbehør og reservedele. Lad de komponenter, hvis udskiftning ikke er blevet beskrevet, udskifte hos Atlas Copco service (se kundeserviceadresser).

Ved opgivelse af type nr. der er angivet på maskinens effektskilt, kan de rekvirere en reservedelstegning, ved henvendelse til: Techtronic Industries GmbH, Max-Eyth-Straße 10, 71364 Winnenden, Germany.

## SYMBOLER



VIGTIGT! ADVARSEL! FARE!



Før ethvert arbejde ved maskinen skal stikket tages ud af stikdåsen.



Ved arbejde inden i maskinen, bør batteriet tages ud.



Læs brugsanvisningen nøje før ibrugtagning.



Kapslingsklasse II elværktøj. Elværktøj, hvor beskyttelsen mod et elektrisk stød ikke kun afhænger af basisisoleringen men også af, at der anvendes yderligere beskyttelsesforanstaltninger som dobbelt isolering eller forstærket isolering. Der findes ikke udstyr til tilslutning af en beskyttelsesleder.



Beskyttelse mod kontakt, støv og stænkvand



Maskinen er kun egnet til indendørsbrug, maskinen må ikke udsættes for regn..



Brænd ikke batterienheder af.



Beskadiget batterier må ikke oplades, men skal omgående udskiftes.



Elektrisk udstyr eller (genopladelige) batterier må ikke bortskaffes sammen med det almindelige husholdningsaffald. Elektrisk udstyr og genopladelige batterier skal indsamles særskilt og afleveres hos en genbrugsvirksomhed til en miljømæssig forsvarlig bortskaffelse. Spørg de lokale myndigheder eller din forhandler om genbrugsstationer og indsamlingssteder til sådant affald.



Europæisk konformitetsmærke



Britisk konformitetsmærke



Ukrainsk konformitetsmærke



Eurasisk konformitetsmærke



Tilkoblede Bluetooth apparat kan fjernstyres via start- og pause tasten. For å skifte fram og tilbake mellom sangene bruk tastene ◀ og ▶.

## TRANSPORT AV LITIUM-ION-BATTERI

Litium-ion-batterier faller under de lovfestede forskriftene om transport av farlig gods.

Transporten av disse batteriene må rette seg etter lokale, nasjonale og internasjonale forskrifter og bestemmelser.

- Forbruker har lov å transportere disse batteriene på gaten uten reglementering.
- Den kommersielle transport av Litium-ion-batterier av spedisjonsfirma faller under bestemmelsene om transport av farlig gods. Forberedningene av forsendelsen og transport skal utelukkende gjennomføres av personer som har blitt skolert til dette. Hele prosessen skal følges opp av fagfolk.

Følgende punkter skal tas hensyn til ved transport:

- Kontroller at kontaktene er beskyttet og isolert for å unngå kortslutninger.
- Pass på at batteripakken i forpakningen ikke kan skli fram og tilbake.
- Skadede eller batterier som lekker er det ikke lov å transportere.

Ta kontakt med spedisjonsfirma for ytterlige henvisninger.





## VEDLIKEHOLD



Når nettleddningen er skadet må den skiftes ut av kundeservice for Milwaukee, fordi det er nødvendig med spesialverktøy.

Bruk kun Milwaukee tilbehør og reservedeler. Komponenter der utskifting ikke er beskrevet skal skiftes ut hos Milwaukee kundeservice (se brosjyre garanti/kundeserviceadresser).

Ved behov kan du be om en eksplosjonstegning av apparatet hos din kundeservice eller direkte hos Techtronic Industries GmbH, Max-Eyth-Straße 10, 71364 Winnenden, Germany. Oppgi maskintype og det nummeret på typeskiltet.

## SYMBOLER

	OBS! ADVARSEL! FARE!
	Trekk støpslet ut av stikkkontakten før du begynner arbeider på maskinen.
	Ta ut vekslebatteriet før du arbeider på maskinen
	Les nøye gjennom bruksanvisningen før maskinen tas i bruk.
	Elektroverktøy av verneklasse II. Elektroverktøy hvor beskyttelse mot elektrisk slag ikke bare er avhengig av basisisoleringen, men som også er avhengig av at tilleggs vermetiltak som dobbelt eller forsterket isolering blir brukt. Det finnes ingen innretning for tilkobling av en beskyttelsesleder.
	Beskyttelse mot kontakt, støv og vannsprut

	Apparatet er kun egnet for bruk innendørs, det må ikke utsettes for regn.
	Brenn aldri opp oppladbare batteri.
	Ikke lad opp skadete vekslebatterier, men skift dem ut straks.
	Elektriske apparater, batterier/oppladbare batterier skal ikke kastes sammen med vanlig husholdningsavfall. Elektriske og elektroniske apparater og oppladbare batterier skal samles separat og leveres til miljøvennlig deponering hos en avfallsbedrift. Informer deg hos myndighetene på stedet eller hos din fagforhandler hvor det finnes recycling bedrifter og oppsamlingssteder.
	Europeisk samsvarsmerke
	Britisk samsvarsmerke
	Ukrainsk samsvarsmerke
	Euroasiatisk samsvarsmerke

TEKNISKA DATA	RADIO-LADDARE	M18 PRCDAB+
Spänning .....	220-240 V	
Nominell opptagen effekt.....	230 W	
Batterispänning.....	18 V	
Vikt utan nätkabel.....	10,7 kg	
Mottagningsområde AM.....	522 - 1620 kHz	
Mottagningsområde FM.....	87,5 - 108 MHz	
Mottagningsområde DAB+ .....	174,928 - 239,200 MHz	
Utspänning laddare .....	18 V	
Laddningsström snabbladdning.....	3,1 A	
USB utspänning.....	5,0 V / 2,1 A	
Bluetooth-Version .....	4.2	
Bluetooth-frekvensband.....	2.402 - 2.480 GHz	
Maximal högfrekvensseffekt på det överförda frekvensbandet (de överförda frekvensbanden) .....	-2.19 dBm	
Laddningstid		
Li-Ion 18 V / 2,0 Ah .....	ca	45 min
Li-Ion 18 V / 4,0 Ah .....	ca	90 min
Li-Ion 18 V / 5,0 Ah .....	ca	110 min
Li-Ion 18 V / 6,0 Ah .....	ca	120 min
Li-Ion 18 V / 9,0 Ah .....	ca	180 min
Li-Ion 18V / 12,0 Ah .....	ca	240 min
Kapsling .....	IP 54	
Rekommenderad omgivningstemperatur vid arbete.....	-18 ..... +50 °C	
Rekommenderade batterityper .....	M18B .....M18HB	

**⚠ VARNING! Läs all säkerhetsinformation och alla anvisningar.** Fel som uppstår till följd av att anvisningarna nedan inte följts kan orsaka elstöt, brand och/eller allvarliga kroppsskador.  
**Förvara alla varningar och anvisningar för framtida bruk.**

## SÄKERHETSANVISNINGAR RADIO

Apparatet får inte öppnas, tas i sär eller ändras på något sätt.

Använd inte denna apparat i närheten av vatten.

Rengör endast med en torr duk. Många rengöringsmedel skadar plast och andra isolerade delar. Håll apparaten ren och torr, fri från olja och fett.

Reparasjoner bör endast utföras av kvalificerad fackpersonal.

Placera inte radion i närheten av värmekällor.

Håll alltid ventilationsöppningarna fria och täck inte över dem med föremål som tidningar, dukar, gardiner osv.

Ställ inga öppna flammor som t ex levande ljus på apparaten.

Apparatet får inte exponeras för droppande eller stänkande vatten. Inga behållare med vätska, t ex vaser, får ställas på apparaten.

Ställ inte apparaten i slutna hyllor eller skåp utan tillräcklig ventilasjon.

När stickkontakten används för att skilja apparaten från elnätet måste stickkontakten alltid vara lätt åtkomlig.

Ställ dig aldrig på apparaten

**Varning!** För att undvika den fara for brand, personskador eller produktskador som orsakas av en kortslutning, doppa inte ner verktøyet, utbytesbatteriet eller laddaren i vætskor og se till at ingen vætska kan trænga in i apparaterna eller batterierne. Korroderande eller ledande vætskor, som saltvatten, vissa kemikalier, blekningsmedel eller produkter som inneholder blekmedel, kan orsaka en kortslutning.

## SÄKERHETSANVISNINGAR LADDARE

Kasta inte förbrukade batterier. Lämna dem till Milwaukee Tools för återvinning.

Förvara ej batteriet ihop med metallföremål, kortslutning kan uppstå.

Milwaukee M18 System batterier laddas endast i Milwaukee M18 System laddare. Ladda inte batterier från andra system.

Observera! Om det oppladningsbara batteriet inte sätts i på rätt sätt finns risk for eksplosion. Byt bara ut det oppladningsbara batteriet mot ett likadant av samme typ.

Med denna laddare kan följande batterier laddas

Typ	Batteri celltyp	Spänning	Kapacitet	Antal Celler
M18B	Li-Ion	18 V	≤ 1.5 Ah	5
M18BX	Li-Ion	18 V	≤ 3.0 Ah	2 x 5
M18B2	Li-Ion	18 V	≤ 2.0 Ah	5
M18B4	Li-Ion	18 V	≤ 4.0 Ah	2 x 5
M18B5	Li-Ion	18 V	≤ 5.0 Ah	2 x 5
M18B6	Li-Ion	18 V	≤ 6.0 Ah	2 x 5
M18B9	Li-Ion	18 V	≤ 9.0 Ah	3 x 5
M18HB3	Li-Ion	18 V	≤ 3.0 Ah	5
M18HB5.5	Li-Ion	18 V	≤ 5.5 Ah	2 x 5
M18HB8	Li-Ion	18 V	≤ 8.0 Ah	2 x 5
M18HB12	Li-Ion	18 V	≤ 12.0 Ah	3 x 5

Ej oppladningsbara batterier får inte laddas i detta laddningsaggregat.

Se opp så att inga metallföremål hamnar i laddarens batterischakt, kortslutning kan uppstå.

### Observera!

Risk for eksplosion om det oppladningsbara batteriet ersätts med ett annat av fel typ:

- ekstremt höga eller låga temperaturer som ett oppladningsbart batteri kan utsättas for under användning, lagring eller transport,
- lågt lufttryck vid hög höjd,
- byte av ett oppladningsbatteri mot ett annat av fel typ, vilket kan opphåva en säkring (t.ex. vissa litium-batterityper),
- avfallshandtering av ett oppladningsbart batteri i eld eller en het ugn, eller mekanisk sammanklämning eller sönderskärning av det oppladningsbara batteriet,
- det oppladningsbara batteriet lämnas i en miljö med ekstremt höga temperaturer, vilka kan leda till en explosion eller att brännbara vætskor eller gaser kan trænga ut,
- ett oppladningsbart batteri som utsätts for ett ekstremt lågt lufttryck, vilket kan leda till en explosion eller att brännbara vætskor eller gaser kan trænga ut.

Batterier lagras torrt og skyddas for fukt.

Den får inte vidröras med strömförande föremål.

Byt alltid ut skadade batterier omedelbar.

Bryt alltid strömmen vid ombyggnads- och servicearbeten.

Denna produkt får inte användas och rengöras av personer med nedsatt fysisk eller mental förmåga eller personer med bristande erfarenhet eller kunskap, förutsatt att de inte har instruerats om hur produkten ska hanteras på ett säkert sätt av en person som enligt lag är ansvarig för deras säkerhet. Övan nämnda personer ska stå under uppsikt när de använder produkten. Produkten ska förvaras oåtkomligt för barn. När produkten inte används ska den därför förvaras säkert och utom räckhåll för barn.

#### ANVÄND MASKINEN ENLIGT ANVISNINGARNA

Laddaren kan ladda Milwaukee System 18V batterier.

Radion kan användas för att höra radio och för att ansluta olika apparater via Bluetooth eller den analoga audioingångene.

Via USB anslutningen kan de anslutna apparaterna laddas.

Genom den robusta konstruktionen är radion lämplig för användning på byggsplatser.

Maskinen får endast användas för angiven tillämpning.

#### CE-FÖRSÄKRAN

Härmed försäkras Techtronic Industries GmbH att denna typ av radioutrustning M18 PRCDAB+ överensstämmer med direktiv 2014/53/EU. Den fullständiga texten till EU-försäkringen om överensstämmelse finns på följande webbadress: <http://services.milwaukeetool.eu>

#### CE-FÖRSÄKRAN

Härmed försäkras Techtronic Industries GmbH att denna typ av radioutrustning M18 PRCDAB+ överensstämmer med direktiv 2014/53/EU. Den fullständiga texten till EU-försäkringen om överensstämmelse finns på följande webbadress: <http://services.milwaukeetool.eu>

#### NÄTANSLUTNING

Får endast anslutas till 1-fas växelström och till den spänning som anges på dataskylten. Anslutning kan även ske till eluttag utan skyddskontakt, eftersom konstruktionen motsvarar skyddsklass II.

#### BATTERIER

##### Indikering låg batterikapacitet:

Om radion går på batteri och batteriets kapacitet är under 10 % visas symbolen  på displayen.

##### Batteri-skydd:

För att batteriet ska hålla längre stängs radion av vid för låg batterikapacitet. Anslut i detta fall radion till strömnätet och ladda batteriet.

Batteri som ej använts på länge måste laddas före nytt bruk.

En temperatur över 50°C reducerar batteriets effekt. Undvik längre uppvärmning tex i solen eller nära ett element.

Se till att anslutningskontaktarna i laddaren och på batteriet är rena.

För att batterierna ska få lång livslängd ska de laddas fulla efter användning.

#### KÄNNEMÄRKE

När du satt i batteriet i facket på laddaren, så påbörjas laddningen omedelbart (den röda lysdioden lyser med fast sken)

Om du sätter i ett kallt eller varmt batteri i laddaren (blinkande röd kontrollampa), så påbörjas laddningen så snart batteriet fått rätt temperatur (0°C...60°C).

Laddningstiden är avhängig av batteritemperaturen, batteriets urladdning och vilken typ av batteri man har.

Om båda LED:er blinkar samtidigt så har antingen det laddningsbara batteriet inte satts i riktigt eller också är det

något fel på batteriet respektive på laddaren. Av säkerhetsskäl ska man då absolut inte använda batteriet eller laddaren mer utan låta Milwaukee-kundservicen kontrollera respektive del.

#### KNAPPAR



- Ström på - håll ned
- Stäng av - tryck och håll ned
- Volym - vrid på vridreglaget
- Bas och diskant - tryck på EQ-knappen och vrid sedan på vridomkopplaren



- Välj mellan Bluetooth, DAB, FM, AM, AUX.



- Öppna menyn - tryck och håll ned
- Välj meny
- Välj mellan förinställningarna i AM- eller FM-läge



- Tryck på bas- och diskantknappen och vrid sedan på kontrollratten för att justera nivån



- Visa tid
- Ställ in tid - håll ned



- växla direkt till Bluetooth-läge



- Spela / pausa i Bluetooth-läge



- Välj stationer i AM- eller FM-läge
- Stationssökning i AM- eller FM-läge - tryck och håll ned
- Stationsval i DAB-läge (nästa station)
- Hoppa över i Bluetooth-läge
- Välj mellan menyalternativen



#### BLUETOOTH

##### Pairing (koppling)

För att iordningställa den första uppkopplingen till en Bluetooth-apparat måste en s.k. pairing genomföras.

Tryck på Bluetooth-knappen  (tryck 2 sek.).

Om ingen Bluetooth-apparat är ansluten startar Bluetooth-pairing automatiskt och symbolen  på displayen blinkar.

Radion söker 3 minuter efter en signal från en Bluetooth-apparat.

För manuell pairing trycker du på Bluetooth-knappen  och håller den tryckt tills symbolen  blinkar.

Medan symbolen  blinkar väljer du på "M18 Package Radio" på Bluetooth-apparaten.

Hos en del apparater måste du knappa in PIN-nummer "0000".

När Bluetooth-apparaten är ansluten till radion visas symbolen  på displayen.

##### Anslutning



Tryck på Bluetooth-knappen .

När radion identifierar en uppkopplad Bluetooth-apparat visas symbolen  på displayen.

Om radion hittar en redan ihopparad Bluetooth-enhet visas enhetens namn på radiodisplayen.

Om förbindelsen mellan radion och Bluetooth-apparaten går förlorad försöker radion i 3 minuter att iordningställa förbindelsen igen.

##### Fjärrstyrning

Anslutna Bluetooth-apparater kan fjärrstyras med hjälp av start- och paus-knappen. För att hoppa fram och tillbaka mellan låtarna använder du  och  knappen.

#### TRANSPORTERA LITIUMJON-BATTERIER

För litiumjon-batterier gäller de lagliga föreskrifterna för transport av farligt gods på väg.

Därför får dessa batterier endast transporteras enligt gällande lokala, nationella och internationella föreskrifter och bestämmelser.

- Konsumenter får transportera dessa batterier på allmän väg utan att behöva beakta särskilda föreskrifter.
- För kommersiell transport av litiumjon-batterier genom en speditorsfirma gäller emellertid bestämmelserna för transport av farligt gods på väg. Endast personal som känner till alla tillämpliga föreskrifter och bestämmelser får förbereda och genomföra transporten. Hela processen ska följas upp på fackmässigt sätt.

Följande ska beaktas i samband med transporten av batterier:

- Säkerställ att alla kontakter är skyddade och isolerade för att undvika kortslutning.
- Se till att batteripacken inte kan glida fram och tillbaka i förpackningen.
- Transportera aldrig batterier som läcker, har runnit ut eller är skadade.

För mer information vänligen kontakta din speditorsfirma.

#### SKÖTSEL

Vid skador på kabeln, måste detta utföras av en Milwaukee serviceverkstad, då det erfordras specialverktyg för bytet.

Använd endast Milwaukee tillbehör och reservdelar.

Reservdelar vars utbyte ej beskrivs byts bäst av Milwaukee auktoriserad serviceverkstad (se broschyr Garanti/Kundtjänstadresser).

Vid behov av sprängskiss, kan en sådan, genom att uppge maskinens art. nr. (som finns på typskylten) erhållas från: Techtronic Industries GmbH, Max-Eyth-Straße 10, 71364 Winnenden, Germany.

#### SYMBOLER



OBSERVERA! VARNING! FARA!



Drag alltid ur kontakten när du utför arbeten på maskinen.



Drag ur batteripaket innan arbete utföres på maskinen.



Läs instruktionen noga innan du startar maskinen.



Elverktyg skyddsklass II. Elverktyg hos vilket skyddet mot elstötar inte bara är avhängigt av basisoleringen utan också av att det finns extra skyddsåtgärder, som en dubbel isolering eller en förstärkt isolering. Det finns ingen anordning för anslutning av en skyddsledare.



Skydd mot kontakt, damm och stänkvatten



Aggregatet är endast lämpad att användas inomhus. Får ej utsättas för regn.



Kasta aldrig utbytbara batterier i elden.



Byt alltid ut skadade batterier omedelbar.



Elektriska maskiner, batterier/uppladdningsbara batterier och får inte slängas tillsammans med de vanliga hushållsoporna. Elektriska maskiner och uppladdningsbara batterier ska samlas separat och lämnas till en avfallsstation för miljövänlig avfallshantering. Kontakta den lokala myndigheten respektive kommunen eller fråga återförsäljare var det finns speciella avfallsstationer för elskrot.



Europeiskt konformitetsmärke



Britiskt konformitetsmärke



Ukrainskt konformitetsmärke



Euroasiatiskt konformitetsmärke



## LITIUM-IONIAKKUJEN KULJETTAMINEN

Litiumi-ioniakut kuuluvat vaarallisten aineiden kuljetuksesta annettujen lakien piiriin.

Näiden akkujen kuljettaminen täytyy suorittaa noudattaen paikallisia, kansallisia ja kansainvälisiä määräyksiä ja säädöksiä.

- Kuluttajat saavat ilman muuta kuljettaa näitä akkuja teitä pitkin.
- Kaupallisessa kuljetuksessa huolintaliikkeiden täytyy kuljettaa litiumi-ioniakkuja vaarallisten aineiden kuljetuksesta annettujen määräysten mukaisesti. Ainoastaan tähän vastaavasti koulutetut henkilöt saavat suorittaa kuljetuksen valmistelutoimet ja itse kuljetuksen. Koko prosessia tulee valvoa asiantuntevasti.

Seuraavat kohdat tulee huomioida akkuja kuljetettaessa:

- Varmista, että akkujen kontaktit on suojattu ja eristetty, jotta vältetään lyhytsulut.
- Huolehdi siitä, ettei akkusarja voi luiskahtaa paikaltaan pakkauksen sisällä.
- Vahingoittuneita tai vuotavia akkuja ei saa kuljettaa.

Pyydä tarkemmat tiedot huolintaliikkeeltäsi.







## HUOLTO



Vaurioituneen liitosjohdon vaihto on suoritettava valtuutetussa Milwaukee huoltoliikkeessä, sillä työn suorittaminen vaatii erikoistykäläjiä.

Käytä vain Milwaukee:n lisälaitteita ja varaosia. Käytä ammattitaitoisten Milwaukee-huoltosopimusliikkeiden palveluja muiden kuin käyttöohjeessa kuvattujen osien vaihdossa. (esite takuu/huoltoliikeluettelo).

Tarpeen vaatiessa voit pyytää lähettämään laitteen kokoonpanopiirustuksen ilmoittamalla arvokilven numeron seuraavasta osoitteesta: Techtronic Industries GmbH, Max-Eyth-Straße 10, 71364 Winnenden, Germany.

## SYMBOLIT

	HUOMIO! VAROITUS! VAARA!
	Irrota aina pistotulppa seinäkoskettimesta ennen koneeseen tehtäviä toimempiteitä.
	Ota akku pois ennen kaikkia koneeseen tehtäviä toimenpiteitä.
	Lue käyttöohjeet huolellisesti, ennen koneen käynnistämistä.
	Suojaluokan II sähkötyökalu. Sähkötyökalu, jonka sähköiskunsuojaus ei ole riippuvainen ainoastaan peruseristyksestä, vaan myös siitä, että käytetään lisäturvatoimia, kuten kaksinkertaista eristystä tai vahvistettua eristystä. Laitteessa ei ole suojaajohdinten liittämiseen tarvittavia varusteita.
	Suojaus kosketukselta, pölyltä ja roiskevedeltä
	Työkalu käytettävä sisätiloissa. Suojeltava sateelta.

	Käytettyjä akkuja ei saa hävittää polttamalla.
	Älä milloinkaan lataa vaurioitunutta akkua. Vaihda uuteen.
	Sähkölaitteita, paristoja/akkuja ei saa hävittää yhdessä kotitalousjätteiden kanssa. Sähkölaitteet ja akut tulee kerätä erikseen ja toimittaa kierrätysliikkeeseen ympäristöystävällistä hävittämistä varten. Pyydä paikallisilta viranomaisilta tai alan kauppiailta tarkemmat tiedot kierrätyspisteistä ja keräyspaikoista.
	Euroopan säännönmukaisuusmerkki
	Britannian säännönmukaisuusmerkki
	Ukrainan säännönmukaisuusmerkki
	Euraasian säännönmukaisuusmerkki

## TEKNIKA SITOIEIA ΦΟΡΤΙΣΤΗΣ ΤΟΥ ΡΑΔΙΟΦΩΝΟΥ M18 PRCDAB+

Τάση .....	220-240 V
Όνομαστική ισχύς .....	230 W
Τάση ανταλλακτικής μπαταρίας .....	18 V
Βάρος χωρίς καλώδιο .....	10,7 kg
Περιοχή λήψης AM .....	522 - 1620 kHz
Περιοχή λήψης FM .....	87,5 - 108 MHz
Περιοχή λήψης DAB+ .....	174,928 - 239,200 MHz
Φορτιστή τάση εξόδου .....	18 V
Ρεύμα ταχυφόρτισης .....	3,1 A
Τάση εξόδου USB .....	5,0 V / 2,1 A
Εκδόση Bluetooth .....	4.2
Ζώνη/ες συχνότητας Bluetooth .....	2.402 - 2.480 GHz
Μέγιστη ισχύς υψηλής συχνότητας στη/ς μεταδιδόμενη/ες ζώνη/ες συχνότητων .....	-2.19 dBm
Χρόνος φόρτισης	
Li-Ion 18 V / 2,0 Ah .....	περίπου..... 45 min
Li-Ion 18 V / 4,0 Ah .....	περίπου..... 90 min
Li-Ion 18 V / 5,0 Ah .....	περίπου..... 110 min
Li-Ion 18 V / 6,0 Ah .....	περίπου..... 120 min
Li-Ion 18 V / 9,0 Ah .....	περίπου..... 180 min
Li-Ion 18V / 12,0 Ah .....	περίπου..... 240 min
Κλάση προστασίας .....	IP 54
Συνιστώμενη θερμοκρασία περιβάλλοντος κατά την εργασία .....	-18 ..... +50 °C
Συνιστώμενοι τύποι συσσωρευτών .....	M18B .....M18HB

**⚠ ΠΡΟΣΟΧΗ! Διαβάστε όλες τις οδηγίες ασφαλείας και τις οδηγίες χρήσεως.** Αμέλειες κατά την τήρηση των προειδοποιητικών υποδείξεων μπορεί να προκαλέσουν ηλεκτροπληξία, κίνδυνο πυρκαγιάς ή/και σοβαρούς τραυματισμούς. **Φυλάξτε όλες τις προειδοποιητικές υποδείξεις και οδηγίες για κάθε μελλοντική χρήση.**

## ΟΔΗΓΙΕΣ ΑΣΦΑΛΕΙΑΣ ΓΙΑ ΤΟ ΡΑΔΙΟΦΩΝΟ

Να μην ανοίγετε ποτέ τη συσκευή, να μην την αποσυναρμολογείτε ούτε να την τροποποιείτε με οποιονδήποτε τρόπο.

Μην χρησιμοποιείτε αυτή τη συσκευή κοντά σε νερό

Να καθαρίζετε μόνο με ένα στεγνό πανί. Μερικά υγρά καθαρισμού καταστρέφουν τα πλαστικά ή άλλα μονωμένα εξαρτήματα. Να διατηρείτε καθαρή και στεγνή τη συσκευή, χωρίς λάδια και γράσα.

Οι επισκευές πρέπει να πραγματοποιούνται μόνο από ειδικευμένο προσωπικό.

Μην τοποθετείτε τη συσκευή κοντά σε πηγές θερμότητας.

Διατηρείτε πάντα ελεύθερα τα ανοίγματα αερισμού και μην τα καλύπτετε με αντικείμενα όπως εφημερίδες, τραπεζομάνηλα, κουρτίνες, κτλ.

Μην τοποθετείτε αντικείμενα με φλόγα π. χ. κεριά επάνω στη συσκευή

Η συσκευή δεν επιτρέπεται να εκτίθεται σε σταγόνες ή πισιλίσματα νερού. Επάνω στη συσκευή δεν επιτρέπεται να τοποθετηθούν δοχεία με υγρά, όπως π. χ. βάζα.

Μην τοποθετείτε τη συσκευή σε κλειστά ράφια ή ντουλάπες χωρίς επαρκή αερισμό.

Όταν χρησιμοποιείται το φως για την αποσύνδεση της συσκευής από την ηλεκτρική τροφοδοσία, πρέπει το φως να είναι εύκολα προσβάσιμο ανά πάσα στιγμή.

Μην ανεβαίνετε επάνω στην συσκευή

**Προειδοποίηση!** Για να αποτρέπεται τον κίνδυνο πυρκαγιάς λόγω βραχυκυκλώματος, τραυματισμούς ή ζημιές του προϊόντος, να μη βυθίζετε το εργαλείο, τον ανταλλακτικό συσσωρευτή ή τη συσκευή φόρτισης σε υγρά και να φροντίζετε, ώστε να μη διεισδύουν υγρά στις συσκευές και τους συσσωρευτές. Διαβρωτικές ή αγώγιμες υγρές ουσίες, όπως αλατόνερο, ορισμένες χημικές ουσίες και λευκαντικά ή προϊόντα που περιέχουν λευκαντικά, μπορεί να προκαλέσουν βραχυκύκλωμα.

## ΟΔΗΓΙΕΣ ΑΣΦΑΛΕΙΑΣ ΓΙΑ ΤΟΝ ΦΟΡΤΙΣΤΗ

Μην πετάτε τις μεταχειρισμένες ανταλλακτικές μπαταρίες στη φωτιά ή στα οικιακά απορρίμματα. Η Milwaukee προσφέρει μια απόσυρση των παλιών ανταλλακτικών μπαταριών σύμφωνα με

τους κανόνες προστασίας του περιβάλλοντος, ρωτήστε παρακαλώ σχετικά στο ειδικό κατάστημα πώλησης.

Μην αποθηκεύετε τις ανταλλακτικές μπαταρίες μαζί με μεταλλικά αντικείμενα (κίνδυνος βραχυκυκλώματος).

Φορτίζετε τις ανταλλακτικές μπαταρίες του συστήματος Milwaukee M18 μόνο με φορτιστές του συστήματος Milwaukee M18. Μην φορτίζετε μπαταρίες από άλλα συστήματα.

Προσοχή! Εάν δεν τοποθετηθεί κανονικά ο συσσωρευτής, υφίσταται κίνδυνος έκρηξης. Να αντικαθίσταται πάντα με ένα συσσωρευτή ίδιου τύπου.

Με το φορτιστή μπορούν να φορτιστούν οι ακόλουθες ανταλλακτικές μπαταρίες:

Τύπος μπαταρίας	Κυτταρικό τύπο μπαταρίας	Τάση	Όνομαστική χωρητικότητα	Αριθμός στοιχείων
M18B	Li-Ion	18 V	≤ 1.5 Ah	5
M18BX	Li-Ion	18 V	≤ 3.0 Ah	2 x 5
M18B2	Li-Ion	18 V	≤ 2.0 Ah	5
M18B4	Li-Ion	18 V	≤ 4.0 Ah	2 x 5
M18B5	Li-Ion	18 V	≤ 5.0 Ah	2 x 5
M18B6	Li-Ion	18 V	≤ 6.0 Ah	2 x 5
M18B9	Li-Ion	18 V	≤ 9.0 Ah	3 x 5
M18HB3	Li-Ion	18 V	≤ 3.0 Ah	5
M18HB5.5	Li-Ion	18 V	≤ 5.5 Ah	2 x 5
M18HB8	Li-Ion	18 V	≤ 8.0 Ah	2 x 5
M18HB12	Li-Ion	18 V	≤ 12.0 Ah	3 x 5

Με το φορτιστή δεν επιτρέπεται να φορτιστούν μη φορτιζόμενες μπαταρίες.

Στη θήκη υποδοχής των ανταλλακτικών μπαταριών του φορτιστή δεν επιτρέπεται να φθάνουν μεταλλικά αντικείμενα (κίνδυνος βραχυκυκλώματος).

### Προσοχή!

Κίνδυνος έκρηξης, όταν αντικαθίσταται η επαναφορτιζόμενη μπαταρία από μια μπαταρία λάθος τύπου

- όταν ενδέχεται να εκτεθεί μια επαναφορτιζόμενη μπαταρία κατά τη χρήση, την αποθήκευση ή τη μεταφορά σε πολύ υψηλές ή πολύ χαμηλές θερμοκρασίες,
- χαμηλή ατμοσφαιρική πίεση σε μεγάλο ύψος,
- κατά την αντικατάσταση μιας επαναφορτιζόμενης μπαταρίας από μια μπαταρία λάθος τύπου που μπορεί να παρακάμψει την ασφάλεια (π.χ. σε μερικούς τύπους μπαταρίας λιθίου),





**TEKNIK VERİLER RADYO ŞARJ CİHAZI M18 PRCDAB+**

Voltaı	220-240 V
Giriş gücü	230 W
Kartuř akü gerilimi	18 V
Ağırlığı, Őebeke kablosuz	10,7 kg
Algılama alanı AM	522 - 1620 kHz
Algılama alanı FM	87,5 - 108 MHz
Algılama alanı DAB+	174,928 - 239,200 MHz
Çıkıř gerilimi Őarj cihazı	18 V
Hızlı Őarj akımı	3,1 A
USB çıkıř voltajı	5,0 V / 2,1 A
Bluetooth sürümü	4.2
Bluetooth frekans bandı (frekans bantları)	2.402 - 2.480 GHz
Aktarılan frekans bandındaki (frekans bantlarındaki) maksimum yüksek frekans gücü	-2.19 dBm
Őarj süresi	
Li-Ion 18 V / 2,0 Ah	yakl. 45 min
Li-Ion 18 V / 4,0 Ah	yakl. 90 min
Li-Ion 18 V / 5,0 Ah	yakl. 110 min
Li-Ion 18 V / 6,0 Ah	yakl. 120 min
Li-Ion 18 V / 9,0 Ah	yakl. 180 min
Li-Ion 18V / 12,0 Ah	yakl. 240 min
Koruma sınıfı	IP 54
Çalıřma sırasında tavsiye edilen ortam sıcaklığı	-18 .. +50 °C
Tavsiye edilen akü tipleri	M18B ..M18HB

**UYARI! Bütün güvenlik notlarını ve talimatları okuyunuz.** Açıklanan uyarılara ve talimat hükümlerine uyulmadığı takdirde elektrik çarpmalarına, yangınlara ve/veya ağır yaralanmalara neden olunabilir. **Bütün uyarıları ve talimat hükümlerini ileride kullanmak üzere saklayın.**

**RADYO İÇİN GÜVENLİK UYARILARI**

Aleti hiçbir zaman açmayın, dağıtmayın ve herhangi bir biçimde deęiřtirmeyin. Bu aleti suyun yakınında kullanmayın. Sadece kuru bir bez veya havlu ile temizleyin. Bazı deterjan ve temizlik maddeleri plastik ve izolasyonlu parçalara hasar verebilir. Aleti temiz ve kuru tutun, yağlanmasını önleyin. Onarımları sadece kalifiye uzmanlara yaptırın. Aleti ısı kaynaklarının yakınında yerleřtirmeyin. Havalandırma aralıklarını her zaman serbest tutun ve gazete, masa örtüsü, perde vs. gibi eřyalarla kapatmayın. Cihazın üzerinde örneęin mum gibi açık alev bulundurmayın. Cihazı damlalık halinde veya püskürtmeli suya maruz bırakmayın. Sıvı halinde deęiř kaplar, örneęin vazolar cihazın üzerine koyulamaz.

Cihazı yetersiz havalandırma bulunmayan kapalı raflara veya dolaplara koymayın. Cihazın elektrik Őebekesinden ayrılması için Őebeke fiři kullanılıyorsa, her zaman kolaylıkla elektrik Őebekesine ulařılması gerekir. Cihazın üzerine basmayınız.

**Uyarı!** Bir kısa devreden kaynaklanan yangın, yaralanma veya ürün hasarları tehlikesini önlemek için aleti, güç paketini veya Őarj cihazını asla sıvıların içine daldırmayınız ve cihazların ve pillerin içine sıvı girmesini önleyiniz. Tuzlu su, belirli kimyasallar, aęartıcı madde veya aęartıcı madde içeren ürünler gibi korozif veya iletken sıvılar kısa devreye neden olabilir.

**ŐARJ CİHAZI İÇİN GÜVENLİK UYARILARI**

Kullanılmış kartuř aküleri ateře veya ev çöplerine atmayın. Milwaukee, kartuř akülerin çevreye zarar vermeyecek biçimde taşıyev edilmesine olanak saęlayan hizmet sunar; lütfen bu konuda yetkili satıcınızdan bilgi alın. Kartuř aküleri metal parça veya eřyalarla birlikte saklamayın (kısa devre tehlikesi).

Milwaukee M18 sistemli kartuř aküleri sadece Milwaukee M18 sistemli Őarj cihazları ile Őarj edin. Bařka sistemli aküleri Őarj etmeyin. Dikkat! Pil usulüne uygun takılmadığında, patlama tehlikesi bulunmaktadır. Her zaman aynı tipteki piller takınız. Bu Őarj cihazı ile ařađıdaki kartuř aküler Őarj edilebilir:

Akü tipi	Pil hücresi türü	Gerilim	Anma kapasitesi	Hücre sayısı
M18B	Li-Ion	18 V	≤ 1.5 Ah	5
M18BX	Li-Ion	18 V	≤ 3.0 Ah	2 x 5
M18B2	Li-Ion	18 V	≤ 2.0 Ah	5
M18B4	Li-Ion	18 V	≤ 4.0 Ah	2 x 5
M18B5	Li-Ion	18 V	≤ 5.0 Ah	2 x 5
M18B6	Li-Ion	18 V	≤ 6.0 Ah	2 x 5
M18B9	Li-Ion	18 V	≤ 9.0 Ah	3 x 5
M18HB3	Li-Ion	18 V	≤ 3.0 Ah	5
M18HB5.5	Li-Ion	18 V	≤ 5.5 Ah	2 x 5
M18HB8	Li-Ion	18 V	≤ 8.0 Ah	2 x 5
M18HB12	Li-Ion	18 V	≤ 12.0 Ah	3 x 5

Bu Őarj cihazı ile Őarj edilemeyen bataryalar Őarj edilmemelidir. Őarj cihazının kartuř akü yuvasına hiçbir şekilde metal parçalar kaçmamalıdır (kısa devre tehlikesi). **Dikkat!** Yerine yanlış tip batarya kullanıldığında,

- bir bataryanın kullanım, muhafaza edilme veya taşıması sırasında maruz kalabileceęi aşırı yüksek veya düşük sıcaklıklarda,
- büyük yüksekliklerde düşük atmosferik basınçta,
- yerine bir korumayı devre dıřı bırakabilen yanlış tip bir batarya kullanıldığında (örn. bazı lityum batarya tiplerinde),
- bir bataryanın ateře veya sıcak bir soba içine atılarak imha edilmesinde veya bataryanın mekanik olarak sıkıştırılması veya kesilmesi durumunda,
- bataryanın, patlamasına veya yanıcı sıvılar veya gazların dıřına sızmasına neden olabilen aşırı sıcaklıklarda bırakılmasında,
- bataryanın, patlamasına veya yanıcı sıvılar veya gazların dıřına sızmasına neden olabilen aşırı düşük atmosferik basınca maruz bırakılmasında (örn. patlama tehlikesi).

Kartuř aküleri ve Őarj cihazını açmayın ve sadece kuru yerlerde saklayın. Neme ve ıslanmaya karřı koruyun. Aletin içine iletken parçaları sokmayın. Hasarlı kartuř aküleri Őarj etmeyin, hemen deęiřtirin. Her kullanımdan önce alet, baęlantı kablosu, uzatma kablosu ve fiřin hasarlı olup olmadığını ve eskilięi eskimedimini kontrol edin. Hasarlı parçaları sadece uzmanına onartın.

Bu cihaz, fiziksel, duyuval veya zihinsel yetenekleri yetersiz veya tecrübe veya bilgi eksikliği olan insanlar tarafından kullanılmaz veya temizlenemez. Kendilerine yasalar gereęi güvenliklerinden sorumlu olan bir kiři tarafından cihazın güvenli şekilde kullanımının öęretilmiş olması durumu hariçtir. Yukarıda belirtilen insanlar, cihazı kullandıkları sırada gözetim altında tutulmalıdır. Bu cihaz çocuklardan uzak tutulmalıdır. Kullanılmadığında güvenli bir şekilde ve çocukların erişemeyeceęi bir yerde muhafaza edilmelidir.

**KULLANIM**

Őarj cihazı Milwaukee Sistem 18V akülerini Őarj edebilir. Radyo, radyo yayınlarını çekmek ve farklı cihazların bluetooth veya analog audio giriři üzerinden baęlanması için uygundur.

Baęlı olan cihazlar USB baęlantısı üzerinden Őarj edilebilir. Radyo, saęlam yapısı sayesinde Őantiye kořullarında da kullanılabilir. Bu alet sadece belirttięi gibi ve usulüne uygun olarak kullanılabilir.

**CE UYGUNLUK BEYANI**

Techtronic Industries GmbH Őirketi iřbu suretle M18 PRCDAB+ modeli radyo ekipmanının 2014/53/AB sayılı direktife uygun olduęunu beyan eder. AB uygunluk beyanının tam metnine řu internet adresinden bakılabilir: <http://services.milwaukeeool.eu>

**ŐEBEKE BAęLANTISI**

Aleti sadece tek fazlı alternatif akıma ve tip etiketi üzerinde belirtilen Őebeke gerilimine baęlayın. Yapısı Koruma sınıfı II'ye girdięinden alet koruyucu kontaklı prize de baęlanabilir.

**AKÜ**

**Düşük akü Őarjı göstergesi:** Radyo aküyle çalıştığıında ve akü Őarjı %10 altına düřtüęünde ekranda  sembolü görülür.

**Akü koruması:** Akünün dayanma ömrünü uzatmak için radyo, akü Őarjı düşük olduęunda kapatılmaktadır. Bu durumda radyoyu elektrik Őebekesine baęlayın aküyü Őarj ettiriniz.

Uzun süre kullanım dıřı kalmıř kartuř aküleri kullanmadan önce Őarj edin.

50°C üzerindeki sıcaklıklar kartuř akünün performansını düşürür. Akünün güneř iřığı veya mekân sıcaklığı altında uzun süre ısınmamasına dikkat edin.

Őarj cihazı ve kartuř aküdeki baęlantı kontaklarını temiz tutun.

Akünün ömrünün mükemmel bir şekilde uzun olması için kullandıktan sonra tamamen doldurulması gerekir.

**ÖZELLİKLER**

Deęiřtirilebilir kartuř akü Őarj cihazının yuvasına yerleřtirildikten sonra kartuř akü otomatik olarak Őarj olur (kırmızı IŐIK sürekli yanar).

Çok sıcak veya çok soęuk bir kartuř akü Őarj cihazına yerleřtirilecek olursa (Kırmızı LED yanıp söner), kartuř akü kusursuz Őarj sıcaklığına erişikten sonra Őarj iřlemi otomatik olarak bařlar (0°C...60°C).

Őarj süresi akü sıcaklığına, akünün deęarj durumuna ve akü türüne baęlıdır.

Her iki LED de birlikte yanarsa, ya akü tam olarak yuvasına yerleřmemiřtir ya da akü veya Őarj cihazında bir hata vardır. Güvenlik nedenleriyle hemen Őarj cihazı ile aküyü iřlemeden alın ve yetkili bir Milwaukee Müřteri Servisine kontrol ettirin.

**TUŐLAR**

- Gücü açın - basılı tutun
- Kapat - uzun basın
- Hacim - döner düęmeyi çevirin
- Bas ve tiz - EQ düęmesine basın ve ardından döner düęmeyi çevirin



- Bluetooth, DAB, FM, AM, AUX arasından seçim yapın.



- Menü çağırma - uzun süreli basın
- Menü seçin
- AM veya FM modundaki ön ayarlar arasından seçim yapın



- Bas ve Tiz düęmesine basın ve ardından seviyeyi ayarlamak için kontrol kadranını çevirin



- Gösteri zamanı
- Saati ayarla - basılı tutun



- doğrudan Bluetooth moduna geç



- Bluetooth modunda oynat / duraklat



- AM veya FM modunda istasyonları seçin
- AM veya FM modunda istasyon arama - basılı tutun
- DAB modunda istasyon seçimi (sonraki istasyon)
- Bluetooth modunda atla
- Menü öğeleri arasından seçim yapın



**BLUETOOTH****Pairing (Baęlaşım)**

Bir bluetooth cihazına ilk defa baęlantı kurulması için pairing yapılmak zorundadır.

Bluetooth tuřuna  basınız (2 saniye basınız).

Baęlı bluetooth cihazı yoksa, bluetooth-pairing otomatik olarak bařlar ve ekranda  sembolü yanıp sönmektedir.

Radyo 3 dakika süreyle bir bluetooth cihazının sinyalini arar.

Manuel pairing için bluetooth tuřuna  basınız ve  sembolü yanıp sönene kadar basılı tutunuz.

 sembolü yanıp sönerken bluetooth cihazında "M18 Package Radio" seçiniz.

Bazı cihazalarda Pin olarak "0000" girilmesi gerekmektedir.

Bluetooth cihazı radyoya baęlandıktan sonra ekranda  sembolü görülür.

**Baęlanmak**

Bluetooth tuřuna  basınız.

Radyo baęlı bir bluetooth cihazı bulduktan sonra ekranda  sembol görülür.

Telsiz önceden eşleřtirilmiş bir Bluetooth cihazı bulursa, cihazın adı radyo ekranında gösterilir.

Radyo ile bluetooth cihazı arasındaki baęlantı kaybolduęunda radyo 3 dakika süreyle baęlantıyı tekrar oluřturmaya çalışacaktır.

## Uzaktan kumanda

Bağlı bluetooth cihazlar çal ve duraklat tuşları üzerinden uzaktan kumanda edilebilir. Parçalar arasında geçiş yapmak için ◀ ve ▶ tuşlarını kullanınız.

## LITYUM İYON PİLLERİN TAŞINMASI

Lityum iyon piller tehlikeli madde taşımacılığı hakkındaki yasal hükümler tabidir.

Bu piller, bölgesel, ulusal ve uluslararası yönetmeliklere ve hükümlere uyularak taşınmak zorundadır.

- Tüketiciler bu pilleri herhangi bir özel şart aranmaksızın karayoluyla taşıyabilirler.
- Lityum iyon pillerin nakliye şirketleri tarafından ticari taşımacılığı için tehlikeli madde taşımacılığının hükümleri geçerlidir. Sevk hazırlığı ve taşıma sadece ilgili eğitimi görmüş personel tarafından gerçekleştirilebilir. Bütün süreç uzmanca bir refakatçilik altında gerçekleştirilmek zorundadır.

Pillerin taşınması sırasında aşağıdaki hususlara dikkat edilmesi gerekmektedir:

- Kısa devre oluşmasını önlemek için kontakların korunmuş ve izole edilmiş olmasını sağlayınız.
- Pil paketinin ambalajı içinde kaymamasına dikkat ediniz.
- Hasarlı veya akmış pillerin taşınması yasaktır.

Ayrıca bilgiler için nakliye şirketinize başvurunuz.

## BAKIM

Eğer şebeke bağlantı kablosu hasar görürse, özel aletler gerekli olduğundan, bunun bir Milwaukee müşteri servisi tarafından değiştirilmesi şarttır.

Sadece Milwaukee aksesuarını ve yedek parçalarını kullanın. Değiştirilmesi açıklanmamış olan parçaları bir Milwaukee müşteri servisinde değiştirin (Garanti broşürüne ve müşteri servisi adreslerine dikkat edin).

Gerektiği takdirde aletin dağınık görünüş şeması, alet tipinin ve tip etiketi üzerindeki sayının bildirilmesi koşuluyla müşteri servisinden veya doğrudan Techtronic Industries GmbH, Max-Eyth-Straße 10, 71364 Winnenden, Germany adresinden istenebilir.

## SEMBOLLER

	DİKKAT! UYAR!! TEHLİKE!
	Aletin kendinde bir çalışma yapmadan önce fişi prizden çekin.
	Aletin kendinde bir çalışma yapmadan önce kartuş aküyü çıkarın.
	Lütfen aleti çalıştırmadan önce kullanma kılavuzunu dikkatli biçimde okuyun.
	Koruma sınıfı II olan elektrikli aletler. Elektrik çarpmasına karşı korumanın sadece temel izolasyona bağlı olmayıp, aynı zamanda çift izolasyon veya takviyeli izolasyon gibi ek koruyucu önlemlerin alınmasına bağlı olan elektrikli alet. Bir koruyucu ileten bağlamak için düzeneği bulunmamaktadır.
	Kontakt, toz ve sıçrayan suya karşı koruma
	Bu alet sadece kapalı mekânlarda kullanılmaya uygundur, yağmur altında bırakmayın
	Değiştirilebilir aküleri (kartuş aküleri) ateşe atmayın.
	Hasarlı kartuş aküleri şarj etmeyin, hemen değiştirin.
	Elektrikli cihazların, pillerin/akülerin evsel atıklarla birlikte bertaraf edilmesi yasaktır. Elektrikli cihazlar ve aküler ayrılarak biriktirilmeli ve çevreye zarar vermeden bertaraf edilmeleri için bir atık değerlendirme tesisine götürülmelidir. Yerel makamlara veya satıcınıza geri dönüşüm tesisleri ve atık toplama merkezlerinin yerlerini danışınız.
	Avrupa uyumluluk işareti
	Britanya uyumluluk işareti
	Ukrayna uyumluluk işareti
	Avrasya uyumluluk işareti

## TECHNICKÁ DATA

Napětí .....	220-240 V
Jmenovitý příkon .....	230 W
Napětí výměnného akumulátoru .....	18 V
Hmotnost bez kabelu .....	10,7 kg
Oblast příjmu AM .....	522 - 1620 kHz
Oblast příjmu FM .....	87,5 - 108 MHz
Oblast příjmu DAB+ .....	174,928 - 239,200 MHz
Výstupní napětí nabíječky .....	18 V
Nabíjecí proud rychlonabíjení .....	3,1 A
Výstupní napětí USB .....	5,0 V / 2,1 A
Verze Bluetooth .....	4.2
Frekvenční pásmo (frekvenční pásmo) Bluetooth .....	2.402 - 2.480 GHz
Maximální vysokofrekvenční výkon v přeneseném frekvenčním pásmu (frekvenčních pásmech) .....	-2.19 dBm
Doba nabíjení	
Li-Ion 18 V / 2,0 Ah .....	cca ..... 45 min
Li-Ion 18 V / 4,0 Ah .....	cca ..... 90 min
Li-Ion 18 V / 5,0 Ah .....	cca ..... 110 min
Li-Ion 18 V / 6,0 Ah .....	cca ..... 120 min
Li-Ion 18 V / 9,0 Ah .....	cca ..... 180 min
Li-Ion 18V / 12,0 Ah .....	cca ..... 240 min
Třída ochrany .....	IP 54
Doporučená okolní teplota při práci .....	-18 ..... +50 °C
Doporučené typy akumulátorů .....	M18B .....M18HB

**⚠ UPOZORNĚNÍ! Přečtete si všechny bezpečnostní pokyny a návody.** Zanedbání při dodržování varovných upozornění a pokynů mohou mít za následek úder elektrickým proudem, požár a/nebo těžká poranění. **Všechna varovná upozornění a pokyny do budoucna uschovejte.**

## BEZPEČNOSTNÍ POKYNY K RÁDIU

Přístroj nikdy neotvírejte, nerozebírejte ani jinak do něj nezasahujte.

Přístroj nepoužívejte v blízkosti vody.

Čistěte pouze čistým hadříkem. Některé čisticí prostředky poškozují umělou hmotu krytu či jiné izolační díly. Přístroj udržujte čistý a suchý, chraňte před olejem a tuky.

Opravy přenechte kvalifikovaným pracovníkům.

Přístroj chraňte před zdroji tepla.

Udržujte ventilační otvory stále otevřené a nezakrývejte je předměty jako novinami, ubrusy, záclonami apod.

Nestavte na přístroj otevřený oheň jako např. svíčky.

Přístroj nesmí být vystaven kapající nebo stříkající vodě. Na přístroj se nesmí stavět nádoby s tekutinami, např. vázy.

Nestavte přístroj do uzavřených polic nebo skříní bez dostatečného větrání.

Užije-li se zástrčky k oddělení přístroje od sítě, musí být síťová zástrčka kdykoliv přístupná.

Na přístroj nešlepejte

**Varování!** Abyste zabránili nebezpečí požáru způsobeného zkratem, poraněním nebo poškozením výrobku, nepoňoužte nářadí, výměnnou baterii nebo nabíječku do kapalín a zajistěte, aby do zařízení a akumulátorů nevnikly žádné tekutiny. Korodující nebo vodivé kapaliny, jako je slaná voda, určité chemikálie a bělicí prostředky nebo výrobky, které obsahují bělidlo, mohou způsobit zkrat.

## BEZPEČNOSTNÍ POKYNY K NABÍJEČCE

Použité nevyhazujte do domovního odpadu nebo do ohně. Milwaukee nabízí ekologickou likvidaci starých článků, ptejte se u vašeho obchodníka s nářadím.

Náhradní akumulátor neskladujte s kovovými předměty, nebezpečí zkratu.

Akumulátor Milwaukee M18 systému nabíjejte pouze nabíječkou Milwaukee M18 systému. Nenabíjejte akumulátory jiných systémů.

## NABÍJEČKA RÁDIA

## M18 PRCDAB+

Opatrně! Pokud se akumulátor nepoužívá řádně, hrozí riziko výbuchu. Vždy vyměňujte pouze za akumulátor stejného typu.

Nabíječkou mohou být nabity následující typy akumulátorů :

Typ akumulátoru	Typ buňka	Napětí	Jmen. kapacita	Počet článků
M18B	Li-Ion	18 V	≤ 1,5 Ah	5
M18BX	Li-Ion	18 V	≤ 3,0 Ah	2 x 5
M18B2	Li-Ion	18 V	≤ 2,0 Ah	5
M18B4	Li-Ion	18 V	≤ 4,0 Ah	2 x 5
M18B5	Li-Ion	18 V	≤ 5,0 Ah	2 x 5
M18B6	Li-Ion	18 V	≤ 6,0 Ah	2 x 5
M18B9	Li-Ion	18 V	≤ 9,0 Ah	3 x 5
M18HB3	Li-Ion	18 V	≤ 3,0 Ah	5
M18HB5.5	Li-Ion	18 V	≤ 5,5 Ah	2 x 5
M18HB8	Li-Ion	18 V	≤ 8,0 Ah	2 x 5
M18HB12	Li-Ion	18 V	≤ 12,0 Ah	3 x 5

Nabíječkou nenabíjejte standardní baterie, které nelze nabíjet.

V nabíjecím postu nabíječky neskladujte kovové předměty, nebezpečí zkratu.

## Pozor!

Nebezpečí výbuchu, pokud bude baterie nahrazena nesprávným typem baterie;

- extrémně vysoké nebo nízké teploty, kterým může být baterie vystavena během používání, uskladnění nebo přepravy,
- nižší tlak vzduchu ve větší výšce,
- výměna baterie za nesprávný typ, který může obejít zabezpečení (např. u některých typů lithiových baterií),
- likvidace baterie v ohni nebo v horkých kamnech, příp. mechanické stlačení nebo rozřezání baterie,
- ponechání baterie v prostředí s extrémně vysokými teplotami, které mohou způsobit výbuch nebo únik hořlavých kapalin nebo plynů,
- baterie vystavená extrémně nízkému tlaku vzduchu, který může způsobit výbuch nebo únik hořlavých kapalin nebo plynů.

Náhradní akumulátory ani nabíječku neotvírejte, skladujte je v suchu, chraňte před vlhkem.

Neskladujte spolu s vodivými předměty.

Nenabíjejte poškozené akumulátory, ihned je nahraďte!

Před každým použitím nabíječky překontrolujte přívodní kabel, prodlužovací kabel a zástrčku zda nejsou poškozeny a nebo zestárlé. Poškozené díly nechte opravit odborníky.

Tento přístroj nesmějí obsluhovat nebo čistit osoby se sníženými tělesnými, smyslovými nebo duševními schopnostmi, resp. s nedostatečnými zkušenostmi nebo znalostmi, ledaže by byly poučeny osobou ze zákona zodpovědnou za jejich bezpečnost o bezpečné manipulaci s přístrojem. Výše uvedené osoby vyžadují při používání přístroje dozor. Tento přístroj nepatří do rukou dětem. Proto když se nepoužívá, musí být uložený bezpečně a mimo dosah dětí.

## OBLAST VYUŽITÍ

Nabíječka může nabíjet 18 V akumulátory systému Milwaukee.

Rádio je vhodné pro příjem rozhlasového vysílání a k připojení různých přístrojů přes Bluetooth nebo analogový audio vstup.

Připojené přístroje se dají nabíjet přes USB přípojku.

Přístroj je díky své robustní konstrukci vhodný pro užívání na stavbě.

Toto zařízení lze používat jen pro uvedený účel.

## CE-PROHLÁŠENÍ O SHODĚ

Tímto Techtronic Industries GmbH prohlašuje, že typ rádiového zařízení M18 PRC-DAB+ je v souladu se směrnicí 2014/53/EU. Úplné znění EU prohlášení o shodě je k dispozici na této internetové adrese: <http://services.milwaukeeool.eu>

## PŘIPOJENÍ NA SÍŤ

Připojit pouze do jednofázové střídavé sítě o napětí uvedeném na štítku. Lze připojit i do zásuvky bez ochranného kontaktu neboť spotřebič je třídy II.

## AKUMULÁTORY

### Indikátor nízkého nabití akumulátoru:

Pokud je rádio napájené z akumulátoru a nabití akumulátoru klesne pod 10%, na displeji objeví symbol .

### Ochrana akumulátoru:

Aby se zvýšila životnost akumulátoru, je třeba rádio při příliš nízkém nabití akumulátoru vypnout. V takovém případě je třeba rádio připojit k síti a akumulátor nabít.

Déle nepoužívané akumulátory je nutné před použitím znovu nabít.

Teplota přes 50°C snižuje výkon akumulátoru. Chraňte před dlouhým přehříváním na slunci či u topení.

Kontakty nabíječky a akumulátoru udržujte v čistotě.

Pro optimální životnost je nutné akumulátory po použití plně dobít.

## UPOZORNĚNÍ

Po nasazení akumulátoru do nabíječky je akumulátor automaticky nabíjen (červená kontrolka LED svítí nepřerušovaně).

Je-li do nabíječky nasazen hodně teplý a nebo hodně studený akumulátor (bliká žlutá LED), počne nabíjení až když akumulátor dosáhne správné teploty (0°C...60°C).

Doba nabíjení závisí na teplotě akumulátoru, stavu vybití akumulátoru a typu akumulátoru.

Blikají-li obě LED diody současně, je buď špatně vložený akumulátor a nebo je závada na akumulátoru či na nabíječce. Je nutné z bezpečnostních důvodů odpojit nabíječku ze sítě a nechat obě součásti (nabíječku i akumulátor) přezkoušet v odborném servisu Milwaukee.

## TLAČÍTKA



- Zapnutí - podržte
- Vypnutí - stiskněte a podržte
- Hlasitost - otočte otočným knoflíkem
- Basy a výšky - stiskněte tlačítko EQ a poté otočte otočným voličem



- Vyberte si mezi Bluetooth, DAB, FM, AM, AUX.



- Vyvolejte nabídku - stiskněte a podržte
- Vyberte nabídky
- Vyberte si z předvoleb v režimu AM nebo FM



- Stiskněte tlačítko Bass a Treble a poté otočením ovladače upravte úroveň



- Zobrazit čas
- Nastavit čas - podržte



- přepněte přímo do režimu Bluetooth



- Přehrávání / pozastavení v režimu Bluetooth



- Vyberte stanice v režimu AM nebo FM
- Vyhledávání stanic v režimu AM nebo FM - stiskněte a podržte



- Výběr stanice v režimu DAB (další stanice)
- Přeskočit v režimu Bluetooth
- Vyberte si z položek nabídky

## BLUETOOTH



### Spárování (spojení)

Kvůli prvnímu navázání spojení s Bluetooth přístrojem se musí uskutečnit spárování.

Stiskněte Bluetooth tlačítko  (stisknout na 2 sek.).

Pokud není spojený žádný přístroj s Bluetooth, automaticky se spustí párování Bluetooth a na displeji bliká symbol .

Rádio hledá 3 minuty signál z přístroje Bluetooth.

Kvůli manuálnímu spárování stiskněte Bluetooth tlačítko  a podržte jej tak dlouho, až začne blikat symbol .

Během blikání symbolu  si na Bluetooth přístroji zvolte "M18 Package Radio".

U některých přístrojů je třeba zadat Pin "0000".

Když se Bluetooth přístroj spojí s rádiem, na displeji se zobrazí symbol .

### Spojení



Stiskněte Bluetooth tlačítko .

Když rádio rozpozná připojený Bluetooth přístroj, zobrazí se na displeji symbol .

Když rádio rozpozná připojený Bluetooth přístroj, zobrazí se na displeji rádia název zařízení.

Když se spojení mezi rádiem a Bluetooth přístrojem ztratí, rádio se bude 3 minuty pokoušet opětovně navázat spojení.

### Dálkové ovládání

Připojené Bluetooth přístroje mohou být dálkově ovládané tlačítkem Start a Pause. Na přeskokování mezi písněmi použijte tlačítko  a .

## PŘEPRAVA LITHIUM-IONTOVÝCH BATERIÍ

Lithium-iontové baterie spadají podle zákonných ustanovení pod přepravu nebezpečného nákladu.

Přeprava těchto baterií se musí realizovat s dodržováním lokálních, vnitrostátních a mezinárodních předpisů a ustanovení.

- Spotřebitelé mohou tyto baterie bez problémů přepravovat po komunikacích.
- Komerční přeprava lithium-iontových baterií prostřednictvím přepravních firem podléhá ustanovením o dopravě nebezpečného nákladu. Přípravu k vyexpedování a samotnou přepravu směřují vykonávat jen příslušně vyškolené osoby. Na celý proces se musí odborně dohlížet.

Při přepravě baterií je třeba dodržovat následující:

- Zajistěte, aby kontakty byly chráněné a izolované, aby se zamezilo zkrátům.
- Dávejte pozor na to, aby se svazek baterií v rámci balení nemohl sesmeknout.
- Poškozené a vyteklé baterie se nesmějí přepravovat.

Ohledně dalších informací se obraťte na vaši přepravní firmu.

## ÚDRŽBA

Poškodí-li se přívodní kabel, je nutná oprava v odborném servisu Milwaukee, protože je potřebný speciální klíč.

Používejte výhradně náhradní díly a příslušenství Milwaukee. Díly, jejichž výměna nebyla popsána, nechávejte vyměnit v odborném servisu Milwaukee. (Viz záruční list.)

Při potřebě podrobného rozkresu konstrukce, oslovte informaci o typu a čísle přímo servis a nebo výrobce, Techtronic Industries GmbH, Max-Eyth-Straße 10, 71364 Winnenden, Germany.

## SYMBOLY



POZOR! VAROVÁNÍ! NEBEZPEČÍ!



Před zahájením veškerých prací na stroji vytáhnout síťovou zástrčku ze zásuvky.



Před zahájením veškerých prací na vrtacím šroubováku vyjmout výměnný akumulátor.



Před spuštěním stroje si pečlivě pročtěte návod k používání.



Elektrický přístroj s třídou ochrany II. Elektrický přístroj, u kterého ochrana před zásahem el. proudem závisí nejen na základní izolaci, ale i na tom, že budou použita také doplňková ochranná opatření, jakými jsou dvojité izolace nebo zesílená izolace. Neexistuje žádné zařízení pro připojení ochranného vodiče.



ochrana proti kontaktu, prachu a stříkající vodě



Zařízení lze používat jen ve vnitřních prostorách, nepoužívat v dešti.



Akumulátory nevhazujte do ohně.



Nenabíjejte poškozené akumulátory, ihned je nahraďte!



Elektrická zařízení, baterie/akumulátory se nesmí likvidovat společně s odpadem z domácností. Elektrická zařízení, baterie/akumulátory je třeba sbírat odděleně a odevzdat je v recyklačním podniku na ekologickou likvidaci. Na místních úřadech nebo u vašeho specializovaného prodejce se informujte na recyklační podniky a sběrné dvory.



Značka shody v Evropě



Značka shody v Británii



Značka shody na Ukrajině



Značka shody pro oblast Eurasie



Keď sa Bluetooth prístroj spojí s rádiom, tak sa na displeji zobrazí symbol .

#### Spojenie



Stlačte Bluetooth tlačidlo .

Keď rádio rozpozná pripojený Bluetooth prístroj, zobrazí sa na displeji symbol .

Keď rádio rozpozná pripojený Bluetooth prístroj, je ime naprave prikazano na radijském zaslonu.

Keď sa spojenie medzi rádiom a Bluetooth prístrojom stratí, rádio sa bude 3 minúty pokúšať opätovne nadviazať spojenie.

#### Diaľkové ovládanie

Pripojené Bluetooth prístroje môžu byť diaľkovo ovládané tlačidlom Start a Pause. Na preskakovanie medzi piesňami použite tlačidlo  a .

#### PREPAROVA LÍTIOVO-IÓNOVÝCH BATÉRIÍ

Lítiovo-iónové batérie podľa zákonných ustanovení spadajú pod prepravu nebezpečného nákladu.

Preprava týchto batérií sa musí realizovať s dodržiavaním lokálnych, vnútroštátnych a medzinárodných predpisov a ustanovení.

- Spotrebiteľia môžu tieto batérie bez problémov prepravovať po cestách.
- Komerčná preprava lítiovo-iónových batérií prostredníctvom špeciálnych firiem podlieha ustanoveniam o preprave nebezpečného nákladu. Prípravu k vyexpedovaniu a samotnú prepravu smú vykonávať iba adekvátne vyškolené osoby. Na celý proces sa musí odborné dohliadať.

Pri preprave batérií treba dodržiavať nasledovné:

- Zabezpečiť, aby boli kontakty chránené a izolované, aby sa zamedžilo skratom.
- Dávajte pozor na to, aby sa zvážok batérií v rámci balenia nemožno zošmyknúť.
- Poškodené a vytečené batérie sa nesmú prepravovať.

Kvôli ďalším informáciám sa obráťte na vašu špeciálnu firmu.

#### ÚDRZBA

Ak dôjde k porušeniu sieťovej prípojky, táto porucha musí byť odstránená zákazníckym centrom Milwaukee, pretože opravu je potrebné špeciálne náradie.

Používať len Milwaukee príslušenstvo a náhradné diely. Súčiastky bez návodu na výmenu treba dat vymeniť v jednom z Milwaukee zákaznických centier (viď brožúru Záruka/Adresy zákaznických centier).

Pri udaní typu stroja a čísla nachádzajúceho sa na štítku dá sa v prípade potreby vyžiadať explozívna schéma prístroja od vášho zákaznického centra alebo priamo v Techtronic Industries GmbH, Max-Eyth-Straße 10, 71364 Winnenden, Germany.

#### SYMBOLY



POZOR! NEBEZPEČENSTVO!



Pred každou prácou na stroji vyťahnite zástrčku zo zásuvky.



Pred každou prácou na stroji výmenný akumulátor vyťahnuť.



Pred prvým použitím prístroja si pozorne prečítajte návod na obsluhu.



Elektrický prístroj triedy ochrany II.  
Elektrický prístroj, pri ktorom ochrana pred zásahom el. prúdom závisí nie len od základnej izolácie, ale aj od toho, že budú použité aj doplnkové ochranné opatrenia, akými sú dvojitá izolácia alebo zosilnená izolácia.  
Neexistuje žiadne zariadenie na pripojenie ochranného vodiča.



ochrana proti kontaktu, prachu a striekajúcej vode



Prístroj je určený na použitie v krytých priestoroch, prístroj nevystavujte dažďu.



Použitie akumulátory nehádzať do ohňa.



Poškodený výmenný akumulátor nenabíjať a ihneď ho vymeniť.



Elektrické zariadenia, batérie/akumulátory sa nesmú likvidovať spolu s odpadom z domácností.  
Elektrické zariadenia, batérie/akumulátory treba zbierať oddelene a odovzdať ich v recyklačnom podniku na ekologickú likvidáciu.  
Na miestnych úradoch alebo u vášho špecializovaného predajcu sa spýtajte na recyklačné podniky a zberné dvory.



Značka zhody v Európe



Značka zhody v Británii



Značka zhody na Ukrajine



Značka zhody pre oblasť Eurázie

#### DANE TECHNICZNE

#### ŁADOWARKA DO RADIA

#### M18 PRCDAB+

Napięcie.....	220-240 V
Znamionowa moc wyjściowa.....	230 W
Napięcie baterii akumulatorowej.....	18 V
Ciężar bez kabla.....	10,7 kg
Zakres strojenia AM.....	522 - 1620 kHz
Zakres strojenia FM.....	87,5 - 108 MHz
Zakres strojenia DAB+.....	174,928 - 239,200 MHz
Napięcie wyjściowe ładowarki.....	18 V
Prąd szybkiego ładowania.....	3,1 A
Napięcie wyjściowe USB.....	5,0 V / 2,1 A
Wersja Bluetooth.....	4.2
Pasma (pasma) częstotliwości Bluetooth.....	2.402 - 2.480 GHz
Maksymalna moc wysokiej częstotliwości w przesyłanym paśmie (pasmach) częstotliwości.....	-2.19 dBm
Czas ładowania baterii akumulatorowej	
Li-Ion 18 V / 2,0 Ah.....	ok..... 45 min
Li-Ion 18 V / 4,0 Ah.....	ok..... 90 min
Li-Ion 18 V / 5,0 Ah.....	ok..... 110 min
Li-Ion 18 V / 6,0 Ah.....	ok..... 120 min
Li-Ion 18 V / 9,0 Ah.....	ok..... 180 min
Li-Ion 18V / 12,0 Ah.....	ok..... 240 min
Klasa ochrony.....	IP 54
Zalecana temperatura otoczenia w trakcie pracy.....	-18 ..... +50 °C
Zalecane rodzaje akumulatora.....	M18B .....M18HB

**⚠ OSTRZEŻENIE! Należy przeczytać wszystkie wskazówki dotyczące bezpieczeństwa i instrukcje.** Błędy w przestżeganiu poniższych wskazówek mogą spowodować porażenie prądem, pożar i/lub ciężkie obrażenia ciała.  
**Należy starannie przechowywać wszystkie przepisy i wskazówki bezpieczeństwa dla dalszego zastosowania.**

#### WSKAZÓWKI BEZPIECZEŃSTWA DOTYCZĄCE RADIA

Urządzenia nie wolno rozmontowywać ani wprowadzać do niego jakichkolwiek modyfikacji.

Nie używać urządzenia w pobliżu wody.

Czyścić wyłącznie suchą ściereczką. Niektóre środki czyszczące i rozpuszczalniki oddziałują szkodliwie na tworzywa sztuczne i inne izolowane części. Uchwyty urządzenia powinny być czyste, suche i niezanieczyszczone olejem ani smarem.

Wykonanie wszystkich czynności serwisowych należy zlecić wykwalifikowanemu personelowi serwisowemu.

Nie instalować w pobliżu jakichkolwiek źródeł ciepła.

Zawsze utrzymywać drożność szczeliny wentylacyjnej i nie zakrywać jej przedmiotami takimi jak gazety, obrusy, zasłony itp.

Nie ustawiać żadnych źródeł otwartego ognia, takich jak na przykład świece, na urządzeniu.

Urządzenie nie może być narażone na działanie wody ściekającej kroplami ani wody rozbrzygowej. Na urządzeniu nie wolno stawiać żadnych pojemników z cieczami, takich jak na przykład wazon.

Urządzenia nie wolno ustawiać w zamkniętych regałach lub szafach bez wystarczającego obiegu powietrza wentylacyjnego.

Jeżeli wtyczka sieciowa będzie użyta do odłączania urządzenia od sieci prądowej, to wtyczka sieciowa musi być w każdej chwili łatwo dostępna.

Nie wchodzić na urządzenie

**Ostrzeżenie!** Aby uniknąć niebezpieczeństwa pożaru, obrażeń lub uszkodzeń produktu na skutek zwarcia, nie wolno zanurzać narzędzia, akumulatora wymiennego ani ładowarki w cieczach i należy zatroszczyć się o to, aby do urządzeń i akumulatorów nie dostały się żadne cieczy. Zwarcie spowodować mogą korodujące lub przewodzące cieczy, takie jak woda morską, określone chemikalia i wybielacze lub produkty zawierające wybielacze.

#### WSKAZÓWKI BEZPIECZEŃSTWA DOTYCZĄCE ŁADOWARKI

Zużytych akumulatorów nie wolno wrzucać do ognia ani traktować jako odpadów domowych. Milwaukee oferuje ekologiczną utylizację zużytych akumulatorów.

Nie przechowywać akumulatorów wraz z przedmiotami metalowymi (niebezpieczeństwo zwarcia).

Akumulatory Milwaukee M18 Systemu należy ładować wyłącznie przy pomocy ładowarek Milwaukee M18 Systemu. Nie ładować przy pomocy tych ładowarek akumulatorów innych systemów.

**Ostrożnie!** Stosowanie akumulatora w sposób nieprawidłowy wiąże się z ryzykiem wybuchu. Należy zawsze dokonywać wymiany na ten sam typ akumulatora.

Przy pomocy ładowarki można ładować następujące wkładki akumulatorowe:

Typ akumulatora	Typ komórek baterii	Napięcie	Pojemność	Liczba celek
M18B	Li-Ion	18 V	≤ 1.5 Ah	5
M18BX	Li-Ion	18 V	≤ 3.0 Ah	2 x 5
M18B2	Li-Ion	18 V	≤ 2.0 Ah	5
M18B4	Li-Ion	18 V	≤ 4.0 Ah	2 x 5
M18B5	Li-Ion	18 V	≤ 5.0 Ah	2 x 5
M18B6	Li-Ion	18 V	≤ 6.0 Ah	2 x 5
M18B9	Li-Ion	18 V	≤ 9.0 Ah	3 x 5
M18HB3	Li-Ion	18 V	≤ 3.0 Ah	5
M18HB5.5	Li-Ion	18 V	≤ 5.5 Ah	2 x 5
M18HB8	Li-Ion	18 V	≤ 8.0 Ah	2 x 5
M18HB12	Li-Ion	18 V	≤ 12.0 Ah	3 x 5

Przy pomocy ładowarki nie ładować baterii jednorazowych.

Do ładowarki nie wolno wkładać żadnych przedmiotów metalowych (niebezpieczeństwo zwarcia).

#### Ostrożnie!

Ryzyko wybuchu w przypadku wymiany akumulatora na akumulator niewłaściwego typu;

- skrajnie wysoka lub niska temperatura, na którą akumulator może być narażony podczas użytkowania, przechowywania lub transportu,
- niskie ciśnienie powietrza na dużej wysokości,
- wymiana akumulatora na akumulator niewłaściwego typu, który może ominąć zabezpieczenie (np. niektóre typy baterii litowych),
- utylizacja akumulatora w ogniu lub w gorącym piecu, bądź mechaniczne zgniecenie lub przecięcie akumulatora,
- pozostawienie akumulatora w środowisku o skrajnie wysokiej temperaturze, który może spowodować wybuch lub wyciek palnych cieczy lub gazów,
- akumulator, który jest narażony na skrajnie niskie ciśnienie powietrza, które może spowodować wybuch lub wyciek łatwopalnych cieczy lub gazów.

Nie otwierać wkładek akumulatorowych i ładowarek. Przechowywać w suchych pomieszczeniach. Chronić przed wilgocią.

Nie dotykać urządzenia przy pomocy przedmiotów przewodzących prąd.

Nie wolno ładować uszkodzonych wkładek akumulatorowych. Uszkodzone wkładki należy niezwłocznie wymienić.

Przed każdym użyciem należy sprawdzić, czy nie występują oznaki uszkodzeń lub zmęczenia materiału na elektronarzędziu, kablu i wtyczce. Naprawę uszkodzonych części zlecać upoważnionym Przedstawicielom Serwisu.

Urządzenie to nie może być obsługiwane ani też czyszczone przez osoby, które posiadają ograniczenie fizyczne, sensoryczne lub umysłowe zdolności wzgl. nie dysponują dostatecznym doświadczeniem, chyba że zostały one poinstruowane przez osobę prawnie odpowiedzialną za bezpieczeństwo w zakresie bezpiecznego obchodzenia się z urządzeniem. Wyżej wymienione osoby należy nadzorować podczas użytkowania urządzenia. Urządzenie to nie może dostać się do rąk dzieci. Dlatego też, gdy nie jest ono używane, należy je bezpiecznie przechowywać w miejscu niedostępnym dla dzieci.

## WARUNKI UŻYTKOWANIA

Ładowarka może ładować akumulatory systemu Milwaukee 18 V.

Radio przeznaczone jest do odbioru programów radiowych i do podłączenia do różnych urządzeń poprzez Bluetooth lub poprzez analogowe wejście 'Audio'.

Podłączone urządzenia mogą być ładowane poprzez łącze USB.

Radio to przystosowane jest do pracy w surowych warunkach środowiskowych, a także jest ono odporne na upadki.

Produkt można użytkować wyłącznie zgodnie z jego normalnym przeznaczeniem.

## DEKLARACJA ZGODNOŚCI CE

Techtronic Industries GmbH niniejszym oświadcza, że typ urządzenia radiowego M18 PRC-DAB+ jest zgodny z dyrektywą 2014/53/UE. Pełny tekst deklaracji zgodności UE jest dostępny pod następującym adresem internetowym: <http://services.milwaukeeool.eu>

## PODŁĄCZENIE DO SIECI

Podłączać tylko do źródła zasilania prądem zmiennym jednofazowym i wyłącznie o napięciu podanym na tabliczce znamionowej. Możliwe jest również podłączenie do gniazdka bez uziemienia, ponieważ konstrukcja odpowiada II klasie bezpieczeństwa.

## BATERIE AKUMULATOROWE

**Wskaźnik rozładowania akumulatora:**

Jeśli radio pracuje na zasilaniu akumulatorowym a naładowanie akumulatora spadnie poniżej 10%, to na wyświetlaczu pojawi się symbol .

**Ochrona akumulatora:**

Aby wydłużyć okres żywotności akumulatora, radio zostaje wyłączane przy małym naładowaniu akumulatora. W tym przypadku radio należy podłączyć do sieci zasilającej i naładować akumulator.

Akumulatory, które nie były przez dłuższy czas użytkowane, należy przed użyciem naładować.

W temperaturze powyżej 50°C następuje spadek osiągów wkładki akumulatorowej. Unikać długotrwałego wystawienia na oddziaływanie ciepła lub promieni słonecznych (niebezpieczeństwo przegrzania).

Styki ładowarek i wkładek akumulatorowych należy utrzymywać w czystości

Dla zapewnienia optymalnej żywotności akumulatory po użyciu należy naładować do pełnej pojemności.

## WŁAŚCIWOŚCI

Po założeniu baterii do gniazda ładowarki proces ładowania baterii rozpoczyna się automatycznie (czerwona LED pali się światłem ciągłym)

W przypadku włożenia gorącej lub zimnej baterii akumulatorowej do ładowarki (żółta lampka) ładowanie rozpocznie się automatycznie po osiągnięciu przez baterię akumulatorową właściwej temperatury ładowania (0°C...60°C).

Czas ładowania zależy od temperatury akumulatora, stopnia rozładowania akumulatora i rodzaju akumulatora.

Obie kontrolki LED świecą jednocześnie, albo akumulator nie jest całkowicie wsunięty albo zaistniała usterka akumulatora lub ładowarki. Ze względów bezpieczeństwa należy natychmiast wstrzymać korzystanie z ładowarek i akumulatora i sprawdzić w biurze Obsługi Klienta Milwaukee.

## PRZYCISKI



- Włączanie - przytrzymaj
- Wyłączenie - naciśnij i przytrzymaj
- Głośność - obrócić pokrętko
- Tony niskie i wysokie - naciśnij przycisk EQ, a następnie obróć przełącznik obrotowy



- Wybierz między Bluetooth, DAB, FM, AM, AUX.



- Wywołanie menu - naciśnij i przytrzymaj
- Wybierz menu
- Wybierz spośród zaprogramowanych ustawień w trybie AM lub FM



- Naciśnij przycisk Bass and Treble, a następnie obróć pokrętko, aby wyregulować poziom



- Czas na przedstawienie
- Ustaw czas - przytrzymaj



- przełączyć się bezpośrednio w tryb Bluetooth



- Odtwórz / wstrzymaj w trybie Bluetooth



- Wybierz stację w trybie AM lub FM
- Wyszukiwanie stacji w trybie AM lub FM - naciśnij i przytrzymaj
- Wybór stacji w trybie DAB (następna stacja)
- Pomiń w trybie Bluetooth
- Wybierz jedną z pozycji menu

## BLUETOOTH



### Parowanie (łączenie)

Celem połączenia po raz pierwszy z urządzeniem Bluetooth należy dokonać parowania.

Nacisnąć przycisk Bluetooth  (wcisnąć na 2 sekundy).

Jeśli nie jest połączone żadne urządzenie Bluetooth, parowanie uruchamiane jest automatycznie i na wyświetlaczu zaczyna migać symbol .

Radio szuka przez 3 minuty sygnału z urządzenia Bluetooth.

Celem dokonania ręcznego parowania Bluetooth należy nacisnąć przycisk  i przytrzymać dopóki nie zacznie migać symbol .

Przy migającym symbolu  na urządzeniu Bluetooth należy wybrać "M18 Package Radio".

W niektórych urządzeniach konieczne jest wprowadzenie kodu "0000".

Po połączeniu urządzenia Bluetooth z radiem, na wyświetlaczu wyświetlany jest symbol .

## Łączenie



Nacisnąć przycisk Bluetooth .

W przypadku gdy radio rozpozna połączone urządzenie Bluetooth, na wyświetlaczu wyświetlony zostanie symbol .

W przypadku gdy radio rozpozna połączone urządzenie Bluetooth, na jego wyświetlaczu pojawi się nazwa tego urządzenia.

Gdy połączenie pomiędzy radiem i urządzeniem Bluetooth zostanie przerwane, radio będzie próbować przez 3 minuty nawiązać z powrotem połączenie.

### Sterowanie zdalne

Podłączone urządzenia Bluetooth mogą być sterowane za pomocą przycisku start i przycisku przerwy. Aby móc przełączać pomiędzy poszczególnymi utworami należy korzystać z przycisków  oraz .

## TRANSPORT AKUMULATORÓW LITOWO-JONOWYCH

Akumulatory litowo-jonowe podlegają ustawowym przepisom dotyczącym transportu towarów niebezpiecznych.

Transport tych akumulatorów winien odbywać się przy przestrzeganiu lokalnych, krajowych i międzynarodowych rozporządzeń i przepisów.

- Odbiorcom nie wolno transportować tych akumulatorów po drogach od tak po prostu.
- Komercyjny transport akumulatorów litowo-jonowych przez przedsiębiorstwa spedycyjne podlega przepisom dotyczącym transportu towarów niebezpiecznych. Przygotowania do wysyłki oraz transport mogą być wykonywane wyłącznie przez odpowiednio przeszkolone osoby. Cały proces winien odbywać się pod fachowym nadzorem.

W czasie transportu akumulatorów należy przestrzegać następujących punktów:

- Celem uniknięcia zwarcia należy upewnić się, że zestyki są zabezpieczone i zaizolowane.
- Zwracać uwagę na to, aby zespół akumulatorów nie mógł się przemieszczać we wnętrzu opakowania.
- Nie wolno transportować akumulatorów uszkodzonych lub z wyciekającym z elektrolitem.

Odnośnie dalszych wskazówek należy zwrócić się do swojego przedsiębiorstwa spedycyjnego.

## UTRZYMANIE I KONSERWACJA

W przypadku uszkodzenia sznura połączeniowego, wymiany może dokonać wyłącznie warsztat naprawy wyznaczony przez producenta. Żwiązane jest to z koniecznością użycia narzędzi specjalistycznych.

Należy stosować wyłącznie wyposażenie dodatkowe i części zamienne Milwaukee. W przypadku konieczności wymiany części, dla których nie podano opisu, należy skontaktować się z przedstawicielami serwisu Milwaukee (patrz lista punktów obsługi gwarancyjnej/serwisowej).

Na życzenie można otrzymać rysunek widoku zespołu rozebranego. Przy zamawianiu należy podać numer oraz typ elektronarzędzia umieszczony na tabliczce znamionowej. Zamówienia można dokonać albo u lokalnych przedstawicieli serwisu, albo bezpośrednio w Techtronic Industries GmbH, Max-Eyth-Straße 10, 71364 Winnenden, Germany.

## SYMBOLE



**UWAGA! OSTRZEŻENIE NIEBEZPIECZEŃSTWO!**



Przed przystąpieniem do jakichkolwiek prac związanych z elektronarzędziem należy wyjąć wtyczkę z gniazdka.



Przed przystąpieniem do jakichkolwiek prac na elektronarzędziu należy wyjąć wkładkę akumulatorową.



Przed uruchomieniem elektronarzędzia zapoznać się uważnie z treścią instrukcji.



Elektronarzędzie klasy ochrony II. Elektronarzędzie, w którym zabezpieczenie przed porażeniem prądowym zależy nie tylko od izolacji podstawowej, lecz również od tego, czy zostały zastosowane dodatkowe środki ochrony, takie jak: izolacja podwójna lub izolacja wzmacniona. Nie ma żadnego urządzenia do podłączenia przewodu ochronnego.



Pełna ochrona przed dotykiem, wnikaniem kurzu i wodą rozpryskową



Urządzenie można stosować tylko w pomieszczeniach zamkniętych. Nie wystawiać na deszcz.



Zużytych akumulatorów nie wrzucać do ognia.



Nie wolno ładować uszkodzonych wkładek akumulatorowych. Uszkodzone wkładki należy niezwłocznie wymienić.



Urządzenia elektryczne, baterie/akumulatory nie mogą być usuwane razem z odpadami pochodzącymi z gospodarstw domowych. Urządzenia elektryczne i akumulatory należy gromadzić oddzielnie i w celu usuwania ich do odpadów zgodnie z wymaganiami środowiska naturalnego oddawać do przedsiębiorstwa utylizacyjnego. Proszę zasięgnąć informacji o centrach recyklingowych i punktach zbiorczych u władz lokalnych lub u wyspecjalizowanego dostawcy.



Europejski Certyfikat Zgodności



Brytyjski Certyfikat Zgodności



Ukraiński Certyfikat Zgodności



Euroazjatycki Certyfikat Zgodności

**MŰSZAKI ADATOK RÁDIÓ TÖLTŐKÉSZÜLÉK M18 PRCDAB+**

Feszültség .....	220-240 V
Névleges teljesítményfelvétel.....	230 W
Akkumulátor feszültség .....	18 V
Súly hálózati kábel nélkül .....	10,7 kg
Hullámsáv AM.....	522 - 1620 kHz
Hullámsáv FM.....	87,5 - 108 MHz
Hullámsáv DAB+ .....	174,928 - 239,200 MHz
Kimeneti feszültség töltő .....	18 V
Töltőáram gyorsöltésnél .....	3,1 A
Bluetooth-verzió.....	5,0 V / 2,1 A
USB kimeneti feszültség.....	4,2
Bluetooth-frekvenciasáv (frekvenciasávok) .....	2.402 - 2.480 GHz
Maximális nagyfrekvenciájú teljesítmény az átvitt frekvenciasávban (frekvenciasávok) .....	-2.19 dBm
Töltési idő	
Li-Ion 18 V / 2,0 Ah .....	kb..... 45 min
Li-Ion 18 V / 4,0 Ah .....	kb..... 90 min
Li-Ion 18 V / 5,0 Ah .....	kb..... 110 min
Li-Ion 18 V / 6,0 Ah .....	kb..... 120 min
Li-Ion 18 V / 9,0 Ah.....	kb..... 180 min
Li-Ion 18V / 12,0 Ah.....	kb..... 240 min
Védettségi osztály .....	IP 54
Ajánlott környezeti hőmérséklet munkavégzésnél.....	-18 ..... +50 °C
Ajánlott akkútípusok .....	M18B .....M18HB

**▲ FIGYELMEZTETÉS! Olvasson el minden biztonsági útmutatót és utasítást.** A következőkben leírt előírások betartásának elmulasztása áramütésekhez, tűzhöz és/vagy súlyos testi sérülésekhez vezethet.  
**Kérjük a későbbi használatra gondosan őrizze meg ezeket az előírásokat.**

**A RÁDIÓRA VONATKOZÓ BIZTONSÁGI ÚTMUTATÁSOK**

Soha ne szerelje, vagy módosítsa a készüléket.

Ne használja a készüléket víz mellett

Száras ruhával tisztítsa. Néhány tisztítószer árthat a műanyagoknak és más szigetelt résznek. Tartsa a készülék fogantyúját tisztán, olaj- és zsírtmentesen.

Bizsa a szervizelést felkészült szervizszakemberekre.

Ne használja hő közelében.

A szellőzőréseket mindig szabadon kell tartani, és nem szabad tárgyakkal, pl. újsággal, asztalterítővel, függőnnyel, stb. lefedni.

Tilos nyílt lángot, pl. gyertyákat a készülékre állítani.

A készüléket nem szabad csepp- vagy freccsenő víznek kitenni. A készülékre nem szabad folyadékokat tartalmazó edényeket, pl. vázakat állítani.

A készüléket nem szabad elegendő szellőzés nélküli zárt polcokra vagy szekrényekbe állítani.

Ha a csatlakozó dugaszt a készülék áramhálózatról történő leválasztására használják, a csatlakozó dugasznak bármikor könnyen hozzáférhetőnek kell lennie.

A készülékre lépni tilos.

**Figyelmeztetés!** A rövidzárlat általi tűz, sérülések vagy termékkárosodások veszélye elkerülésére ne merítse a szerszámot, a cserélhető akkut vagy a töltőkészüléket folyadékokba, és gondoskodjon arról, hogy ne hatoljanak folyadékok a készülékekbe és az akkukba. A korrozív hatású vagy vezetőképes folyadékok, mint pl. a sós víz, bizonyos vegyi anyagok, fehérítők vagy fehérítő tartalmú termékek, rövidzárlatot okozhatnak.

**A TÖLTŐKÉSZÜLÉKRE VONATKOZÓ BIZTONSÁGI ÚTMUTATÁSOK**

A használt akkumulátort ne dobja tűzbe vagy a háztartási szemétkébe. Tájközödjön a szakszerű megsemmisítés helyi lehetőségeiről.

Az akkumulátort ne tárolja együtt fém tárgyakkal. (Rövidzárlat veszélye).

Az Milwaukee M18 elnevezésű rendszerhez tartozó akkumulátorokat kizárólag a rendszerhez tartozó töltővel töltsse fel. Ne használjon más rendszerbe tartozó töltőt.

Vigyázat! Robbanásveszély. Áll fenn, ha az akkut nem szabályosan helyezik be. Mindig ugyanolyan típusú akkumulátorra kell cserélni.

A töltővel a következő típusú akkuk tölthetők:

Akkumulátor típusa	Akkumulátor sejtípus	Feszültség	Névleges kapacitás	Cellák száma
M18B	Li-Ion	18 V	≤ 1.5 Ah	5
M18BX	Li-Ion	18 V	≤ 3.0 Ah	2 x 5
M18B2	Li-Ion	18 V	≤ 2.0 Ah	5
M18B4	Li-Ion	18 V	≤ 4.0 Ah	2 x 5
M18B5	Li-Ion	18 V	≤ 5.0 Ah	2 x 5
M18B6	Li-Ion	18 V	≤ 6.0 Ah	2 x 5
M18B9	Li-Ion	18 V	≤ 9.0 Ah	3 x 5
M18HB3	Li-Ion	18 V	≤ 3.0 Ah	5
M18HB5.5	Li-Ion	18 V	≤ 5.5 Ah	2 x 5
M18HB8	Li-Ion	18 V	≤ 8.0 Ah	2 x 5
M18HB12	Li-Ion	18 V	≤ 12.0 Ah	3 x 5

A töltővel kizárólag utántöltésre alkalmas akkumulátort szabad tölteni.

Ügyeljen arra, hogy a töltő aknájába ne kerüljön semmilyen fém tárgy, mert ez rövidzárlatot okozhat.

**Vigyázat!**

Robbanásveszély, ha az akkut nem megfelelő típusúra cserélik;

- rendkívül magas vagy alacsony hőmérsékletek, melyeknek az akku a használat, a tárolás vagy a szállítás közben ki lehet téve,
- alacsony légnyomás vagy magasságban,
- egy akku nem megfelelő típusúra cserélése, mely meg tud kerülni egy biztosítékot (pl. néhány lítiumelem-típus),
- az akku ártalmatlanítása tűzben vagy forró kályhában, vagy az akku mechanikus összenyomása vagy szétválgása,
- az akku rendkívül magas hőmérsékletű helyen hagyása, ami robbanáshoz vagy éghető folyadékok vagy gázok szivárgásához vezethet,
- olyan akku, mely rendkívül alacsony légnyomásnak van kitéve, ami robbanáshoz vagy éghető folyadékok vagy gázok szivárgásához vezethet.

Az akkumulátort, töltőt nem szabad megbontani és kizárólag száraz helyen szabad tárolni. Nedvességtől óvni kell.

Ezért nem szabad áramot vezető tárggyal a készülékbe nyúlni.

Sérült akkumulátort nem szabad tölteni, hanem ki kell cserélni.

Használat előtt a készüléket, hálózati csatlakozó- és hosszabbítókat, valamint a csatlakozódugót sérülés és esetleges elhasználódás szempontjából felül kell vizsgálni és szükség esetén szakemberrel meg kell javíttatni.

A készüléket nem kezelhetik vagy tisztíthatják csökkent testi, érzékszervi vagy szellemi képességű, ill. hiányos tapasztalatokkal vagy ismertekkel rendelkező személyek, kivéve, ha egy törvényileg a biztonságukért felelős személy eligazításban részesítette őket a készülék biztonságos használatáról. A fentvezetett személyeket felügyelni kell a készülék használatáról. A készülék nem gyermekek kezébe való. Ezért ha nem használják, akkor biztonságosan, gyermekek elől elzárva kell tárolni.

**RENDELTESSZERŰ HASZNÁLAT**

A töltőkészülék Milwaukee Milwaukee M18 System-os akkumulátorokat tud tölteni.

A rádió rádióvételre, valamint különböző készülékek Bluetooth kapcsolaton vagy analóg audio bemeneten keresztüli csatlakoztatására alkalmas.

Az USB csatlakozón keresztül tölthetők a csatlakoztatott készülékek.

A rádió ellenáll a nehéz munkakörülmények hatásainak és a véletlen leejtésnek.

A készüléket kizárólag az alábbiakban leírtaknak megfelelően szabad használni.

**CE-AZONOSSÁGI NYILATKOZAT**

Techtronic Industries GmbH igazolja, hogy a M18 PRCDAB+ típusú rádióberendezés megfelel a 2014/53/EU irányelvnek. Az EU-megfelelőségi nyilatkozat teljes szövege elérhető a következő internetes címen: <http://services.milwaukeetool.eu>

**HÁLÓZATI CSATLAKOZTATÁS**

A készüléket csak egyfázisú váltóáramra és a teljesítménytáblán megadott hálózati feszültségre csatlakoztassa. A csatlakoztatás védőérintkező nélküli dugaszolóaljzatokra is lehetséges, mivel a készülék felépítése II. védettségi osztályú.

**AKKUK**

**Csekély akkufeszültség kijelzése:**

Ha a rádió akkumulátorról üzemel, és az akkufeszültség 10% alá csökken, akkor a kijelzőn megjelenik a  szimbólum.

**Akkuvédelem:**

Az akkumulátor élettartamának növeléséhez a rádió alacsony akkufeszültségnél lekapcsolódik. Ebben az esetben csatlakoztassa a rádiót az áramhálózatra, és töltsse az akkumulátort.

A hosszabb ideig üzemben kívül lévő akkumulátort használat előtt ismételtel fel kell tölteni.

50°C feletti hőmérsékletnél csökkenhet az akkumulátor teljesítménye. Kerülni kell a túlzottan meleg helyen vagy napon történő hosszabb idejű tárolást.

A töltő és az akkumulátor csatlakozóit mindig tisztán kell tartani.

Az optimális élettartam érdekében használat után az akkukat teljesen fel kell tölteni.

**JELLEGZETESSÉGEK**

Miután az akkumulátort behelyezte a töltő nyílásba, az akkumulátor automatikusan feltöltődik. (a piros LED folyamatosan világít)

Ha egy meleg, vagy hideg akkumulátort helyez a töltőre (sárga lámpa), a töltés automatikusan elkezdődik, miután az akkumulátor elérte a megfelelő töltési hőmérsékletet (0°C...60°C).

A töltési idő függ az akkumulátor hőmérsékletétől, az akku merültségi állapotától és az akkutípustól.

Ha mindkét LED egyidejűleg villog, vagy az akkumulátor nincs teljesen feltöltve, vagy meghibásodott az akkumulátor ill. a töltőkészülék. Adott esetben biztonsági okokból azonnal helyezzük üzemben kívül a töltőkészüléket és az akkumulátort, és ellenőriztessük őket egy Milwaukee vevőszolgálatnál.

**NYOMÓGOMBOK**

- 
  - Bekapcsolás - tartsa lenyomva
  - Kikapcsolás - tartsa nyomva
  - Hangerő - forgassa el a forgatógombot
  - Basszus és magas hangmagasság - nyomja meg az EQ gombot, majd forgassa el a forgatógombot
- 
  - Válasszon a Bluetooth, DAB, FM, AM, AUX közül.
- 
  - Menü hívása - nyomja meg és tartsa lenyomva
  - Válassza ki a menüket
  - AM vagy FM módban válasszon az előre beállított értékek közül
- 
  - Nyomja meg a Basszus és a Magas gombot, majd forgassa el a tárcsát a szint beállításához
- 
  - Idő megjelenítése
  - Idő beállítása - tartsa lenyomva
- 
  - kapcsoljon közvetlenül Bluetooth módba
- 
  - Lejátszás / szüneteltetés bluetooth módban
- 
  - Válassza ki az állomásokat AM vagy FM módban
  - Állomás keresés AM vagy FM módban - tartsa nyomva
  - Állomásválasztás DAB módban (következő állomás)
  - Ugrás bluetooth módban
  - Válasszon a menüpontok közül

**BLUETOOTH**



**Pairing (társítás)**

Bluetooth-készülékkel történő első kapcsolódáshoz társítást kell végezni.

Nyomja meg a  Bluetooth gombot (2 mp-ig nyomni).

Ha nincs csatlakoztatva Bluetooth készülék, akkor a Bluetooth-társítás automatikusan elindul, és a kijelzőn villog a  szimbólum.

A rádió 3 percig keresi egy másik Bluetooth készülék jelét.

Manuális társításhoz nyomja le és tartsa nyomva a  gombot addig, amíg villog, a  szimbólum.

Amíg villog a  szimbólum, válassza ki a Bluetooth készüléket a "M18 Package Radio" lehetőséget.



Nemény készüléknél be kell írni a "0000" kódot.

Miután a Bluetooth készülék kapcsolódott a rádióhoz, a kijelzőn megjelenik a ✂ szimbólum.

### Kapcsolódás

Nyomja meg a ✂ Bluetooth gombot.

Ha a rádió társított Bluetooth készüléket észlel, a kijelzőn megjelenik a ✂ szimbólum.

Ha a rádió társított Bluetooth készüléket észlel, a készülék neve megjelenik a rádió kijelzőjén.

Ha megszakad a kapcsolat a rádió és a Bluetooth készülék között, akkor a rádió 3 percig megkísérli a kapcsolat helyreállítását.

### Távvezérlés

A kapcsolódott Bluetooth készülékek távvezérelhetők a Start és Szünet gombbal. A zeneszámok közötti váltáshoz a ◀ és ▶ gombot kell használni.

### LÍTIUM-ION AKKUK SZÁLLÍTÁSA

A lítium-ion akkuk a veszélyes áruk szállítására vonatkozó törvényi rendelkezések hatálya alá tartoznak.

Az ilyen akkuk szállításának a helyi, országos és nemzetközi előírások és rendelkezések betartása mellett kell történnie.

- A fogyasztók minden további nélkül szállíthatják az ilyen akkukat közúton.
- A lítium-ion akkuk szállítmányozási vállalatok általi kereskedelmi célú szállítására a veszélyes áruk szállítására vonatkozó rendelkezések érvényesek. A kiszállítás előkészítését és a szállítást kizárólag megfelelő képzettségű személyek végezhetik. A teljes folyamatnak szakmai felügyelet alatt kell történnie.

A következő pontokat kell figyelembe venni akkuk szállításakor:

- Biztosítsa, hogy a rövidzárlatok elkerülése érdekében az érintkezők védve és szigetelve legyenek.
- Ügyeljen arra, hogy az akkucsomag ne tudjon elcsúszni a csomagoláson belül.
- Tilos sérült vagy kifolyt akkukat szállítani.

További útmutatásokért forduljon szállítmányozási vállalatához.

### KARBANTARTÁS

A sérült hálózati csatlakozókábelt az illetékes Milwaukee szervizzel kell kicseréltetni, miután a cseréhez speciális szerszám szükséges.

Javításhoz, karbantartáshoz kizárólag Milwaukee alkatrészeket és tartozékokat szabad használni. A készülék azon részeinek cseréjét, amit a kezelési útmutató nem engedélyez, kizárólag a javításra feljogosított márkaszervíz végezheti. (Lásd a szervizlistát)

Szükség esetén a készülékek robbantott ábráját - a készülék típusa és azonosító száma alapján a területileg illetékes Milwaukee márkaszerviztől vagy közvetlenül a gyártótól (Techtronic Industries GmbH, Max-Eyth-Straße 10, 71364 Winnenden, Germany) lehet kérni.

### SZIMBÓLUMOK



FIGYELEM! FIGYELMEZTETÉS! VESZÉLY!



Bármilyen jellegű karbantartás vagy javítás előtt a készüléket áramtalanítani kell.



Karbantartás, javítás, tisztítás, stb. előtt az akkumulátort ki kell venni a készülékből.



Kérjük alaposan olvassa el a tájékoztatót mielőtt a gépet használja.



II. védelmi osztályú elektromos szerszám. Olyan elektromos szerszám, amelynél az elektromos áramütés elleni védelem nem csak az alapszigeteléstől függ, hanem amelyben kiegészítő védőintézkedéseket, mint pl. kettős szigetelés vagy megerősített szigetelés, alkalmaznak.

Nincs lehetőség védőérintkezés csatlakoztatására.



Védelem érintkezés, por és fröccsenő víz ellen



A készülék kizárólag zárt térben történő használatra alkalmas és semmiképpen sem szabad esőnek kiténni.



A csereakkut tilos tűzbe dobni!



Sérült akkumulátort nem szabad tölteni, hanem ki kell cserélni.



Az elektromos eszközöket, elemeket/akkukat nem szabad a háztartási hulladékkal együtt ártalmatlanítani. Az elektromos eszközöket és akkukat szelektíven kell gyűjteni, és azokat környezetbarát ártalmatlanítás céljából hulladékhasznosító üzemben kell leadni.

A helyi hatóságoknál vagy szakkereskedőjénél tájékozódjon a hulladékudvarokról és gyűjtőhelyekről.



Európai megfelelőségi jelölés



Egyesült királyságbeli megfelelőségi jelölés



Ukrán megfelelőségi jelölés



Eurázsiai megfelelőségi jelölés

### TEHNIČNI PODATKI

### PONILNI APARAT ZA RADIO

### M18 PRCDAB+

Napetost	.....	220-240 V
Nazivna sprejemna moč	.....	230 W
Napetost izmenljivega akumulatorja	.....	18 V
Teža brez omrežnega kabla	.....	10,7 kg
Sprejemno področjeAM	.....	522 - 1620 kHz
Sprejemno področjeFM	.....	87,5 - 108 MHz
Sprejemno področjeDAB+	.....	174,928 - 239,200 MHz
Izhodna napetost polnilnik	.....	18 V
Polnilni tok pri hitrem polnjenju	.....	3,1 A
Bluetooth-verzija	.....	5,0 V / 2,1 A
USB izhodna napetost	.....	4,2
Bluetooth-Frekvenčni pas (Frekvenčni pasovi)	.....	2.402 - 2.480 GHz
Maksimalna visokofrekvenčna moč v prenesenem frekvenčnem pasu (Frekvenčnih pasovih)	.....	-2.19 dBm
Čas polnjenja		
Li-Ion 18 V / 2,0 Ah	.....ca	45 min
Li-Ion 18 V / 4,0 Ah	.....ca	90 min
Li-Ion 18 V / 5,0 Ah	.....ca	110 min
Li-Ion 18 V / 6,0 Ah	.....ca	120 min
Li-Ion 18 V / 9,0 Ah	.....ca	180 min
Li-Ion 18V / 12,0 Ah	.....ca	240 min
Zaščitni razred	.....	IP 54
Priporočena temperatura okolice pri delu	.....	-18 ..... +50 °C
Priporočene vrste akumulatorskih baterij	.....	M18B .....M18HB

**⚠ OPOZORILO! Preberite vsa varnostna opozorila in navodila.** Napake zaradi neupoštevanja spodaj navedenih opozoril in napotil lahko povzročijo električni udar, požar in/ali težke telesne poškodbe.  
**Vsa opozorila in napotila shranite, ker jih boste v prihodnje še potrebovali.**

### VARNOSTNA OPOZORILO ZA RADIO

Aparata nikoli ne odpirajte, razstavljajte ali na kakršen koli način spreminjajte.

Tega aparata ne uporabljajte v bližini vode.

Čistite samo s suho krpo. Marsikatera čistilna sredstva poškodujejo umetno maso ali druge izolirane dele. Skrbite, da bo aparat čist, brez olja in masti.

Poskrbite, da popravilo opravi samo kvalificirano strokovno osebje.

Aparata ne postavljajte v bližino ogrevalnih virov.

Prezračevalne odprtine ohranjajte zmeraj v prehodnem stanju in jih ne prekrivajte s predmeti kot so časopisi, namizni prtji, zavese itd.

Na napravo ne postavljajte nobenega prostega plamena, kot npr. sveče.

Naprave ne smemo izpostavljati kapljanju ali pršenju vode. Na napravo ni dovoljeno postavljati posod s tekočinami, kot npr. vaze.

Naprave ne postavljajte v zaprte regale ali omare brez zadostnega zračenja.

Kadar se za prekinitve naprave od električnega omrežja uporablja električni vtikač, mora le ta biti v vsakem trenutku zlahka dostopen.

Ne stopajte na napravo

**Opozorilo!** V izogib, s kratkim stikom povzročene nevarnosti požara, poškodb ali okvar na proizvodu, orodja, izmenljivega akumulatorja ali polnilne naprave ne potaplajte v tekočine in poskrbite, da ne bo prihajalo do vdora tekočin v naprave in akumulatorje. Korozivne ali prevodne tekočine, kot so slana voda, določene kemikalije in belila ali proizvodi, ki le ta vsebujejo, lahko povzročijo kratek stik.

### VARNOSTNA OPOZORILO ZA POLNILNI APARAT

Izrabljenih izmenljivih akumulatorjev ne mečite v ogenj ali v gospodinjске odpadke. Milwaukee nudi okolju prijazno odlaganje starih izmenljivih akumulatorjev; prosimo povprašajte vašega strokovnega trgovca.

Izmenljivih akumulatorjev ne hranite skupaj s kovinskimi predmeti (nevarnost kratkega stika).

Izmenljive akumulatorje Milwaukee M18 sistema polnite samo s polnilnimi aparati Milwaukee M18 sistema. Ne polnite nobenih akumulatorjev iz drugih sistemov.

Previdno! V kolikor akumulator ni pravilno vstavljen, obstaja nevarnost eksplozije. Zmeraj nadomeščati za akumulatorjem enakega tipa.

S polnilnim aparatom lahko polnite naslednje izmenljive akumulatorje:

Tip akumulatorja	Tip celično baterijo	Napetost	Nazivna kapaciteta	Število celic
M18B	Li-Ion	18 V	≤ 1,5 Ah	5
M18BX	Li-Ion	18 V	≤ 3,0 Ah	2 x 5
M18B2	Li-Ion	18 V	≤ 2,0 Ah	5
M18B4	Li-Ion	18 V	≤ 4,0 Ah	2 x 5
M18B5	Li-Ion	18 V	≤ 5,0 Ah	2 x 5
M18B6	Li-Ion	18 V	≤ 6,0 Ah	2 x 5
M18B9	Li-Ion	18 V	≤ 9,0 Ah	3 x 5
M18HB3	Li-Ion	18 V	≤ 3,0 Ah	5
M18HB5.5	Li-Ion	18 V	≤ 5,5 Ah	2 x 5
M18HB8	Li-Ion	18 V	≤ 8,0 Ah	2 x 5
M18HB12	Li-Ion	18 V	≤ 12,0 Ah	3 x 5

S polnilnim aparatom ne smete polniti baterij, ki niso predvidene za polnjenje.

V odprtino za nameščanje izmenljivih akumulatorjev na polnilnih aparatih ne smejo zaiti nikaršni kovinski deli (nevarnost kratkega stika).

### Pozor!

Nevarnost eksplozije, če baterijo zamenjate z napačnim tipom;

- izjemno visoke ali nizke temperature, ki jim je baterija med uporabo, skladiščenjem ali prevozom lahko izpostavljena,
- nizek zračni tlak na visoki nadmorski višini,
- zamenjava baterije z napačno vrsto, ki lahko obide varovalko (npr. pri nekaterih vrstah litjskih baterij),
- odstranjevanje baterije v ognju ali vroči peči ali mehansko drobljenje oz. rezanje baterije,
- puščanje baterije v okolju z izjemno visokimi temperaturami, kar lahko privede do eksplozije ali uhajanja vnetljivih tekočin ali plinov,

- baterija, ki je izpostavljena izjemno nizkemu zračnemu tlaku, kar lahko povzroči eksplozijo ali uhajanje vnetljivih tekočin ali plinov.

Izmenljivih akumulatorjev in polnilnih aparatov ne odpirajte in jih hranite samo v suhih prostorih. Zaščitite jih pred mokroto.

V napravo ne segajte s predmeti, ki so električno prevodni.

Ne polnite poškodovanega izmenljivega akumulatorja, ampak ga takoj zamenjajte.

Pred vsako uporabo kontrolirajte napravo, priključni kabel, AkkuPack, kabel za podaljšek in vtikač glede poškodb in obrabe. Poskrbite, da poškodovane dele popravil izključno strokovnjak.

Te naprave ni dovoljeno upravljati ali čistiti s strani oseb, ki imajo omejene telesne, senzorične ali duševne sposobnosti oz. pomanjkljive izkušnje ali znanja, razen kadar so bili s strani, za njihovo varnost zakonsko odgovorne osebe, poučeni o varni rabi naprave. Zgoraj navedene osebe je med uporabo naprave potrebno nadzorovati. Ta naprava ne sodi v roke otrok. Vsled tega jo je v primeru neuporabe potrebno shranjevati varno in izven dosega otrok.

## UPORABA V SKLADU Z NAMEMBOSTJO

Polnilni aparat lahko polni Milwaukee Milwaukee M18 System akumulatorje.

Radio je primeren za radijski sprejem in priklop različnih naprav preko Bluetooth ali analognega audio vhoda.

Preko USB priključka je priklopljene naprave možno polniti.

Radio je zaradi robustne konstrukcije primeren za uporabo na gradbiščih.

Ta naprava se sme uporabiti samo v skladu z namembnostjo uporabiti samo za navede namene.

## CE-IZJAVA O KONFORMNOSTI

Techtronic Industries GmbH potrjuje, da je tip radijske opreme M18 PRC-DAB+ skladen z Direktivo 2014/53/EU. Celotno besedilo izjave EU o skladnosti je na voljo na naslednjem spletnem naslovu: <http://services.milwaukeetool.eu>

## OMREŽNI PRIKLJUČEK

Priključite samo na enofazni izmenični tok in samo na omrežno napetost, ki je označena na tipski ploščici. Priključitev je možna tudi na vtičnice brez zaščitnega kontakta, ker obstaja nadgradnja zaščitnega razreda.

## AKUMULATORJI

### Prizak nizka polnost akumulatorjev:

Kadar radio deluje v akumulatorskem načinu in se polnost akumulatorjev zniža pod 10% se v displeju prikaže simbol .

### Zaščita akumulatorjev:

Za zvišanje življenjske dobe akumulatorjev, se radio pri nizki polnosti akumulatorjev izklopi. V tem primeru priključite radio na električno omrežje in akumulator napolnite.

Izmenljive akumulatorje, ki jih daljši čas niste uporabljali, pred uporabo naknadno napolnite.

Temperatura nad 50°C zmanjšuje zmogljivost izmenljivega akumulatorja. Izogibajte se daljšemu segrevanju zaradi sončnih žarkov ali grelca.

Pazite, da ostanejo priključni kontakti na polnilnem aparatu in izmenljivem akumulatorju čisti.

za optimalno življenjsko dobo je potrebno akumulatorje po uporabi do konca napolniti.

## ZNAČILNOSTI

Po namestitvi izmenljivega akumulatorja v odprtino aparata za polnjenja se izmenljiv akumulator avtomatsko polni (rdeča svetleča dioda - LED sveti trajno).

Če se v polnilni aparat vstavi pretopel ali premrzel izmenljiv akumulator (rdeča svetleča dioda – LED – utripa), se postopek polnjenja začne avtomatsko takoj, ko izmenljiv akumulator doseže pravilno temperaturo za polnjenje (0°C...60°C).

čas polnitve je odvisen od temperature, praznitve in vrste akumulatorjev.

Če utripata obe LED istočasno, potem akumulator ni pravilno odložen, ali pa je prišlo do napake na akumulatorju ali polnilniku. Iz varnostnih razlogov takoj izklopite polnilnik in akumulator in ju dati v pregled na servis Milwaukee.

## TIPKE



- Vklp - držite
- Izklp - pritisnite in držite
- Glasnost - zavrtite vrtljivi gumb
- Nizki in visoki toni - pritisnite gumb EQ in nato zavrtite vrtljivi izbirnik



- Izbirajte med Bluetooth, DAB, FM, AM, AUX.



- Klicni meni - pridržite
- Izberite menije
- Izberite med prednastavitvami v AM ali FM načinu



- Pritisnite gumb za nizke in visoke tone in nato zavrtite gumb za upravljanje, da prilagodite nivo



- Čas za predstavo
- Nastavite čas - držite



- preklopite neposredno v način Bluetooth



- Predvajanje / premor v načinu Bluetooth



- Izberite postaje v AM ali FM načinu
- Iskanje postaj v načinu AM ali FM - pritisnite in držite



- Izbira postaje v načinu DAB (naslednja postaja)
- Preskoči v načinu Bluetooth
- Izberite med elementi menija

## BLUETOOTH



### Pairing (povezovanje)

Za prvo povezavo z Bluetooth napravo je potrebno izvesti Pairing.

Pritisnite tipko Bluetooth  (pritisniti za 2 sekundi).

V kolikor ni povezana nobena Bluetooth naprava, se Bluetooth-pairing zažene avtomatsko in simbol  v displeju utripa.

Radio išče 3 minute signal Bluetooth naprave.

Za manualni pairing pritisnite tipko Bluetooth  in jo držite dokler simbol  utripa.

Medzem, ko simbol  utripa na Bluetooth napravi izberite "M18 Package Radio".

Pri nekaterih napravah je potrebno vnesti Pin "0000".

Za tem, ko je Bluetooth naprava z radiom povezana, bo v displeju prikazan simbol .

### Povezava

Pritisnite tipko Bluetooth .

V kolikor radio prepozna povezano Bluetooth napravo, bo v displeju prikazan simbol .

V kolikor radio prepozna povezano Bluetooth napravo, je ime naprave prikazano na radijskem zaslonu.

V kolikor se povezava med radiom in Bluetooth napravo izgubi, bo radio 3 minute poskušal povezavo ponovno vzpostaviti.

### Dajinsko upravljanje

Povezane Bluetooth naprave je mogoče upravljati na daljavo preko tipk Start in Pause. Za preskakovanje med pesmimi uporabite tipki ◀ in ▶.

## TRANSPORT LITIJ-IONSKIH AKUMULATORJEV

Litij-ionski akumulatorji so podvrženi zakonskim določbam transporta nevarnih snovi.

Transport teh akumulatorjev se mora izvajati upoštevajoč lokalne, nacionalne in mednarodne predpise in določbe.

- Potrošniki lahko te akumulatorje še nadalje transportirajo po cesti.
- Komerčni transport litij-ionskih akumulatorjev s strani špediterskih podjetij je podvržen določbam transporta nevarnih snovi. Priprava odpreme in transporta se lahko vrši izključno s strani ustrezno izšolanih oseb. Celoten proces je potrebno strokovno spremljati.

Pri transportu akumulatorjev je potrebno upoštevati sledeče točke:

- V izogib kratkim stikom zagotovite, da bodo kontakti zaščiteni in izolirani.
- Bodite pozorni na to, da paket akumulatorja v notranjosti embalaže ne bo mogel zdrsniti.
- Poškodovanih ali iztekajočih akumulatorjev ni dovoljeno transportirati.

Za nadaljnja navodila se obrnite na vaše špeditersko podjetje.

## VZDRŽEVANJE

Če je omrežni priključek poškodovan, ga mora zamenjati Milwaukee servisna služba, ker je za to potrebno posebno orodje.

Uporabljajte samo Milwaukee pribor in nadomestne dele. Poskrbite, da sestavne dele, katerih zamenjava ni opisana, zamenjajo v Milwaukee servisni službi (upoštevajte brošuro Garancija/Naslovi servisnih služb).

Po potrebi se lahko pri vaši servisni službi ali direktno pri Techtronic Industries GmbH naroči eksplozijska risba naprave ob navedbi tipa stroja in številke s tipske ploščice Techtronic Industries GmbH, Max-Eyth-Straße 10, 71364 Winnenden, Germany.

## SYMBOLE



POZOR! OPOZORILO! NEVARNO!



Pred vsemi deli na stroju izvlcite vtičaz iz vtičnice.



Pred vsemi deli na stroju odstranite izmenljiv akumulator.



Prosimo, da pred uporabo pozorno preberete to navodilo za uporabo.



Električno orodje zaščitnega razreda II. Električno orodje, pri katerem zaščita pred električnim udarom ni odvisna zgolj od osnovne izolacije, temveč tudi od tega, da so uporabljeni dodatni ukrepi, kot dvojna ali okrepljena izolacija. Ni priprave za priključek zaščitnega vodnika.



Zaščita proti stiku, prahu in razpršeni vodi



Naprava je primerna samo za uporabo v prostorih, naprave ne izpostavljajte dežju.



Zamenljivih akumulatorjev ne mečite v ogenj.



Ne polnite poškodovanega izmenljivega akumulatorja, ampak ga takoj zamenjajte.



Električnih naprav, baterij/akumulatorjev ni dovoljeno odstranjevati skupaj z gospodinjstvi odpadki. Električne naprave in akumulatorje je potrebno zbirati ločeno in za okolju prijazno odstranitev, oddati podjetju za reciklažo. Pri krajevnem uradu ali vašem strokovnem prodajalcu se pozanimajte glede reciklažnih dvorišč in zbirnih mest.



Evropska oznaka za združljivost



Britanska oznaka za združljivost



Ukrajinska oznaka za združljivost



Evrazijska oznaka za združljivost

**TEHNIČKI PODACI PUNJAČ ZA RADIO M18 PRCDAB+**

Napon	220-240 V
Snaga nominalnog prijema	230 W
Napon baterije za zamjenu	18 V
Težina bez mrežnog kabla	10,7 kg
Područje prijema AM	522 - 1620 kHz
Područje prijema FM	87,5 - 108 MHz
Područje prijema DAB+	174,928 - 239,200 MHz
Izlazni napon punjača	18 V
Struja punjenja kod brzog punjenja	3,1 A
Bluetooth-Verzija	5,0 V / 2,1 A
USB izlazni napon	4,2
Bluetooth-pojas frekvencija (pojasevi frekvencija)	2.402 - 2.480 GHz
Maksimalna visokofrekvencijska snaga u prenesenom pojasu frekvencije (pojasevima frekvencije)	-2.19 dBm
Vrijeme punjenja	
Li-Ion 18 V / 2,0 Ah	ca. 45 min
Li-Ion 18 V / 4,0 Ah	ca. 90 min
Li-Ion 18 V / 5,0 Ah	ca. 110 min
Li-Ion 18 V / 6,0 Ah	ca. 120 min
Li-Ion 18 V / 9,0 Ah	ca. 180 min
Li-Ion 18V / 12,0 Ah	ca. 240 min
Zaštitna klasa	IP 54
Preporučena temperatura okoline kod rada	-18 ... +50 °C
Preporučeni tipovi akumulatora	M18B ...M18HB

**⚠ UPOZORENJE! Pročitajte molimo sve sigurnosna upozorenja i upute.** Ako se ne bi poštivala napomene o sigurnosti i upute to bi moglo uzrokovati strujni udar, požar i/ili teške ozljede.  
**Sačuvajte sve napomene o sigurnosti i upute za buduću primjenu.**

**SIGURNOSNE UPUTE RADIO**

Aparat nikada ne otvarati, rastavljati ili na neki drugi način promijeniti.

Ovaj aparat ne upotrebljavati u blizini vode

Čistiti samo jednom suhom krpom. Neka sredstva za čišćenje oštećuju plastiku i druge izolirane dijelove. Aparat držati čistim i na suhom, bez ulja i masti.

Popravke pustiti da vrši samo kvalificirano stručno osoblje.

Aparat ne postaviti u blizini izvora topline.

Otvore za provjetranje uvijek držati slobodnim i ne prekrivati ih novinama, stolnjacima, zavjesama itd.

Na uređaj ne postavljati nikakvu otvorenu vatru kao npr. svijeće

Uređaj se ne smije izlagati kapaćoj ili štrcajućoj vodi. Na uređaj se ne smiju postavljati nikakvi spremnici sa tekućinama kao npr. vaze.

Uređaj ne postavljati u zatvorene regali ili ormare bez dovoljnog provjetranja.

Ako se za odvajanje uređaja od električne mreže koristi mrežni utikač, mrežni utikač mora u svako vrijeme biti dostupan.

Ne stupani na uređaj

**Upozorenje!** Zbog izbjegavanja opasnosti od požara jednim kratkim spojem, opasnosti od ozljeda ili oštećenja proizvoda, alat, izmjenjivi akumulator ili napravu za punjenje ne uronjavati u tekućine i pobrinite se za to, da u uređaje ili akumulator ne prodiru nikakve tekućine. Korozirajuće ili vodljive tekućine kao slana voda, određene kemikalije i sredstva za bijeljenje ili prozvodni koji sadrže sredstva bijeljenja, mogu prouzročiti kratak spoj.

**SIGURNOSNE UPUTE PUNJAČ**

Istrošene baterije za zamjenu ne bacati u vatru ili u kućno smeće. Milwaukee nudi mogućnost uklanjanja starih baterija odgovarajuće okolini. Milwaukee nudi mogućnost uklanjanja starih baterija odgovarajuće okolini; upitajte molimo Vašeg stručnog trgovca.

Baterije za zamjenu ne čuvati skupa sa metalnim predmetima (opasnost od kratkog spoja).

Baterije Milwaukee M18 sistema puniti samo sa uređajem za punjenje Milwaukee M18 sistema. Ne puniti baterije iz drugih sistema.

Oprez! Ako akumulator nije pravilno umetnut, postoji opasnost od eksplozije. Zamijeniti uvijek jednim istim tipom akumulatora.

Sa uređajem za punjenje se mogu puniti slijedeće baterije:

Tip baterije	Tip ćelija baterije	Napon	Nominalni kapacitet	Broj ćelija
M18B	Li-Ion	18 V	≤ 1.5 Ah	5
M18BX	Li-Ion	18 V	≤ 3.0 Ah	2 x 5
M18B2	Li-Ion	18 V	≤ 2.0 Ah	5
M18B4	Li-Ion	18 V	≤ 4.0 Ah	2 x 5
M18B5	Li-Ion	18 V	≤ 5.0 Ah	2 x 5
M18B6	Li-Ion	18 V	≤ 6.0 Ah	2 x 5
M18B9	Li-Ion	18 V	≤ 9.0 Ah	3 x 5
M18HB3	Li-Ion	18 V	≤ 3.0 Ah	5
M18HB5.5	Li-Ion	18 V	≤ 5.5 Ah	2 x 5
M18HB8	Li-Ion	18 V	≤ 8.0 Ah	2 x 5
M18HB12	Li-Ion	18 V	≤ 12.0 Ah	3 x 5

Sa uređajem za punjenje se ne smiju puniti baterije koje nisu sposobne za punjenje.

U prostor za punjenje baterija u uređaju za punjenje ne smiju dospjeti metalni dijelovi (opasnost od kratkog spoja).

**Oprez!**

Opasnost od eksplozije, ako se akumulator zamijeni jednim pogrešnim tipom;

- ekstremno visoke ili niske temperature, kojima akumulator može biti izložen za vrijeme uporabe, skladištenja ili transporta,
- nizak tlak zraka na velikim visinama,
- zamjena jednog akumulatora nekim pogrešnim tipom, koji bi mogao zaobiti osigurače (npr. kod nekih litijjskih tipova baterija),
- zbrinjavanje nekog akumulatora u vatru ili u jednoj vrućoj peći ili mehaničko gnječenje ili rezanje akumulatora,
- ostavljanje akumulatora u nekoj sredini s ekstremno visokim temperaturama, koje bi mogle dovesti do eksplozije ili curenja gorivih tekućina ili plinova,

- jedan akumulator, koji je izložen ekstremno niskom tlaku zraka, što može dovesti do eksplozije ili curenja gorivih tekućina ili plinova.

Baterije za zamjenu i uređaje za punjenje ne otvarati i čuvati ih samo u suhim prostorijama. Čuvati protiv vlage.

U uređaj ne sezati predmetima koji provode struju.

Ne puniti oštećenu bateriju za zamjenu, nego ovu odmah promijeniti.

Prije svake upotrebe aparat, priključni kabel, svežanj baterije, produžni kabel i utikač provjeriti zbog oštećenja i starenja. Oštećene dijelove dati popraviti od strane stručnjaka.

Ovaj uređaj ne smiju posluživati ili čistiti osobe sa smanjenim tjelesnim, senzoričkim ili duševnim sposobnostima odn. osobe ne raspolažu sa dovoljno iskustva ili znanja, osim ako su od strane osobe, koja je zakonski odgovorna za sigurnost bile upućene o sigurnom rukovanju sa uređajem. Gore navedene osobe moraju kod upotrebe uređaja biti pod nadzorom. Ovaj uređaj ne smije dospjeti u ruke djece. Kod nekorištenja se uređaj stoga mora čuvati izvan dohvata djece.

**PROPIŠNA UPOTREBA**

Punjač može puniti Milwaukee System akumulator 18 V.

Radio je prikladan za radijski prijem i za priključenje raznih aparate preko Bluetootha ili preko analognog audio ulaza.

Preko USB priključka se mogu puniti priključeni aparati.

Radio je na osnovu robusne konstrukcije podesan i za upotrebu na gradilištu.

Ovaj aparat se smije upotrijebiti samo u određene svrhe kao što je navedeno.

**CE-IZJAVA KONFORMNOSTI**

Techtronic Industries GmbH ovime izjavljuje da je radijska oprema tipa M18 PRCDAB+ u skladu s Direktivom 2014/53/EU. Cjeloviti tekst EU izjave o sukladnosti dostupan je na sljedećoj internetskoj adresi: <http://services.milwaukeetool.eu>

**PRIKLJUČAK NA MREŽU**

Priključiti samo na jednofaznu naizmjeničnu struju i samo na napon struje, naveden na pločici snage. Priključak je moguć i na utičnice bez zaštitnog kontakta, jer postoji dogradnja zaštitne klase II.

**BATERIJE****Prikaz malog punjenja akumulatora:**

Kada radio radi na akumulatorski način i ako se punjenje akumulatora smanji na ispod 10%, na displeju se prikaže simbol .

**Zaštita akumulatora:**

Za povećanje vijeka trajanja akumulatora, radio se kod niskog punjenja akumulatora isključuje. U tome slučaju se radio treba priključiti na strujnu mrežu i akumulator napuniti.

Baterije koje duže vremena nisu korištene, prije upotrebe napuniti.

Temperatura od preko 50°C smanjuje učinak baterija. Duže zagrijavanje od strane sunca ili grijanja izbjeci.

Priključne kontakte na uređaju za punjenje i baterijama držati čistima.

Za optimalni vijek trajanja se akumulatori poslije upotrebe moraju sasvim napuniti.

**OBILJEŽJA**

Nakon umetanja baterija za zamjenu u prostor za punjenje u aparat za punjenje, baterija se automatski puni (crveni LED svjetli trajno).

Ako se u aparat za punjenje umetne pretopla ili prehladna baterija za zamjenu (crveni LED treperi), počinje postupak

punjenja automatski, čim je baterija za zamjenu postigla korektnu temperaturu punjenja (0°C...60°C).

Vrijeme punjenja zavisi o temperaturi akumulatora, praznjenju akumulatora i vrsti akumulatora.

Ako trepere obadvije LED istovremeno, onda ili akumulator nije sasvim nataknut, ili greška leži na akumulatoru ili aparatu za punjenje. Aparat za punjenje i akumulator iz sigurnosnih razloga odmah staviti izvan pogona i dati provjeriti jednom Milwaukee servisu.

**TIPKE**

 • Uključivanje - držite  
• Isključivanje - pritisnite i držite  
• Glasnoća - okrenite okretni gumb  
• Bas i visoki tonovi - pritisnite tipku EQ, a zatim okrenite okretni birač

 • Odaberite između Bluetooth-a, DAB-a, FM-a, AM-a, AUX-a.

 • Pozovite izbornik - pritisnite i držite  
• Odaberite izbornike  
• Odaberite između unaprijed postavljenih postavki u AM ili FM načinu rada

 • Pritisnite gumb Bas i visoki tonovi, a zatim okrenite kotačić za podešavanje razine

 • Pokažite vrijeme  
• Odredite vrijeme - držite

 • prebacite se izravno u Bluetooth način

 • Reprodukcija / pauza u bluetooth načinu

• Odaberite postaje u AM ili FM načinu  
• Traženje stanice u AM ili FM načinu rada - pritisnite i držite  
• Odabir stanice u DAB načinu (sljedeća stanica)  
• Preskoči u bluetooth načinu  
• Odaberite između stavki izbornika



**BLUETOOTH****Pairing (spajanje)**

Za prvotno spajanje na jedan Bluetooth-aparat se mora izvesti Pairing.

Pritisnuti Bluetooth-tipka  (pritisnuti za 2 sek.).

Ako nije spojen nikakav Bluetooth-aparat, tada Bluetooth-pairing starta automatski a simbol  u displeju treperi.

Radio 3 minute traži jedan signal sa Bluetooth aparata.

Za ručni pairing pritisnuti tipku  i držati pritisnutom sve dok ne treperi simbol .

Za vrijeme treperenja simbola  na Bluetooth aparatu odabrati "M18 Package Radio".

Kod ponekih aparata se mora unijeti PIN "0000".

Nakon što je Bluetooth aparat spojen sa radiom, na displeju će biti prikazan simbol .

**Spajanje**

Pritisnuti Bluetooth-tipku .

Kada radio prepoznata spojeni Bluetooth aparat, na displeju će biti prikazan simbol .

Kada radio prepoznata spojeni Bluetooth aparat, naziv uređaja prikazuje se na zaslonu radija.

Ukoliko se veza između radija i Bluetooth-aparat izgubi, radio će 3 minute dugo pokušavati ponovno uspostavljanje veze.

#### Daljinsko upravljanje

Spojeni Bluetooth aparati mogu preko tipke Start i Pause biti daljinsko upravljani. Da bi se preskakalo sa pjesme na pjesmu, koristiti tipke ◀ i ▶.

#### TRANSPORT LITIJSKIH IONSKIH BATERIJA

Litijske-ionske baterije spadaju pod zakonske odredbe u svezi transporta opasne robe.

Prijevoz ovih baterija mora uslijediti uz poštivanje lokalnih, nacionalnih i internacionalnih propisa i odredaba.

- Korisnici mogu bez ustručavanja ove baterije transportirati po cestama.
- Komercijalni transport litijsko-ionskih baterija od strane transportnih poduzeća spada pod odredbe o transportu opasne robe. Otpremničke pripreme i transport smiju izvoditi isključivo odgovarajuće školovane osobe. Kompletan proces se mora pratiti na stručan način.

Kod transporta baterija se moraju poštivati sljedeće točke:

- Uvjerite se da su kontakti zaštićeni i izolirani kako bi se izbjegli kratki spojevi.
- Pazite na to, da blok baterija unutar pakiranja ne može proklizavati.
- Oštećene ili iscurjele baterije se ne smiju transportirati.

U svezi ostalih uputa obratite se vašem prijevoznom poduzeću.

#### ODRŽAVANJE

Ako je vod priključka struje oštećen, onda ovaj mora od strane jedne Milwaukee servisne službe biti zamijenjen, jer je u svezi toga potreban specijalan alat.

Primijeniti samo Milwaukee opremu i rezervne dijelove. Sastavne dijelove, čija zamjena nije opisana, dati zamijeniti kod jedne od Milwaukee servisnih službi (poštivati brošuru Garancija/Adrese servisa).

Po potrebi se može zatražiti crež eksplozije aparata uz davanje podataka o tipu stroja i desetoznamenastog broja na pločici snage kod Vaše servisne službe ili direktno kod Technonic Industries GmbH, Max-Eyth-Straße 10, 71364 Winnenden, Germany.

#### SIMBOLI

	PAŽNJA! UPOZORENIE! OPASNOST!
	Prije radova na stroju izvući utikač iz utičnice.
	Prije svih radova na stroju izvaditi bateriju za zamjenu.
	Molimo da pažljivo pročitate uputu o upotrebi prije puštanja u rad.
	Električni alat zaštitne kategorije II. Električni alat, čija zaštita od jednog električnog udara ne zavisi samo od osnovne izolacije, već i od toga, da se primijene dodatne zaštitne mjere, kao što su dvostruka izolacija ili pojačana izolacija. Ne postoji nikakva naprava za priključak nekog zaštitnog voda.

	Zaštita protiv kontakta, prašine i štrcajuće vode
	Aparat je prikladan samo za korištenje u prostorijama, aparat ne izlagati kiši.
	Rezervne baterije ne bacati u vatru.
	Ne puniti oštećenu bateriju za zamjenu, nego ovu odmah promijeniti.
	Elektrouredajni, baterije/akumulatori se ne smiju zbrinjavati skupa sa kućnim smećem. Električni uređajni akumulatori se moraju skupljati odvojeno i predati na zbrinjavanje primjereno okolišu jednom od pogona za iskorišćavanje. Raspitajte se kod mjesnih vlasti ili kod stručnog trgovca u svezi gospodarstva za recikliranje i mjesta skupljanja.
	Europski znak suglasnosti
	Britanski znak suglasnosti
	Ukrajinski znak suglasnosti
	Euroazijski znak suglasnosti

TEHNIŠKIE DATI	RADIO LĀDĒTĀJS	M18 PRCDAB+
Voltāža.....		220-240 V
Nominālā atdotā jauda.....		230 W
Akumulātorā spriegums.....		18 V
Svars bez tīkla kabēla.....		10,7 kg
Uztveršanas frekvence (Am / FM).....		522 - 1620 kHz
Uztveršanas frekvence (Am / FM).....		87,5 - 108 MHz
Uztveršanas frekvence (DAP+).....		174,928 - 239,200 MHz
Izejas spriegums lādētājs.....		18 V
Ātrās uzlādes strāva.....		3,1 A
Bluetooth versija.....		5,0 V / 2,1 A
USB izejas spriegums.....		4,2
Bluetooth frekvenču josla (frekvenču joslas).....		2.402 - 2.480 GHz
Maksimālā augstfrekvences jauda pārraidītājā frekvenču joslā (frekvenču joslās).....		-2.19 dBm
Lādēšanas laiks		
Li-Ion 18 V / 2,0 Ah.....	apm.....	45 min
Li-Ion 18 V / 4,0 Ah.....	apm.....	90 min
Li-Ion 18 V / 5,0 Ah.....	apm.....	110 min
Li-Ion 18 V / 6,0 Ah.....	apm.....	120 min
Li-Ion 18 V / 9,0 Ah.....	apm.....	180 min
Li-Ion 18V / 12,0 Ah.....	apm.....	240 min
Aizsardzības klase.....		IP 54
Leteicamā vides temperatūra darba laikā.....		-18 ..... +50 °C
Leteicamie akumulatoru tipi.....		M18B .....M18HB

**⚠ BRĪDINĀJUMS!** Izlasiet visus drošības brīdinājumus un instrukcijas. Šeit sniegto drošības noteikumu un norādījumu neievērošana var izraisīt aizdegšanos un būt par cēloni elektriskajam triecienam vai nopietnam savainojumam. **Pēc izlasīšanas uzglabājiet šos noteikumus turpmākai izmantošanai.**

#### RADIO DROŠĪBAS NORĀDES

Aparātu aizliegts taisīt vai skrūvēt vaļā vai veikt citādas izmaiņas.

Šo instrumentu nelietot ūdens tuvumā.

Tīrīt tikai ar sausu drānu. Daži tīrītāji var sabojāt plastmasas un citas izolētās detaļas. Aparātu uzturēt tīru un nesmērēt ar eļļu vai taukiem.

Remontu drīkst veikt tikai kvalificēti speciālisti.

Instrumentu nelikt apkures avotu tuvumā.

Ventilācija nedrīkst tikt traucēta, pārklājot ventilācijas atveres ar tādiem priekšmetiem, kā avīzes, galdauti, aizkari u.c.

Atklātas liesmas avoti, tādi kā aizdegta svences, nedrīkst tikt novietoti uz aparāta.

Aparāts nedrīkst tikt pakļauts ūdens pilienu vai šļakatu iedarbībai, kā arī uz tā nedrīkst tikt novietoti priekšmeti, kas pildīti ar ūdeni, piemēram, vāzes.

Nenovietot aparātu slēgtos grāmatu skapjos vai plauktos bez piemērotas ventilācijas.

Ja kontaktdakša tiek lietota kā atvienošanas ierīce, atvienošanas ierīcei ir jāpaliek viegli pieejamai.

Nekāpt uz ierīces!

**Brīdinājums!** Lai novērstu īssavienojuma izraisītu aizdegšanās, savainojumu vai produkta bojājuma risku, neiegremdējiet instrumentu, maināmo akumulatoru vai uzlādes ierīci šķidrums un rūpējieties par to, lai ierīcēs un akumulatoros neiekļūtu šķidrums. Koroziju izraisoši vai vadītspējīgi šķidrums, piemēram, sālsūdens, noteiktas ķīmikālijas, balinātāji vai produkti, kas satur balinātājus, var izraisīt īssavienojumu.

#### LĀDĒTĀJA DROŠĪBAS NORĀDES

Izmantotos akumulārus nedrīkst mest ugunī vai parastajos atkritumos. Firma Milwaukee piedāvā iespēju vecos akumulatorus savākt apkārtnē vidi saudzējošā veidā; jautājiet specializētā veikalā.

Akumulatorus nav ieteicams glabāt kopā ar metāla priekšmetiem (iespējams īsslēgums).

Milwaukee M18 sistēmas akumulatorus lādēt tikai ar Milwaukee M18 sistēmas lādētājiem. Nedrīkst lādēt citus akumulatorus no citām sistēmām.

Uzmanīgi! Ja akumulators netiek nomainīts pareizi, pastāv eksplozijas risks. Vienmēr nomainiet tikai pret tā paša tipa akumulatoru.

Ar lādētāju var uzlādēt sekojošus akumulatorus:

Akumulatora tips	Baterijas šūnu tips	Spriegums	Nominālā kapacitāte	Elementu skaits
M18B	Li-Ion	18 V	≤ 1.5 Ah	5
M18BX	Li-Ion	18 V	≤ 3.0 Ah	2 x 5
M18B2	Li-Ion	18 V	≤ 2.0 Ah	5
M18B4	Li-Ion	18 V	≤ 4.0 Ah	2 x 5
M18B5	Li-Ion	18 V	≤ 5.0 Ah	2 x 5
M18B6	Li-Ion	18 V	≤ 6.0 Ah	2 x 5
M18B9	Li-Ion	18 V	≤ 9.0 Ah	3 x 5
M18HB3	Li-Ion	18 V	≤ 3.0 Ah	5
M18HB5.5	Li-Ion	18 V	≤ 5.5 Ah	2 x 5
M18HB8	Li-Ion	18 V	≤ 8.0 Ah	2 x 5
M18HB12	Li-Ion	18 V	≤ 12.0 Ah	3 x 5

Ar lādētāju nedrīkst lādēt nelādējamus akumulatorus Jāuzmanās, lai akumulatoru lādētājā nenokļūtu nekādi metāla priekšmeti (iespējams īsslēgums).

#### Uzmanīgi!

Sprādziena draudi, nomainot akumulatoru pret nepareiza tipa akumulatoru;

- Īpaši augstas vai zemas temperatūras, kurām akumulators var tikt pakļauts glabāšanas vai transportēšanas laikā,
- Zems gaisa spiediens lielā augstumā,
- Akumulatora nomaīņa pret nepareiza tipa akumulatoru, kas var apiet drošinātāju (piem., daži litijs akumulatoru veidi),
- Akumulatora utilizācija ugunī vai karstā krāsnī, kā arī akumulatora mehāniska saspiešana vai griešana,
- Akumulatora atstāšana vidē ar īpaši augstām temperatūrām, kas var izraisīt eksploziju un ugunsnedrošu šķidrums vai gāzu izplūdi,
- Akumulators, kas ir pakļauts īpaši zemam gaisa spiedienam, izraisīt sprādzienu vai ugunsnedrošu šķidrums vai gāzu izplūdi.

Akumulatorus un lādētājus nedrīkst taisīt vaļā tie jāuzglabā sausās telpās.

Nelikti lādētājā elektrovadošus priekšmetus.

Nedrīkst lādēt bojātus akumulatorus, tie ir nekavējoties jānomaina.

Pirms katras lietošanas pārbaudīt, vai nav bojāts vai novecojis pats instruments, pievienojuma kabelis, akumulatori, pagarinājuma kabelis un kontaktdakša. Bojātās detaļas drīkst labot tikai speciālists.

Šo ierīci nedrīkst lietot un tīrīt personas ar samazinātām fiziskām, sensorām vai garīgām spējām vai kam ir nepietiekama pieredze un zināšanas, izņemot, ja drošu apiešanos ar ierīci ir apmācījis par viņu drošību juridiski atbildīga persona. Šīs personas ir jāuzrauga, kad tās rīkojas ar ierīci. Ar šo ierīci nedrīkst rīkoties bērni. Tādēļ laikā, kad ierīce netiek izmantota, tā jāglabā drošā, bērniem nepieejamā vietā.

## NOTEIKUMIEM ATBILSTOŠS IZMANTOJUMS

Lādētājs spēj uzlādēt Milwaukee Milwaukee M18 System akumulatorus.

Radio ir piemērots radio frekvenču uztveršanai un dažādu ierīču pieslēgšanai ar Bluetooth vai analogās audio ieejas (AUX) palīdzību.

Izmantojot USB pieslēgvietu, pieslēgtās ierīces ir iespējams uzlādēt.

Radio, pateicoties tā izturīgajam korpusam, ir piemērots arī lietošanai būvniecības objektos.

Šo instrumentu drīkst izmantot tikai saskaņā ar minētajiem lietošanas noteikumiem.

## ATBILSTĪBA CE NORMĀM

Ar šo Techtronic Industries GmbH deklarē, ka radioiekārta M18 PRCDAB+ atbilst Direktīvai 2014/53/ES. Pilns ES atbilstības deklarācijas teksts ir pieejams šādā interneta vietnē: <http://services.milwaukeetool.eu>

## TĪKLA PIESLĒGUMS

Pieslēgt tikai vienspola maiņstrāvas tīklam un tikai spriegumam, kas norādīts uz jaudas paneļa. Pieslēgums iespējams arī kontaktligzdām bez aizsargkontaktiem, jo runa ir par uzbūvi, kas atbilst II. aizsargklasei.

## AKUMULĀTORI

### Rādījums zems akumulatora uzlādes līmenis:

Kad radio darbojas akumulatora režīmā un akumulatora uzlādes līmenis nokrītās zem 10%, displejā tiek parādīts simbols .

### Akumulatora aizsardzība:

Lai akumulators kalpotu ilgāk, radio automātiski tiek izslēgts, ja akumulatora līmenis ir kritiski zems. Tādā gadījumā pieslēdziet radio pie strāvas un veiciet akumulatora uzlādi.

Akumulatori, kas ilgāku laiku nav izmantoti, pirms lietošanas jāuzlādē.

Pie temperatūras, kas pārsniedz 50°C, akumulatoru darbība tiek negatīvi ietekmēta. Vajag izvairīties no ilgākas saules un karstuma iedarbības.

Lādētāja un akumulatoru pievienojuma kontakti jāuztur tīri.

Lai baterijas darba ilgums būtu optimāls, pēc iekārtas izmantošanas tā jāuzlādē.

## PAZĪMES

Pēc akumulatora ievietošanas lādētājā akumulators tiek uzlādēts automātiski (sarkanā LED deg nepārtraukti).

Ja lādētājā ievietots pārāk silts vai pārāk auksts akumulators (sarkanā kontrolampina mirgo), lādēšanas process sākas automātiski, tiklīdz akumulators ir sasniedzis attiecīgo lādēšanas temperatūru (0°C...60°C).

Uzlādes laiks ir atkarīgs no akumulatora temperatūras, izlādes līmeņa un akumulatora veida.

Ja mirgo abas LED lampiņas, tas nozīmē, ka vai nu akumulators nav pilnībā iestiprināts, vai arī akumulators vai lādētājā ierīce ir defekti. Tādā gadījumā lādējamā ierīce un akumulators drošības labad jāizslēdz un nekavējoties jānodot uz pārbaudi kādā no firmas Milwaukee klientu apkalpošanas centriem.

## TAUSTĪNI



- Ieslēgt - turēt nospiestu
- Izslēgšana - nospiediet un turiet
- Skajums - pagrieziet pagriežamo pogu
- Bass un treble - nospiediet pogu EQ un pēc tam pagrieziet pagriežamo slēdzi



- Izvēlieties starp Bluetooth, DAB, FM, AM, AUX.



- Izsaukšanas izvēle - turiet nospiestu
- Izvēlieties izvēlnes
- Izvēlieties kādu no iepriekš iestatītajiem režīmiem AM vai FM



- Nospiediet pogu Bass un Treble un pēc tam pagrieziet pogu, lai pielāgotu līmeni



- Laiks izrāde
- Iestatiet laiku - turiet nospiestu



- pārslēdzieties tieši uz Bluetooth režīmu



- Atskaņošana / pauze Bluetooth režīmā



- Atlasiet stacijas AM vai FM režīmā
- Staciju meklēšana AM vai FM režīmā - nospiediet un turiet
- Staciju izvēle DAB režīmā (nākamā stacija)
- Izlaist Bluetooth režīma
- Izvēlieties starp izvēlnes vienumiem

## BLUETOOTH



### Pārošana (savienošana pāri)

Lai pirmajā reizē savienotos ar Bluetooth ierīci, ir jāveic ierīču pārošana.

Nospiežot Bluetooth taustiņu  (nospiest uz 2s).

Ja nav pievienota neviena Bluetooth ierīce, automātiski tiek uzsākta Bluetooth pārošana un ekrānā mirgo  simbols.

Radio 3 minūtes meklē citas Bluetooth ierīces signālu.

Lai veiktu manuālo pārošanu, nospiediet taustiņu  un turiet līdz sāk mirgot  simbols.

Kamēr mirgo simbols , savā Bluetooth ierīcē izvēlieties "M18 Package Radio".

Atsevišķās ierīcēs var būt nepieciešams ievadīt PIN kodu 0000.

Kad ierīce ir savienojusies ar radio, displejā tiks parādīts  simbols.

### Savienošana



Nospiežot Bluetooth taustiņu .

Ja radio atrod un atpazīst jau sapārotu ierīci, displejā parādās simbols .

Ja radio atrod un atpazīst jau sapārotu ierīci, ierīces displejā tiek parādīts ierīces nosaukums.

Ja savienojums starp radio un Bluetooth ierīci pārtrūkst, tad radio 3 minūtes mēģina savienojumu atjaunot.

### Tālvadība

Sapārotās ierīces ir iespējams vadīt attālināti ar "Sākt" un "Pauze" taustiņiem. Lai pārslēgtos starp dziesmām, izmantojiet taustiņus  un .

## LITĪJA JONU AKUMULATORU TRANSPORTĒŠANA

Uz litija jonu akumulatoriem attiecas noteikumi par bīstamo kravu pārvadāšanu.

Šo akumulatoru transportēšana jāveic saskaņā ar vietējiem, valsts un starptautiskajiem normatīvajiem aktiem un noteikumiem.

- Patērētāja darbības, pārvadājot šos akumulatorus pa autoceļiem, nav reglamentētas.
- Uz litija jonu akumulatoru komerciālu transportēšanu, ko veic ekspedīcijas uzņēmums, attiecas bīstamo kravu pārvadāšanas noteikumi. Sagatavošanas darbus un transportēšanu drīkst veikt tikai atbilstoši apmācīts personāls. Viss process jāveda profesionāli.

Veicot akumulatoru transportēšanu, jāievēro:

- Pārliecinieties, ka kontakti ir aizsargāti un izolēti, lai izvairītos no īssavienojumiem.
- Pārliecinieties, ka akumulators iepakojumā nevar paslīdēt.
- Bojātus vai tekošus akumulatorus nedrīkst transportēt.

Plašāku informāciju Jūs varat saņemt no ekspedīcijas uzņēmuma.

## APKOPE

Ja ir bojāts tīkla pieslēguma kabelis, tas jāuzdod nomainīt firmas Milwaukee klientu apkalpošanas servisam, jo tam ir nepieciešami speciāli instrumenti.

Izmantojiet tikai firmu Milwaukee piederumus un firmas rezerves daļas. Lieciet nomainīt detaļas, kuru nomaīna nav aprakstīta, kādā no firmu Milwaukee klientu apkalpošanas servisiem. (Skat. brošūru "Garantija/klientu apkalpošanas serviss".)

Ja nepieciešams, klientu apkalpošanas servisā vai tieši pie firmas Techtronic Industries GmbH, Max-Eyth-Straße 10, 71364 Winnenden, Germany, var pieprasīt instrumenta numurs, kas norādīts uz jaudas paneļa.

## SIMBOLI



UZMANĪBU! BĪSTAMI!



Pirms jebkādiem darbiem, kas attiecas uz mašīnas apkopi, mašīnu noteikti vajag atvienot no kontaktligzdas.



Pirms mašīnai veikt jebkāda veida apkopes darbus, ir jāizņem arī akumulators.



Pirms sākt lietot instrumentu, lūdzu, izlasiet lietošanas pamācību.



II aizsardzības klases elektroinstrumenti. Elektroinstrumenti, kuram aizsardzība pret elektrisko triecieni ir atkarīga ne tikai no pamata izolācijas, bet arī no tā, ka tiek piemēroti papildu aizsardzības pasākumi, piemēram, dubultā izolācija vai pastiprināta izolācija. Aizsarga pieslēgšanai instrumenti nav paredzēti.



Aizsardzība pret saskari, putekļiem un šķakatām



Šis instruments ir piemērots tikai darbam iekšējās telpās. Sargāt instrumentu no lietus.



Izmantotās akumulatora baterijas nemit ugunī.



Nedrīkst lādēt bojātus akumulatorus, tie ir nekavējoties jānomaina.



Elektriskus aparātus, baterijas/akumulatorus nedrīkst izmantot kopā ar māsasaimniecības atkritumiem. Elektriski aparāti un akumulatori ir jāsavāc atsevišķi un jānodod atkritumu pārstrādes uzņēmumā videi saudzīgi izlietošanai.

Jautājiet vietējā iestādē vai savam specializētājam tirgotājam, kur atrodas atkritumu pārstrādes uzņēmumi vai savākšanas punkti.



Eiropas atbilstības zīme



Lielbritānijas atbilstības zīme



Ukrainas atbilstības zīme



Eirāzijas atbilstības zīme

**TECHNINIAI DUOMENYS    RADIOJŲ KROVIMO PRIETAISAS    M18 PRCDAB+**

Įtampa.....	220-240 V
Vardinė imamoji galia.....	230 W
Keičiamo akumuliatoriaus įtampa.....	18 V
Svoris be maitinimo laido.....	10,7 kg
Priėmimo diapazonas AM.....	522 - 1620 kHz
Priėmimo diapazonas FM.....	87,5 - 108 MHz
Priėmimo diapazonas DAB+.....	174,928 - 239,200 MHz
Išėjimo įtampa įkroviklis.....	18 V
Greitos įkrovos krovimo srovė.....	3,1 A
„Bluetooth“ versija.....	5,0 V / 2,1 A
USB išėjimo įtampa.....	4,2
Bluetooth radijo dažnių juosta (radijo dažnių juostos).....	2.402 - 2.480 GHz
Maksimali aukšto dažnio galia perduodant radijo dažnių juosta (radijo dažnių juostomis).....	-2.19 dBm
įkrovos laikas	
Li-Ion 18 V / 2,0 Ah.....	po.....45 min
Li-Ion 18 V / 4,0 Ah.....	po.....90 min
Li-Ion 18 V / 5,0 Ah.....	po.....110 min
Li-Ion 18 V / 6,0 Ah.....	po.....120 min
Li-Ion 18 V / 9,0 Ah.....	po.....180 min
Li-Ion 18V / 12,0 Ah.....	po.....240 min
Apsaugos klasė.....	IP 54
Rekomenduojama aplinkos temperatūra dirbant.....	-18 ..... +50 °C
Rekomenduojami akumuliatorių tipai.....	M18B .....M18HB

**⚠️ ĮSPĖJIMAS! Perskaitykite visus saugos nurodymus ir instrukcijas.** Jei nepaisysite žemiau pateiktų saugos nuorodų ir reikalavimų, gali trenkti elektros smūgis, kilti gaisras ir/arba galite sunkiai susižaloti arba sužaloti kitus asmenis.  
**Išsaugokite šias saugos nuorodas ir reikalavimus, kad ir ateityje galėtumėte jais pasinaudoti.**

**RADIOJŲ SAUGUMO NURODYMAI**

Prietaiso niekada neatidarykite, neardykite ar kaip nors nekeiskite.  
Šio prietaiso nenaudokite netoli vandens.  
Valykite tik sausu skuduru. Kai kurie valikliai gadina plastiką arba izoliuotą dalis. Prietaisą laikykite švarioje ir sausoje vietoje, be alyvos ir tepalų.  
Remonto darbus leidžiama atlikti tik kvalifikuotiems specialistams.  
Prietaiso nestatykite greta šilumos šaltinių.  
Ventiliacijos nereikėtų apsinkinti uždengiant ventiliacijos angas tokiais daiktai kaip laikraščiai, staltiesės, užuolaidos ir t. t.  
Nedėkite ant prietaiso jokių atviros liepsnos šaltinių, pavyzdžiui, uždegtų žvakių.  
Ant prietaiso negalima lašinti ar taškyti skysčio bei dėti ant jo jokių daiktų, kuriuose yra skysčio, pavyzdžiui, vazų.  
Nedėkite prietaiso į uždaras knygų spintas ar lentynas, kur nėra tinkamos ventiliacijos.  
Kai prietaisui atjungti naudojamas maitinimo tinklo kištukas, atjungimo prietaisas visada turi būti parengtas naudoti.  
Neužlipkite ant prietaiso

**Įspėjimas!** Siekdami išvengti trumpojo jungimo sukeltą gaisro pavojų, sužalojimų arba produkto pažeidimų, neikiškite įrankio, keičiamo akumuliatoriaus arba įkroviklio į skysčius ir pasirūpinkite, kad į prietaisus arba akumuliatorius nepatektų jokių skysčių. Koroziją sukeliantys arba laidūs skysčiai, pvz., sūrus vanduo, tam tikri chemikalai ir balikliai arba produktai, kurių sudėtyje yra baliklių, gali sukelti trumpąjį jungimą.

**ĮKROVIMO PRIETAISO SAUGUMO NURODYMAI**

Sunaudotų keičiamų akumuliatorių nedeginkite ir nemeskite į buitines atliekas. „Milwaukee“ siūlo tausojantį aplinką sudėvėtų keičiamų akumuliatorių tvarkymą, apie tai prekybos atstovo.

Keičiamų akumuliatorių nelaikykite kartu su metaliniais daiktai (trumpojo jungimo pavojus).  
Keičiamus Milwaukee M18 sistemos akumuliatorius kraukite tik Milwaukee M18 sistemos įkrovikliais. Nekraukite kitų sistemų akumuliatorių.  
ĮSPĖJIMAS! Jei baterija įdedama netinkamai, gali įvykti sprogmias. Keisdami bateriją naudokite tik tokio paties tipo bateriją.

Įkroviklyje gali būti kraunami šie akumuliatoriai:

Akumuliatoriaus tipas	Baterijos elementų tipas	Įtampa	Vardinė talpa	Elementų skaičius
M18B	Li-Ion	18 V	≤ 1.5 Ah	5
M18BX	Li-Ion	18 V	≤ 3.0 Ah	2 x 5
M18B2	Li-Ion	18 V	≤ 2.0 Ah	5
M18B4	Li-Ion	18 V	≤ 4.0 Ah	2 x 5
M18B5	Li-Ion	18 V	≤ 5.0 Ah	2 x 5
M18B6	Li-Ion	18 V	≤ 6.0 Ah	2 x 5
M18B9	Li-Ion	18 V	≤ 9.0 Ah	3 x 5
M18HB3	Li-Ion	18 V	≤ 3.0 Ah	5
M18HB5.5	Li-Ion	18 V	≤ 5.5 Ah	2 x 5
M18HB8	Li-Ion	18 V	≤ 8.0 Ah	2 x 5
M18HB12	Li-Ion	18 V	≤ 12.0 Ah	3 x 5

Įkroviklyje negalima krauti pakartotinai neįkraunamų elementų.  
Į įkroviklių keičiamiems akumuliatoriams įstatymui skirtą vamzdį turi nepatekti jokios metalinės dalys (trumpojo jungimo pavojus).  
**Atsargiai!** jei akumuliatorių pakeisite netinkamo tipo akumuliatoriumi, kyla sprogmio pavojus;  
- labai aukšta arba žema temperatūra, kuria gali būti veikiamas akumuliatorius naudojimo, saugojimo arba gabenimo metu,  
- labai aukštas žemas oro slėgis,  
- akumuliatorių pakeitus netinkamo tipo akumuliatoriumi, kuris gali apėiti saugiklį (pvz., tam tikri ličio baterijų tipai),  
- akumuliatoriaus utilizavimas ugnyje arba karštoje krosnyje arba mechaninis akumuliatoriaus suspaudimas arba pjovimas,  
- akumuliatoriaus buvimas aplinkoje, kurioje ypač aukšta temperatūra, gali sukelti sprogmimą arba degių skysčių arba dujų išsiskyrimą,

- akumuliatorius, veikiamas ypač žemo oro slėgio, gali sukelti sprogmimą arba degių skysčių ar dujų išsiskyrimą.  
Keičiamų akumuliatorių ir įkroviklių nelaikykite atviri. Laikykite tik sausoje vietoje. Saugokite nuo drėgmės.  
Neikiškite į prietaisą elektrai laidžių daiktų.  
Nekraukite pažeistų keičiamų akumuliatorių, juos tuoj pat pakeiskite.  
Kiekvieną kartą prieš naudojimą patikrinkite, ar ant prietaiso, maitinimo kabelio, akumuliatoriaus bloko prailginimo kabelio ir kištuko nėra pažeidimų ir senėjimo požymių. Pažeistas dalis leidžiama taisyti tik specialistams.

Šio prietaiso naudoti arba valyti negali asmenys, turintys fizinę, jutiminę arba dvasinę negalią arba neturintys patirties ir žinių, nebent atsakingas asmuo juos išmokytų saugiai elgtis su prietaisu. Išvardytus asmenis būtina prižiūrėti, kai jie naudojami prietaisu. Prietaisu negali naudotis vaikai. Pietaisu nesinaudojant ji būtina laikyti saugioje ir vaikams nepasiekiamoje vietoje.

**NAUDOJIMAS PAGAL PASKIRTĮ**

Įkrovimo prietaisas gali įkrauti „Milwaukee“ 18 V sistemos akumuliatorius.  
Radijas naudojamas kaip radijo bangų imtuvas ir naudojamas jungti įvairius prietaisus per „Bluetooth“ arba analoginę audio įvestį.  
Per USB jungtį galite įkrauti prijungtus prietaisus.  
Tvirta radijo aparato konstrukcija leidžia jį naudoti statybvietėse.  
Šį prietaisą leidžiama naudoti tik pagal nurodytą paskirtį.

**CE ATITIKTIES PAREIŠKIMAS**

Aš, Techtronic Industries GmbH, patvirtinu, kad radijo įrenginių tipas M18 PRCDAB+ atitinka Direktyvą 2014/53/ES. Visas ES atitikties deklaracijos tekstas prieinamas šiuo interneto adresu: <http://services.milwaukeeool.eu>

**ELEKTROS TINKLO JUNGTIJS**

Jungti tik prie vienfazės kintamos elektros srovės ir tik į specifikacijų lentelėje nurodytus įtampas elektros tinklą. Konstrukcijos saugos klasė II, todėl galima jungti ir į lizdus be apsauginio kontakto.

**AKUMULIATORIAI**

**Mažo akumuliatoriaus įkrovimo rodmuo:**  
Kai radijas veikia naudojamas akumuliatorių ir akumuliatorius įkrautas mažiau nei 10 %, ekrane rodomas simbolis .  
**Akumuliatoriaus apsauga:**  
Siekiant pailginti akumuliatoriaus eksploatavimo trukmę, kai jo įkrovimas per mažas, radijas išjungiamas. Tokiu atveju radiją būtina prijungti prie elektros tinklo ir įkrauti akumuliatorių.

Ilgesnį laiką nenaudotus keičiamus akumuliatorius prieš naudojimą įkraukite.  
Aukštesnė nei 50°C temperatūra mažina keičiamų akumuliatorių galia. Venkite ilgnesnio saulės ar šilumos šaltinių poveikio.  
Įkroviklio ir keičiamo akumuliatoriaus jungiamieji kontaktai visada turi būti švarūs.  
Kad prietaisas guo ilgiau veiktų, pasinaudoję juo, iki galo įkraukite akumuliatorius.

**POŽYMIAI**

Ištačius keičiamą akumuliatorių į įkroviklio vamzdį, keičiamas akumuliatorius automatiškai pradedamas krauti (raudonas šviesos diodas šviečia nuolat).  
Jei į įkroviklį įstatomas per šiltas arba per šaltas keičiamas akumuliatorius (raudonas šviesos diodas mirksi), įkrova

pradedama automatiškai, kai tik keičiamas akumuliatorius įgauna krovimui tinkamą temperatūrą. (0°C...60°C).  
Įkrovimo laikas priklauso nuo akumuliatoriaus temperatūros, jo išsiskyrimo ir rūšies.  
Jei abu šviesos diodai mirksi kartu, reiškia, kad arba akumuliatorius įstumtas ne iki galo, arba sugedęs akumuliatorius ar kroviklis. Saugumo sumetimais jokių būdu toliau krovikliu ir akumuliatoriumi nebesinaudokite ir pateikite juos patikrinti Milwaukee klientų aptarnavimo tarnybai.

**MYGTUKAI**

-  • Įjungimas - palaikykite nuspaudę
-  • Išjungti maitinimą - palaikykite nuspaudę
-  • Garsumas - pasukite sukamąją rankenėlę
-  • Žemas ir aukštas dažnis - paspauskite EQ mygtuką ir pasukite sukamąjį valdiklį

---

-  • Pasirinkite „Bluetooth“, DAB, FM, AM, AUX.

---

-  • Iškviešti meniu - palaikykite nuspaudę
-  • Pasirinkite meniu
-  • Pasirinkite iš išankstinių nustatymų AM arba FM režimu

---

-  • Paspauskite žemų dažnių ir aukštų dažnių mygtuką, tada sukdami valdymo ratuką sureguliuokite lygį

---

-  • Pasirodymas
-  • Nustatykite laiką - palaikykite nuspaudę

---

-  • tiesiogiai pereiti į „Bluetooth“ režimą







---

-  • Leisti / pristabdyti „Bluetooth“ režimu

---

-  • Pasirinkite stotis AM arba FM režimu
-  • Stoties paieška AM arba FM režimu - palaikykite nuspaudę
-  • Stoties pasirinkimas DAB režimu (kita stotis)
-  • Praleiskite „Bluetooth“ režimu
-  • Pasirinkite iš meniu punktų

**BLUETOOTH**

**Poravimas (jungimas)**  
Pirmą kartą sujungiant su „Bluetooth“ prietaisu, būtina suporuoti.  
Nuspauskite „Bluetooth“ mygtuką  (laikykite paspaudę 2 sek.).  
Jeigu neprijungtas „Bluetooth“ prietaisas, automatiškai pradedamas „Bluetooth“ poravimas ir ekrane mirksi simbolis .  
Radijas 3 minutes ieško „Bluetooth“ prietaiso signalo.  
Poruojant rankiniu būdu nuspauskite mygtuką  ir laikykite, kol pradės mirksėti simbolis .  
Kol mirksi simbolis , „Bluetooth“ prietaise pasirinkite "M18 Package Radio".  
Kai kuriuose prietaisuose būtina įvesti PIN kodą „0000“. „Bluetooth“ prietaisą sujungus su radiju, ekrane rodomas simbolis .  
**Jungimas**  
Nuspauskite „Bluetooth“ mygtuką .  
Kai radijas atpažįsta „Bluetooth“ prietaisą, ekrane parodomas simbolis .

Kai radijas atpažįsta „Bluetooth“ prietaisą, radijo ekrane rodomas jo pavadinimas.

Jeigu prarandamas ryšys tarp radijo ir „Bluetooth“ prietaiso, radijas 3 minutes bandys vėl atkurti ryšį.

#### Nuotolinis valdymas

Sujungti „Bluetooth“ prietaisai gali būti valdomi nuotoliniu būdu „Start“ ir „Pause“ mygtukais. Jeigu norite iš vienos dainos pereiti į kitą, naudokite mygtukus ◀ ir ▶.

#### LIČIO JONŲ AKUMULIATORIŲ PERVEŽIMAS

Ličio jonų akumuliatoriams taikomos įstatyminės nuostatos dėl pavojingų krovinių pervežimų.

Šiuos akumuliatorius pervežti būtina laikantis vietinių, nacionalinių ir tarptautinių direktyvų ir nuostatų.

- Naudotojai šiuos akumuliatorius gali naudoti savo transporte be jokių kitų sąlygų.
- Už komercinį ličio jonų akumuliatorių pervežimą atsako ekspedicijos įmonė pagal nuostatas dėl pavojingų krovinių pervežimo. Pasiruošimo išsiųsti ir pervežimo darbus gali atlikti tik atitinkamai išmokyti asmenys. Visas procesas privalo būti prižiūrimas.

Pervežant akumuliatorius būtina laikytis šių punktų:

- Siekiant išvengti trumpųjų jungimų, įsitikinkite, kad kontaktai yra apsaugoti ir izoliuoti.
- Atkreipkite dėmesį, kad akumuliatorius pakuotės viduje neslidinėtų.
- Draudžiama pervežti pažeistus arba tekančius akumuliatorius.

Dėl detalesnių nurodymų kreipkitės į savo ekspedicijos įmonę.

#### TECHNINIS APTARNAVIMAS

Pažeistą maitinimo kabelį turi pakeisti Milwaukee klientų aptarnavimo skyrius, nes tam reikalingi specialūs įrankiai.

Naudokite tik Milwaukee priedus ir atsargines dalis. Dalis, kurių keitimas neaprašytas, leidžiama keisti tik Milwaukee klientų aptarnavimo skyriams (žr. garantiją/klientų aptarnavimo skyrių adresus brošiūroje).

Jei reikia, nurodant įrenginio tipą bei specifikacijų lentelėje esantį numerį, iš klientų aptarnavimo skyriaus arba tiesiai iš Techtronic Industries GmbH, Max-Eyth-Straße 10, 71364 Winnenden, Germany, galima užsisakyti prietaiso surinkimo brėžinius.

#### SIMBOLIAI

	DĖMESIO! ĮSPĖJIMAS! PAVOJUS!
	Prieš atlikdami bet kokius įrenginyje, ištraukite iš lizdo kištuką.
	Prieš atlikdami bet kokius darbus įrenginyje, išimkite keičiamą akumuliatorių.
	Prieš pradėdami dirbti su prietaisu, atidžiai perskaitykite jo naudojimo instrukciją.

Į apsaugos klasės elektrinis įrankis. Šio elektrinio įrankio apsauga nuo elektros smūgio priklauso ne tik nuo pagrindinės izoliacijos, bet ir nuo to, kaip naudojamasi papildomos apsauginės priemonės, tokios kaip dviguba arba pagerinta izoliacija. Nėra jokio prietaiso apsauginio laido pajungimui.

Apsauga nuo kontakto, dulkių ir tiškalių

IP54

Prietaisą galima naudoti tik patalpose, saugoti prietaisą nuo lietaus.

Naudotų baterijų nedeginti.

Nekraukite pažeistų keičiamų akumuliatorių, juos tuoj pat pakeiskite.

Elektros prietaisų, baterijų/akumuliatorių šalinti kartu su buitinėmis atliekomis negalima. Elektros prietaisus ir akumuliatorius reikia surinkti atskirai ir atiduoti perdirbimo įmonei, kad būtų pašalinti aplinkai saugiu būdu. Vietos valdžios institucijose arba specializuotose prekybos vietose pasidomėkite apie perdirbimo ir surinkimo centrus.

Europos atitikties ženklas

Britanijos atitikties ženklas

Ukrainos atitikties ženklas

Eurazijos atitikties ženklas

#### TEHNILISED ANDMED

#### RAADIO-LAADIJA

#### M18 PRCDAB+

Voltaaz.....	220-240 V
Nimitarbimine.....	230 W
Vahetatava aku pinge.....	18 V
Kaal ilma võrgujuhtmeta.....	10,7 kg
Vastuvõtuala AM.....	522 - 1620 kHz
Vastuvõtuala FM.....	87,5 - 108 MHz
Vastuvõtuala DAB+.....	174,928 - 239,200 MHz
Väljundpinge laadija.....	18 V
Kiirloomadimise laadimisvool.....	3,1 A
Bluetoothiga versioon.....	5,0 V / 2,1 A
USB väljundpinge.....	4,2
Bluetoothi sagedusriba (sagedusribad).....	2.402 - 2.480 GHz
Maksimaalne kõrgepingejõudlus ülekantud sagedusribas (sagedusribades).....	-2.19 dBm
Laadimisaeag	
Li-Ion 18 V / 2,0 Ah.....	ca..... 45 min
Li-Ion 18 V / 4,0 Ah.....	ca..... 90 min
Li-Ion 18 V / 5,0 Ah.....	ca..... 110 min
Li-Ion 18 V / 6,0 Ah.....	ca..... 120 min
Li-Ion 18 V / 9,0 Ah.....	ca..... 180 min
Li-Ion 18V / 12,0 Ah.....	ca..... 240 min
Kaitseklass.....	IP 54
Soovituslik ümbrisev temperatuur töötamise ajal.....	-18 ..... +50 °C
Soovituslikud akutüübid.....	M18B .....M18HB

**⚠ HOIATUS! Lugege kõiki ohutusjuhiseid ja korraldusi.** Ohutusnõute ja juhiste eiramise tagajärjeks võib olla elektrilööke, tulekahju ja/või rasked vigastused.

**Hoidke kõik ohutusnõuded ja juhised edasiseks kasutamiseks hoolikalt alles.**

#### RAADIO OHUTUSJUHISED

Ärge seadete kunagi avage, lahti võtke ega mingil viisil muutke.

Ärge kasutage seda seadet vee lähedal.

Puhastage ainult kuiva rätikuga. Mõned puhastusvahendid kahjustavad plasti või teisi isoleeritud osi. Hoidke seadet puhta ja kuivana, eemal õlist ja rasvast.

Parandustööd laske teha ainult kvalifitseeritud erialasel personalil.

Ärge asetage seadet küttekehade lähedusse.

Ventilatsiooni ava ei saa olla tõkestatud selliste asjadega kui ajakirjad, laudlinad, kardinad jt.

Mitte ükski tuleallikaid, nt. küünlaid ei saa olla asetatud aparatuuril.

See ei saa olla välja pandud tilkuvana või solisevana ja mitte ükski objekt, mis on täidetud vedelikuga, nt. vaasid ei saa olla asetatud aparatuuril.

Mitte asetada toodet suletud raamatukappi või raamistikku ilma sobiliku ventilatsioonita.

Kus peamised pistikud kasutatakse kui välja lülitatud seadis, välja lülitatud seadis peab jääma valmilt rakendatav.

Ärge ronige seadme peale

**Hoiatus!** Lühisest põhjustatud tuleohtu, vigastuste või toote kahjustuste vältimiseks ärge kastke tööriista, vahetusakut ega laadimiseadet vedelikku ning jälgige, et vedelikke ei tungiks seadmetesse ega akusse. Korrodeeruvad või elektrit juhtivad vedelikud, nagu soolvesi, teatud kemikaalid ja pleegitusained või pleegitusained sisaldavad tooted, võivad põhjustada lühisid.

#### LAADIJA OHUTUSJUHISED

Ärge visake tarvitatud vahetatavaid akusid tulle ega olmeprügisse. Milwaukee pakub vanade akude keskkonnahoidlikku kaitlust; palun küsige oma erialaselt tamijalt.

Ärge säilitage vahetatavaid akusid koos metallesemetega (lühiseht).

Laadige Milwaukee M18 süsteemi vahetatavaid akusid ainult Milwaukee M18 süsteemi laadijatega. Ärge laadige nendega teiste süsteemide akusid.

Ettevaatus! Kui aku ei ole korralikult sisestatud, esineb plahvatusoht. Vahetage aku alati ainult sama tüüpi aku vastu välja.

Laadijaga saab laadida järgmisi vahetatavaid akusid:

Aku tüüp	Aku raketüüp	Pinge	Nimimahtvus	Elementide arv
M18B	Li-Ion	18 V	≤ 1,5 Ah	5
M18BX	Li-Ion	18 V	≤ 3,0 Ah	2 x 5
M18B2	Li-Ion	18 V	≤ 2,0 Ah	5
M18B4	Li-Ion	18 V	≤ 4,0 Ah	2 x 5
M18B5	Li-Ion	18 V	≤ 5,0 Ah	2 x 5
M18B6	Li-Ion	18 V	≤ 6,0 Ah	2 x 5
M18B9	Li-Ion	18 V	≤ 9,0 Ah	3 x 5
M18HB3	Li-Ion	18 V	≤ 3,0 Ah	5
M18HB5.5	Li-Ion	18 V	≤ 5,5 Ah	2 x 5
M18HB8	Li-Ion	18 V	≤ 8,0 Ah	2 x 5
M18HB12	Li-Ion	18 V	≤ 12,0 Ah	3 x 5

Laadijaga ei tohi laadida mittelaeatavaid akusid.

Laadialal olevasse vahetatava aku ühenduskambrisse ei tohi sattuda metallosi (lühiseht).

#### Ettevaatus!

Plahvatustoht aku asendamisel vale tüüpi akuga;

- äärmiselt kõrged või madalad temperatuurid aku kasutamisel, hoiustamisel või transportimisel;
- madal õhurõhk suurel kõrgusel;
- aku asendamine vale tüüpi akuga, mis võib kaitsest mööda minna (nt mõned liitiumakude tüübid);
- aku kõrvaldamine tulle või kuuma ahu või selle mehaaniline puruks pressimine või lõikamine;
- aku jätmise äärmiselt kõrgete temperatuuridega keskkonda, mis võib põhjustada plahvatust või kergsüttivate vedelike või gaaside lekkimist;
- aku jätmise äärmiselt madala õhurõhuga keskkonda, mis võib põhjustada plahvatust või kergsüttivate vedelike või gaaside lekkimist.

Ärge avage vahetatavaid akusid ega laadijaid ning ladustage neid ainult kuivades ruumides. Kaitske niiskuse eest.

Ärge puudutage seadet voolu juhtivate esemetega.

Ärge laadige kahjustatud vahetatavat akut, vaid asendage see kohe uuega.

Enne iga kasutamist kontrollige seadet, ühendusjuhtmeid, akupaketi pikendusjuhtmeid ja pistikuid, et poleks kahjustusi ega materjali väsimist. Kahjustatud osi laske parandada ainult spetsialistil.

Antud seadet ei tohi käsitada või puhastada piiratud füüsiliste, sensoorsete või vaimsete võimete, puudulike kogemuste või teadmistega isikud, välja arvatud juhul, kui neid instrueeriti nende ohutuse eest vastutava isiku poolt seadmega ohutus ümberkäimises. Ülalnimetatud isikuid tuleb seadme kasutamisel jälgida. Seade ei kuulu laste kätte. Mittekasutuse korral tuleb seda kindlalt ja lastele kättesaamatult alal hoida.

## KASUTAMINE VASTAVALT OTSTARBELE

Laadijaga saab laadida Milwaukee süsteemi 18 V akusid.

Raadio sobib raadioside vastuvõtmiseks ja erinevate seadmete ühendamiseks Bluetoothi või analoogse audiosisendi kaudu.

USB ühenduse kaudu on võimalik külge ühendatud seadmeid laadida.

Raadio sobib oma robustse konstruktsiooni tõttu ehitusplatsidel rakendamiseks.

Antud seadet tohib kasutada ainult vastavalt äranäidatud otstarbele.

## EÜ VASTAVUSAVALDUS

Käesolevaga deklareerib Techtronic Industries GmbH, et käesolev raadioseadme tüüp M18 PRC DAB+ vastab direktiivi 2014/53/EL nõuetele. ELi vastavusdeklaratsiooni täielik tekst on kättesaadav järgmisel internetiaadressil: <http://services.milwaukeetool.eu>

## VÕRKU ÜHENDAMINE

Ühendage ainult ühefaasilise vahelduvvooluga ning ainult andmesildil toodud võrgupingega. Ühendada on võimalik ka kaitsekontaktita pistikupesadesse, kuna nende konstruktsioon vastab kaitseklassile II.

## AKUD

### Aku madala laetuse näit:

Kui raadio töötab akurežiimil ja aku laeng langeb alla 10%, siis näidatakse displeil sümbolit .

### Aku kaitse:

Pikendamaks aku eluiga, lülitatakse raadio aku liiga madala laetuse korral välja. Sel juhul ühendage raadio vooluvõrku ja laadige aku.

Pikemat aega mittekasutatud akusid laadige veel enne kasutamist.

Temperatuur üle 50 °C vähendab vahetatava aku töövõimet. Vältige pikemat soojenemist päikese või kütteseadme mõjul.

Hoidke laadija ja vahetatava aku ühenduskontaktid puhtad.

Optimaalse patarei eluea tagamiseks, pärast kasutamist lae patareiplokk täielikult.

## TUNNUSED

Pärast vahetatava aku asetamist laadija ühenduskambris toimub aku laadimine automaatselt (punane LED põleb pidevalt).

Kui laadijasse pannakse liiga soe või liiga külm vahetatav aku (punane valgusdiood vilgub), algab laadimisprotsess automaatselt niipea, kui aku on jõudnud õige laadimistemperatuurini (0 °C ... 60 °C).

Laadimisaeg sõltub aku temperatuurist, aku tühjenemisest ning aku liigist.

Kui sama Milwaukee'sel vilguvad mõlemad LED näidud, siis ei ole kasaku korralikult peal või on viga akus või

laadimisseadmes. Ohutuse tagamiseks ärge enam laadimisseadet ja akut kasutage, vaid laske see üle kontrollida Milwaukee klientide teeninduses.

## NUPUD



- Toide sisse - hoidke all
- Lülitage välja - hoidke all
- Helitugevus - keerake pöördnuppu
- Bass ja diskant - vajutage nuppu EQ ja keerake seejärel pöördnuppu



- Valige Bluetooth, DAB, FM, AM, AUX vahel.



- Menüü avamine - hoidke all
- Valige menüüd
- Valige eelhäälestuste vahel AM- või FM-režiimis



- Vajutage nuppu Bass ja Treble ning pöörake seejärel taset reguleerimiseks ketast



- Näita aega
- Määra aeg - hoia all



- vahetage otse Bluetooth-režiimi



- Esita / peata bluetooth-režiimis



- Valige jaamad AM- või FM-režiimis
- Jaamaotsing režiimis AM või FM - hoidke all
- Jaama valik DAB-režiimis (järgmine jaam)
- Jäta bluetooth-režiimis vahele
- Valige menüü üksuste vahel



## BLUETOOTH



### Pairing (sidestamine)

Esmase ühenduse loomiseks Bluetooth-seadmega tuleb viia läbi Pairing.

Vajutage Bluetooth-klahvi  (hoidke 2 sek all).

Kui ühtki Bluetooth-seadet pole ühendatud, siis käivitub Bluetooth-pairing automaatselt ja displeil vilgub sümbol .

Raadio otsib 3 minutit Bluetooth-seadmete signaale.

Vajutage manuaalse pairing-u jaoks Bluetooth-klahvi  ja hoidke vajutatult, kuni sümbol  vilgub.

Mil sümbol  vilgub, valige Bluetooth-seadmel "M18 Package Radio" välja.

Osadel seadmetel on tarvis sisestada PIN "0000".

Pärast Bluetooth-seadme raadioga ühendamist näidatakse displeil sümbolit .

### Ühendamine



Vajutage Bluetooth-klahvi .

Kui raadio tuvastab sidestatud Bluetooth-seadme, siis näidatakse displeil sümbolit .

Kui raadio tuvastab sidestatud Bluetooth-seadme, kuvatakse raadionäidikul seadme nimi.

Kui ühendus läheb raadio ja Bluetooth-seadme vahel kaduma, siis üritab raadio 3 minuti vältel ühendust taastada.

### Kaugjuhtimine

Ühendatud Bluetooth-seadmeid on võimalik Start- ja Paus-klahvi kaudu kaugjuhtida. Kasutage laulude vahel edasi-tagasi hüppamiseks klahve  ja .

## LIITIUMIOONAKUDE TRANSPORTIMINE

Liitiumioonakud on allutatud ohtlike ainete transportimisega seonduvatele õigusaktidele.

Nende akude transportimine peab toimuma kohalikest, siseriiklikest ja rahvusvahelistest eeskirjadest ning määrustest kinni pidades.

- Tarbijad tohivad neid akusid edasiste piiranguteta tänaval transportida.
- Liitiumioonakude komertstransport ekspedeerimisettevõtete kaudu on allutatud ohtlike ainete transportimisega seonduvatele õigusaktidele. Tarne-ettevalmistusi ja transporti tohivad teostada eranditult vastavalt koolitatud isikud. Kogu protsessi tuleb asjatundlikult jälgida.

Akude transportimisel tuleb järgida järgmisi punkte:

- Tehke kindlaks, et kontaktid on lühiste vältimiseks kaitstud ja isoleeritud.
- Pöörake tähelepanu sellele, et akupakk ei saaks pakendis nihkuda.
- Kahjustatud või välja voolanud akusid ei tohi kasutada.

Pöörduge edasiste juhiste saamiseks ekspedeerimisettevõtte poole.

## HOOLDUS

Kui võrguühendusjuhe on kahjustatud, siis tuleb see välja vahetada Milwaukee klientide teeninduspunkti, kuna selleks on nõutavad eritõrjised.

Kasutage ainult Milwaukee tarvikuid ja tagavaraosi. Detailid, mille väljavahetamist pole kirjeldatud, laske välja vahetada Milwaukee klientide teeninduspunkti (vaadake brošüüri garantii / klientide teeninduste aadressid).

Vajaduse korral võite tellida seadme läbilõikejoonise, näidates ära masina tüübi ja andmesildil oleva numbril. Selleks pöörduge klientide teeninduspunkti või otse: Techtronic Industries GmbH, Max-Eyth-Straße 10, 71364 Winnenden, Germany.

## SÜMBOLID



ETTEVAATUST! TÄHELEPANU! OHUD!



Enne kõiki töid masina kallal tõmmake pistik pistikupesast välja.



Enne kõiki töid masina kallal võtke vahetatav aku välja.



Palun lugege enne käikulaskmist kasutusjuhend hoolikalt läbi.



Kaitseklassi II elektritööriist. Elektritööriist, mille puhul ei sõltu kaitse mitte üksnes baasisolatsioonist, vaid ka täiendavate kaitsemeetmete nagu topeltisolatsiooni või tugevdatud isolatsiooni kohaldamisest. Mehhanism kaitsejuhi ühendamiseks puudub.



Kaitske kokkupuute, tolmu ja veepritsmete eest



Seade sobib ainult ruumides kasutamiseks, ärge jätke seadet vihma kätte.



Kasutatud akusid mitte visata tulle.



Ärge laadige kahjustatud vahetatavat akut, vaid asendage see kohe uuega.



Elektriseadmeid, patareid/akusid ei tohi utiliseerida koos majapidamisprügiga. Elektriseadmed ja akud tuleb eraldi kokku koguda ning kõrvaldada keskkonnasõbralikult moel töötlemiskeskusesse. Küsige infot jäätmeäitlusjaamade ja kogumispunktide kohta oma kohalike ametnike või edasimüüja käest.



Euroopa vastavusmärk



Ühendkuningriigi vastavusmärk



Ukraina vastavusmärk



Euraasia vastavusmärk



## ТЕХНИЧЕСКИЕ ДАННЫЕ ЗАРЯДНОЕ УСТРОЙСТВО РАДИОПРИЕМНИКА M18 PRCDAB+

Напряжение.....	220-240 V
Номинальная выходная мощность.....	230 W
Вольтаж аккумулятора.....	18 V
Вес без кабеля.....	10,7 kg
Диапазон настройки AM.....	522 - 1620 kHz
Диапазон настройки FM.....	87,5 - 108 MHz
Диапазон настройки DAB+.....	174,928 - 239,200 MHz
Зарядное устройство Выходное напряжение.....	18 V
Ток быстрого заряда.....	3,1 A
Выходное напряжение USB.....	5,0 V / 2,1 A
Версия Bluetooth.....	4.2
Диапазон частот Bluetooth (диапазоны частот).....	2.402 - 2.480 GHz
Максимальная мощность высокой частоты в диапазоне частот передачи (диапазоны частот).....	-2.19 dBm
Время заряда батареи	
Li-Ion 18 V / 2,0 Ah.....	прибл..... 45 min
Li-Ion 18 V / 4,0 Ah.....	прибл..... 90 min
Li-Ion 18 V / 5,0 Ah.....	прибл..... 110 min
Li-Ion 18 V / 6,0 Ah.....	прибл..... 120 min
Li-Ion 18 V / 9,0 Ah.....	прибл..... 180 min
Li-Ion 18V / 12,0 Ah.....	прибл..... 240 min
Класс защиты.....	IP 54
Рекомендованная температура окружающей среды во время работы.....	-18 ..... +50 °C
Рекомендованные типы аккумуляторных блоков.....	M18B .....M18HB

**⚠ ПРЕДУПРЕЖДЕНИЕ!** Прочтите все указания по безопасности и инструкции. Упущения, допущенные при соблюдении указаний и инструкций по технике безопасности, могут стать причиной электрического поражения, пожара и тяжелых травм. **Сохраняйте эти инструкции и указания для будущего использования.**

### УКАЗАНИЯ ПО БЕЗОПАСНОСТИ РАДИОПРИЕМНИКА

Никогда не пытайтесь модифицировать или разбирать прибор. Не используйте радиоприемник вблизи воды.

Производите очистку только сухой тканью. Некоторые очищающие вещества и растворители губительны для пластика и других частей аппарата. Защищайте рукоятку от попадания масла и смазки, содержите ее в чистоте и сухости.

По вопросам сервиса обращайтесь к квалифицированному сервисному персоналу.

Не устанавливайте прибор вблизи источников тепла.

Вентиляционные отверстия должны всегда оставаться открытыми, их нельзя закрывать такими предметами, как газеты, скатерти, занавеси и т.д.

Не ставьте на прибор источники открытого огня как, например, свечи.

Не допускайте попадания капель или брызг на прибор. Нельзя ставить на прибор контейнеры с жидкостями как, например, вазы.

Не ставьте прибор внутри закрытых стеллажей или в шкафы без достаточной вентиляции.

Если для отключения прибора от сети используется сетевой штекер, то необходимо обеспечить легкий и быстрый доступ к этому сетевому штекеру.

Не забирайтесь на устройство

**Предупреждение!** Для предотвращения опасности пожара в результате короткого замыкания, травм и повреждения изделия не опускайте инструмент, сменный аккумулятор или зарядное устройство в жидкости и не допускайте попадания жидкостей внутрь устройств или аккумуляторов. Коррозийные и проводящие жидкости, такие как соленый раствор, определенные химикаты, отбеливающие средства или содержащие их продукты, могут привести к короткому замыканию.

### УКАЗАНИЯ ПО БЕЗОПАСНОСТИ ЗАРЯДНОГО УСТРОЙСТВА

Не выбрасывайте использованные аккумуляторы вместе с домашним мусором и не сжигайте их. Дистрибьюторы компании Milwaukee предлагают восстановление старых аккумуляторов, чтобы защитить окружающую среду.

Не храните аккумуляторы вместе с металлическими предметами во избежание короткого замыкания.

Для зарядки аккумуляторов модели Milwaukee M18 используйте только зарядным устройством Milwaukee M18. Не заряжайте аккумуляторы других систем.

Внимание! В случае неправильной установки аккумулятора существует опасность взрыва. Всегда используйте аккумулятор соответствующего типа.

При помощи данного зарядного устройства могут заряжаться следующие аккумуляторы:

Модель емкость (при хранении)	Тип ячейки батареи	Напряжение	Номинальная	Количество элементов в аккумуляторе
M18B	Li-Ion	18 V	≤ 1,5 Ah	5
M18BX	Li-Ion	18 V	≤ 3,0 Ah	2 x 5
M18B2	Li-Ion	18 V	≤ 2,0 Ah	5
M18B4	Li-Ion	18 V	≤ 4,0 Ah	2 x 5
M18B5	Li-Ion	18 V	≤ 5,0 Ah	2 x 5
M18B6	Li-Ion	18 V	≤ 6,0 Ah	2 x 5
M18B9	Li-Ion	18 V	≤ 9,0 Ah	3 x 5
M18HB3	Li-Ion	18 V	≤ 3,0 Ah	5
M18HB5.5	Li-Ion	18 V	≤ 5,5 Ah	2 x 5
M18HB8	Li-Ion	18 V	≤ 8,0 Ah	2 x 5
M18HB12	Li-Ion	18 V	≤ 12,0 Ah	3 x 5

Не старайтесь зарядить перезаряжаемые батареи при помощи этого зарядного устройства.

Не допускаются попадания каких-либо металлических предметов в аккумуляторный отсек зарядного устройства во избежание короткого замыкания.

#### Осторожно!

Опасность взрыва возникает: при замене аккумулятора на аккумулятор неправильного типа;

- при экстремально высоких или низких температурах, которым аккумулятор может подвергаться во время эксплуатации, хранения или транспортировки;

- при низком давлении воздуха на большой высоте;

- при замене аккумулятора на аккумулятор неправильного типа, который может обойти защиту (например, для некоторых типов литиевых аккумуляторов);

- при утилизации аккумулятора в огне или горячей печи, механическом раздавливании или разрезании аккумулятора;

- при оставлении аккумулятора в окружающей среде с очень высокими температурами, которые могут привести к взрыву или утечке легко воспламеняющихся жидкостей или газов;

- если аккумулятор, подвергается экстремально низкому давлению воздуха, которое может привести к взрыву или утечке легко воспламеняющихся жидкостей или газов.

Никогда не вскрывайте аккумуляторы или зарядные устройства и храните их только в сухих помещениях. Следите, чтобы они всегда были сухими.

Не дотрагивайтесь до них токопроводящими предметами.

Никогда не заряжайте поврежденные аккумуляторы. Замените их новым.

Перед включением проверьте инструмент, кабель и вилку на предмет повреждений или усталости материала. Ремонт может производиться только уполномоченными Сервисными Организациями.

Данное устройство не разрешается эксплуатировать или чистить лицам с ограниченными физическими, сенсорными или умственными способностями, а также лицам с недостаточным опытом или знаниями, за исключением случаев, когда они были проинструктированы по безопасному обращению с устройством лицом, по закону отвечающим за их безопасность. При использовании устройства лицами, названными выше, за ними надлежит осуществлять надзор. Никогда не допускайте попадания устройства в руки детям. Поэтому если устройство не используется, его надлежит хранить в безопасном и недоступном для детей месте.

### ИСПОЛЬЗОВАНИЕ

Зарядное устройство имеет функцию зарядки аккумуляторов 18 В системы Milwaukee.

Радиоприемник предназначен для приема радиосигнала и подключения различных устройств по Bluetooth или через аналоговый аудиовход.

USB-разъем позволяет заряжать подключенные устройства.

Радиоприемник сконструирован для работы в жестких условиях, предполагает сохранение работоспособности после непреднамеренных падений.

Не пользуйтесь данным инструментом способом, отличным от указанного для нормального применения.

### ДЕКЛАРАЦИЯ О СООТВЕТСТВИИ СТАНДАРТАМ ЕС

Настоящим компания „Techtronic Industries GmbH“ заявляет, что радиоустановка типа M18 PRCDAB+ соответствует требованиям Директивы 2014/53/ЕС. С полным текстом сертификата соответствия ЕС можно ознакомиться в интернете по адресу: <http://services.milwaukeeool.eu>

### ПОДКЛЮЧЕНИЕ К ЭЛЕКТРОСЕТИ

Подсоединять только к однофазной сети переменного тока с напряжением, соответствующим указанному на инструменте. Электроинструмент имеет второй класс защиты, что позволяет подключать его к розеткам электропитания без заземляющего вывода.

### АККУМУЛЯТОР

**Индикатор недостаточного заряда аккумулятора:**

Если радиоприемник работает от аккумулятора, а степень заряда аккумулятора падает ниже 10%, на дисплее появляется символ .

**Защита аккумулятора:**

Для увеличения срока службы аккумулятора радиоприемник отключается при слишком низком заряде аккумулятора. В этом случае необходимо подключить радиоприемник к электросети и зарядить аккумулятор.

Перед использованием аккумулятора, которым не пользовались некоторое время, его необходимо зарядить.

Температура свыше 50°C снижает работоспособность аккумуляторов. Избегайте продолжительного нагрева или прямого солнечного света (риск перегрева).

Контакты зарядного устройства и аккумуляторов должны содержаться в чистоте.

Для обеспечения оптимального срока службы аккумуляторов необходимо полностью заряжать после использования прибора.

### ХАРАКТЕРИСТИКИ

Аккумуляторы начнут автоматически заряжаться, после помещения их в зарядное устройство (красный СД горит постоянно)

При установке на зарядное устройство горячих или холодных аккумуляторов (ёđalıřıı индикатор мигает), зарядка начнется автоматически при достижении аккумуляторами необходимой температуры (0°C...60°C).

Время зарядки зависит от температуры аккумулятора, его разрядки и типа.

Одновременное мигание двух светодиодов указывает на неплотно установленный аккумулятор или неисправность аккумулятора либо зарядного устройства. В этом случае по соображениям безопасности немедленно отсоедините зарядное устройство и аккумулятор от прибора и обратитесь в сервисный центр AEG для их проверки.

### КНОПКИ



- Включение - удерживать
- Выключение - нажмите и удерживайте
- Громкость - поверните ручку
- Низкие и высокие частоты - нажмите кнопку EQ, а затем поверните поворотный селектор



- Выберите между Bluetooth, DAB, FM, AM, AUX.



- Вызов меню - нажмите и удерживайте
- Выберите меню
- Выберите между предустановками в режиме AM или FM



- Нажмите кнопку Bass и Treble, а затем поверните диск, чтобы отрегулировать уровень.



- Время для шоу
- Установить время - удерживать



- переключиться прямо в режим Bluetooth



- Воспроизведение / пауза в режиме Bluetooth



- Выберите станции в режиме AM или FM
- Поиск радиостанции в режиме AM или FM - нажмите и удерживайте
- Выбор станции в режиме DAB (следующая станция)
- Пропустить в режиме Bluetooth
- Выберите между пунктами меню



### BLUETOOTH



**Создание пары (установка соединения)**

Для установления первого соединения с устройством Bluetooth необходимо создать пару.

Нажать кнопку Bluetooth  (нажать на 2 сек.).

Если устройство Bluetooth подключено, создание Bluetooth-пары начинается автоматически, а на дисплее мигает символ .

В течение 3 минут радиоприемник ведет поиск сигнала от устройства Bluetooth.

Для создания пары вручную нажать кнопку Bluetooth  и удерживать ее нажатой до тех пор, пока не начнет мигать символ .

Во время мигания символа ✘ на устройстве Bluetooth выбрать "M18 Package Radio".

Некоторые устройства требуют ввод пин-кода "0000".

После подключения устройства Bluetooth к радиоприемнику на дисплее появится символ ✘.

#### Установление соединения

Нажать кнопку Bluetooth ✘.

Когда радиоприемник распознает подключенное устройство Bluetooth, на дисплее появится символ ✘.

Когда радиоприемник распознает подключенное устройство Bluetooth, имя устройства отображается на дисплее радиоприемника.

При нарушении соединения между радиоприемником и устройством Bluetooth радиоприемник в течение 3 минут будет предпринимать попытки по восстановлению соединения.

#### Дистанционное управление

Дистанционное управление подключенными устройствами Bluetooth осуществляется кнопкой воспроизведения/паузы.

Для перехода между композициями вперед/назад использовать кнопки ◀ и ▶.

#### ТРАНСПОРТИРОВКА ЛИТИЙ-ИОННЫХ АККУМУЛЯТОРОВ

Литий-ионные аккумуляторы в соответствии с предписаниями закона транспортируются как опасные грузы.

Транспортировка этих аккумуляторов должна осуществляться с соблюдением местных, национальных и международных предписаний и положений.

- Эти аккумуляторы могут перевозиться по улице потребителем без дальнейших обязательств.
- При коммерческой транспортировке литий-ионных аккумуляторов экспедиторскими компаниями действуют положения, касающиеся транспортировки опасных грузов. Подготовка к отправке и транспортировка должны производиться исключительно специально обученными лицами. Весь процесс должен находиться под контролем специалиста.

При транспортировке аккумуляторов необходимо соблюдать следующие пункты:

- Убедитесь, что контакты защищены и изолированы во избежание короткого замыкания.
- Следите за тем, чтобы аккумуляторный блок не соскользнул внутри упаковки.
- Транспортировка поврежденных или протекающих аккумуляторов запрещена.

За дополнительными указаниями обратитесь к своему экспедитору.

#### ОБСЛУЖИВАНИЕ

Если шнур подвода питания этого прибора поврежден, он должен заменяться только в ремонтной мастерской, назначенной изготовителем, так как требуются специальные инструменты.

Пользуйтесь аксессуарами и запасными частями только фирмы Milwaukee. В случае возникновения необходимости в замене, которая не была описана, пожалуйста, обращайтесь на один из сервисных центров (см. список наших гарантийных/сервисных организаций).

При необходимости может быть заказан чертеж инструмента с трехмерным изображением деталей. Пожалуйста, укажите номер и тип инструмента и закажите чертеж у Ваших местных агентств или непосредственно у Techtronic Industries GmbH, Max-Eyth-Strasse 10, 71364 Winnenden, Germany.

#### СИМВОЛЫ



ВНИМАНИЕ! ПРЕДУПРЕЖДЕНИЕ! ОПАСНОСТЬ!



Перед выполнением каких-либо работ по обслуживанию инструмента всегда вынимайте вилку из розетки.



Выньте аккумулятор из машины перед проведением с ней каких-либо манипуляций.



Пожалуйста, внимательно прочтите инструкцию по использованию перед началом любых операций с инструментом.



Электроинструмент с классом защиты II. Электроинструмент, в котором защита от электрического удара зависит не только от основной изоляции, но и от того, что принимаются дополнительные защитные меры, такие как двойная изоляция или усиленная изоляция. Нет устройства для подключения защитного провода.

IP54

Защита от контакта с пылью и брызгами



Устройство может использоваться только внутри помещений. Не допускается оставлять устройство под дождем.



Исрасходованные сменные аккумуляторы не бросайте в огонь.



Никогда не заряжайте поврежденные аккумуляторы. Замените их новым.



Электроприборы, батареи/аккумуляторы запрещено утилизировать вместе с бытовым мусором.

Электрические приборы и аккумуляторы следует собирать отдельно и сдавать в специализированную компанию для утилизации в соответствии с нормами охраны окружающей среды.

Получите в местных органах власти или у вашего специализированного дилера сведения о центрах вторичной переработки и пунктах сбора.



Европейский знак соответствия



Британский знак соответствия



Украинский знак соответствия



Евразийский знак соответствия

#### ТЕХНИЧЕСКИ ДАННИ ЗА РЯДНО УСТРОЙСТВО НА РАДИОТО

M18 PRCDAB+

Напряжение.....	220-240 V
Номинална консумирана мощност.....	230 W
Напряжение на аккумулятора.....	18 V
Тегло без мрежов кабел.....	10,7 kg
Обхват на радиоприемника AM.....	522 - 1620 kHz
Обхват на радиоприемника FM.....	87,5 - 108 MHz
Обхват на радиоприемника DAB+.....	174,928 - 239,200 MHz
Зарядно устройство Изходно напрежение.....	18 V
Ток на зареждане при бързо зареждане.....	3,1 A
Версия на Bluetooth.....	5,0 V / 2,1 A
USB изходното напрежение.....	4,2
Честотен обхват (честотни обхвати) на Bluetooth.....	2,402 - 2,480 GHz
Максимална високочестотна мощност в предавания честотен обхват (честотни обхвати).....	-2,19 dBm
Време на зареждане	
Li-Ion 18 V / 2,0 Ah.....	около..... 45 min
Li-Ion 18 V / 4,0 Ah.....	около..... 90 min
Li-Ion 18 V / 5,0 Ah.....	около..... 110 min
Li-Ion 18 V / 6,0 Ah.....	около..... 120 min
Li-Ion 18 V / 9,0 Ah.....	около..... 180 min
Li-Ion 18V / 12,0 Ah.....	около..... 240 min
Клас на защита.....	IP 54
Препоръчителна околна температура при работа.....	-18 ..... +50 °C
Препоръчителни видове акумулаторни батерии.....	M18B ..... M18HB

#### ⚠ ПРЕДУПРЕЖДЕНИЕ! Прочетете всички указания и напътствия за безопасност.

Пропуски при спазването на указанията и напътствията за безопасност могат да доведат до токов удар, пожар и/или тежки наранявания.

**Съхранявайте указанията и напътствията за безопасност за справка при нужда.**

#### ИНСТРУКЦИИ ЗА БЕЗОПАСНОСТ НА РАДИОТО

Уредът никога да не се отваря, да не се разглобява и да не променя по какъвто и да било начин.

Уредът да не се използва близо до вода.

Почиствайте само със суха кърпа. Някои почистващи препарати повредят пластмаса или други изолирани части. Поддържайте уреда чист и сух, по него да няма масло и грес.

Възлагайте ремонтите само на квалифициран специализиран персонал.

Не поставяйте уреда близо до горещи източници.

Дръжте вентилационните отвори (процепа) отворени и не ги покривайте с предмети като вестници, покривки, завеси и т.н.

Не поставяйте върху уреда открити пламъци като например свещи.

Уредът не трябва да бъде излаган на капеща или пръскаща вода. Върху уреда не бива да се поставят съдове с течност, като например вази.

Не поставяйте уреда в затворени етажерки или шкафов без достатъчна вентилация.

Ако щекерът на захранването се използва за изключване на уреда от електрическата мрежа, то щекерът трябва да е лесно достъпен по всяко време.

Не стъпвайте върху уреда.

**Предупреждение!** За да избегнете опасността от пожар, предизвикана от късо съединение, както и нараняванията и повредите на продукта, не потапяйте инструмента, сменяемата акумулаторна батерия или зарядното устройство в течности и се погрижете в уредите и акумулаторните батерии да не попадат течности. Течностите, предизвикващи корозия или провеждащи електричество, като солена вода, определени химикали, избелващи вещества или продукти, съдържащи избелващи вещества, могат да предизвикат късо съединение.

#### ИНСТРУКЦИИ ЗА БЕЗОПАСНОСТ НА ЗАРЯДНОТО УСТРОЙСТВО

Не изхвърляйте изхабените акумулатори в огъня или в при битовите отпадъци. Milwaukee предлага екологосъобразно събиране на старите акумулатори; моля попитайте Вашия специализиран търговец.

Не съхранявайте акумулаторите заедно с метални предмети (опасност от късо съединение).

Акумулатори от системата Milwaukee M18 да се зареждат само със зарядни устройства от системата Milwaukee M18 laden. Да не се зареждат акумулатори от други системи.

Бъдете предпазливи! Ако акумулаторната батерия не е поставена правилно, съществува опасност от експлозия. Заменяйте я винаги само с акумулаторна батерия от същия тип.

Със зарядното устройство могат да се зареждат следните акумулатори:

Тип на аккумулятора	Батерия тип клетка	Напрежение	Номинален капацитет	Брой на клетките
M18B	Li-Ion	18 V	≤ 1.5 Ah	5
M18BX	Li-Ion	18 V	≤ 3.0 Ah	2 x 5
M18B2	Li-Ion	18 V	≤ 2.0 Ah	5
M18B4	Li-Ion	18 V	≤ 4.0 Ah	2 x 5
M18B5	Li-Ion	18 V	≤ 5.0 Ah	2 x 5
M18B6	Li-Ion	18 V	≤ 6.0 Ah	2 x 5
M18B9	Li-Ion	18 V	≤ 9.0 Ah	3 x 5
M18HB3	Li-Ion	18 V	≤ 3.0 Ah	5
M18HB5.5	Li-Ion	18 V	≤ 5.5 Ah	2 x 5
M18HB8	Li-Ion	18 V	≤ 8.0 Ah	2 x 5
M18HB12	Li-Ion	18 V	≤ 12.0 Ah	3 x 5

Със зарядното устройство да не се зареждат батерии, които не са зареждани се.

В гнездото за акумулатори на зарядните устройства не бива да попадат метални части (опасност от късо съединение).

#### Внимание!

Опасност от експлозия, ако акумулаторната батерия се замени с батерия от неправилен тип;

- прекалено високи или ниски температури, на които акумулаторната батерия може да бъде изложена по време на употребата, съхранението или транспорта,
- ниско въздушно налягане на голяма височина,

- смяната на акумулаторна батерия с батерия от неправилен тип, който може да шунтира предпазител (напр. при някои литиеви батерии),
- изхвърлянето на акумулаторна батерия в огън или гореща печка, или механичното притискане или рязане на акумулаторната батерия,
- оставянето на акумулаторната батерия в среда с прекалено високи температури, които могат да доведат до експлозия или до изтичане на запалими течности или газове,
- акумулаторна батерия, която е изложена на прекалено ниско въздушно налягане, което може да доведе до експлозия или до изтичането на запалими течности или газове.

Не отваряйте акумулатори и зарядни устройства и ги съхранявайте само в сухи помещения. Пазете ги от влага.

Не бъркайте в уреда с токопроводящи предмети.

Ако акумулаторът е повреден, не го зареждайте, а веднага го сменете.

Преди всяка употреба проверявайте уреда, свързващия кабел, акумулаторния пакет от удължителен кабел и щепсел за повреда или стареене. Повредените части да се поправят само от специалист.

Не е разрешено уредът да се обслужва или почиства от лица, които са с ограничени физически, сетивни или интелектуални възможности респективно които имат ограничен опит и познания, освен в случаите, в които са инструктирани за безопасно боравене с уреда от лице, което е законно упълномощено да отговаря за тяхната сигурност и безопасност. При използване на уреда горе посочените лица трябва да бъдат надзирани. Уредът не бива да се предоставя на деца. Поради тази причина в случаите, когато не се използва, уредът трябва да бъде съхраняван на сигурно място, извън достъпа на деца.

## ИЗПОЛЗВАНЕ ПО ПРЕДНАЗНАЧЕНИЕ

Зарядното устройство може да зарежда батерии на Milwaukee от 18 волта.

Радиото може да се използва като радиоприемник и за свързване на различни уреди чрез bluetooth или чрез аналоговия аудио вход.

С помощта на USB връзката, свързани към радиото уреди могат да бъдат зареджани.

Благодарение на стабилната си конструкция радиото е подходящо за използване на строежи.

Този уред може да се използва по предназначение само както е посочено.

## ДЕКЛАРАЦИЯ О СООТВЕТСТВИИ СТАНДАРТАМ ЕС

Настоящия компания „Techtronic Industries GmbH“ заявяват, что радиоустановка типа M18 PRC-DAB+ соответствует требованиям Директивы 2014/53/ЕС. С полным текстом сертификата соответствия ЕС можно ознакомиться в интернете по адресу: <http://services.milwaukeeetool.eu>

## ЗАЩИТА НА ДВИГАТЕЛЯ В ЗАВИСИМОСТ ОТ НАТОВАРВАНЕТО

Да се свързва само към еднофазен променлив ток и само към мрежово напрежение, посочено върху заводската табелка. Възможно е и свързване към контакт, който не е от тип "шуко", понеже конструкцията е от защитен клас II.

## АКУМУЛАТОРИ

### Индикатор за изтощена батерия:

Когато радиото работи на захранване от батерията и нивото на заряд на батерията падне под 10%, индикаторът за изтощена батерия  се появява на дисплея.

### Защита на батерията:

За да се увеличи срокът на живот на батерията, радиото се самоизключва, когато батерията е прекалено изтощена. В такъв случай свържете радиото към електрическата мрежа, за да заредите батерията.

Акумулатори, които не са ползвани по-дълго време, преди употреба да се дозаредят.

Температура над 50°C намалява мощността на акумулатора. Да се избягва по-продължително нагряване на слънце или от отопление.

Поддържайте чисти присъединителните контакти на зарядното устройство и на акумулатора.

За оптимална продължителност на живот след употреба батериите трябва да се заредят напълно.

## ХАРАКТЕРИСТИКИ

След поставяне на акумулатор в гнездото на зарядното устройство акумулаторът се зарежда автоматично (червеният светодиод свети непрекъснато).

Ако в зарядното устройство бъде поставен топъл или твърде студен акумулатор (червената LED-индикация мига), процесът на зареждане започва автоматично, когато акумулаторът достигне необходимата температура на зареждане. (0°C...60°C).

Времето за зареждане зависи от температурата на батерията, от вида ѝ и от това, до каква степен тя е изтощена.

Ако двата светодиода мигат едновременно, или акумулаторът не е изместен напълно, или има повреда на акумулатора или зарядното устройство. От съображения за безопасност веднага изключете зарядното устройство и акумулатора и ги дайте за проверка в сервис на Milwaukee.

## БУТОНИ



- Включване - задръжте
- Изключване - натиснете и задръжте
- Сила на звука - завъртете въртящото се копче
- Баси и високи честоти - натиснете бутона EQ и след това завъртете въртящия се селектор



- Изберете между Bluetooth, DAB, FM, AM, AUX.



- Меню за повикване - задръжте
- Изберете менюта
- Изберете между предварителните настройки в режим AM или FM



- Натиснете бутона Bass and Treble и след това завъртете диска, за да регулирате нивото



- Време за шоу
- Задайте час - задръжте



- превключете директно в режим Bluetooth



- Възпроизвеждане / пауза в режим Bluetooth



- Изберете станции в AM или FM режим
- Търсене на станция в AM или FM режим - натиснете и задръжте
- Избор на станция в режим DAB (следваща станция)



- Прескачане в режим Bluetooth
- Изберете между елементите от менюто

## BLUETOOTH



### Процедура за свързване (pairing)

За първоначално установяване на връзка към Bluetooth устройство, трябва да се извърши процедурата за свързване (pairing).

Натиснете бутона за bluetooth  (натиснете за 2 сек.).

Ако няма свързани bluetooth уреди, процедурата за свързване (pairing) ще стартира автоматично и знакът  на дисплея ще започне да мига.

Радиото ще търси сигнал от bluetooth уреди в продължение на 3 минути.

За ръчно свързване (pairing) натиснете бутона  и го дръжте натиснат, докато знакът  започне да мига.

Докато знакът  мига, изберете "M18 Package Radio" на bluetooth уреда.

При някои уреди е необходимо да въведете PIN "0000".

При успешно свързване (pairing) на bluetooth уреда с радиото, знакът  се появява на дисплея.

### Свързване



Натиснете бутона за bluetooth .

Когато радиото открие свързан (paired) bluetooth уред, знакът  се появява на дисплея.

Ако радиото намери вече сдвоено Bluetooth устройство, името на устройството се показва на дисплея на радиото.

Ако връзката между радиото и bluetooth уреда се изгуби, радиото ще опита в продължение на 3 минути да възстанови връзката.

### Дистанционно управление

Свързани bluetooth уреди могат да бъдат управлявани чрез бутоните за старт и пауза на радиото. За да превключват между песните, използвайте бутоните  и .

## ПРЕВОЗ НА ЛИТИЕВО-ЙОННИ БАТЕРИИ

Литиево-йонните батерии са предмет на законовите разпоредби за превоз на опасни товари.

Превозът на тези батерии трябва да се извършва в съответствие с местните, националните и международните разпоредби и регламенти.

- Потребителите могат да превозват тези батерии по пътя без допълнителни изисквания.
- Превозът на литиево-йонни батерии от транспортни компании е предмет на законовите разпоредбите за превоз на опасни товари. Подготовката на превоза и самият превоз трябва да се извършват само от обучени лица. Целият процес трябва да е под професионален надзор.

Спазвайте следните изисквания при превоз на батерии:

- Уверете се, че контактите са защитени и изолирани, за да се избегне късо съединение.
- Уверете се, че няма опасност от разместване на батерията в опаковката.
- Не превозвайте повредени батерии или такива с течове.

Обърнете се към Вашата транспортна компания за допълнителни инструкции.

## ПОДДРЪЖКА

Ако кабелът за свързване към мрежата е повреден, той трябва да бъде сменен от сервис на Milwaukee, защото за това са необходими специални инструменти.

Да се използва само аксесоари на Milwaukee и резервни части на. Елементи, чията подмяна не е описана, да се дадат за подмяна в сервис на Milwaukee (вижте брошурата "Гаранция и адреси на сервиси").

При необходимост можете да поискате за уреда от Вашия сервис или директно от Techtronic Industries GmbH, Max-Eyth-Straße 10, 71364 Winnenden, Germany, чертеж за в случай на експлозия, като посочите типа на машината и номер върху заводската табелка.

## СИМВОЛИ



ВНИМАНИЕ! ПРЕДУПРЕЖДЕНИЕ! ОПАСНОСТ



Преди каквито и да е работи по машината извадете щепсела от контакта.



Преди започване на каквито и да е работи по машината извадете акумулатора.



Преди пускане на уреда в действие моля прочетете внимателно инструкцията за използване.



Електроинструмент от защитен клас II. Електроинструмент, при който защитата от електрически удар зависи не само от основната изолация, а и от обстоятелството, че се използват допълнителни защитни мерки като двойна изолация или усилена изолация. Няма приспособление за присъединяване на защитен проводник.



Защита от контакт, прах и напръскване с вода



Уредът е подходящ за използване само в помещения. Да не се излага на дъжд.



Не хвърляйте сменяемите акумулатори в огъня.



Ако акумулаторът е повреден, не го зареждайте, а веднага го сменете.



Електрическите уреди, батерии/акумулаторни батерии не трябва да се изхвърлят заедно с битовите отпадъци. Електрическите уреди и акумулаторни батерии трябва да се събират отделно и да се предават на службите за рециклиране на отпадъците според изискванията за опазване на околната среда. Информирайте се при местните служби или при местните специализирани търговци относно местата за събиране и центровете за рециклиране на отпадъци.



Европейски знак за съответствие



Британски знак за съответствие



Украински знак за съответствие



Евро-азиатски знак за съответствие

DATE TEHNICE	ÎNCĂRCĂTOR RADIO	M18 PRCDAB+
Tensiune .....		220-240 V
Putere nominală de ieșire.....		230 W
Tensiune acumulator .....		18 V
Greutate fără cablu.....		10,7 kg
Domeniu de recepție AM.....		522 - 1620 kHz
Domeniu de recepție FM.....		87,5 - 108 MHz
Domeniu de recepție DAB+.....		174,928 - 239,200 MHz
Încărcător tensiunea de ieșire .....		18 V
Curent de incarcare rapidă .....		3,1 A
Versiune Bluetooth .....		5,0 V / 2,1 A
Tensiunea de ieșire USB .....		4,2
Bandă de frecvență Bluetooth (benzi de frecvență) .....		2.402 - 2.480 GHz
Putere maximă la înaltă frecvență în banda de frecvență transmisă (benzi de frecvență) .....		-2.19 dBm
Temp de încărcare baterie		
Li-Ion 18 V / 2,0 Ah .....	cca.	45 min
Li-Ion 18 V / 4,0 Ah .....	cca.	90 min
Li-Ion 18 V / 5,0 Ah .....	cca.	110 min
Li-Ion 18 V / 6,0 Ah .....	cca.	120 min
Li-Ion 18 V / 9,0 Ah .....	cca.	180 min
Li-Ion 18V / 12,0 Ah .....	cca.	240 min
Grad de protecție.....		IP 54
Temperatura ambiantă recomandată la efectuarea lucrărilor .....		-18 ..... +50 °C
Accumulatori recomandați.....		M18B .....M18HB

**⚠️ AVERTIZARE! Citiți toate indicațiile de siguranță și toate instrucțiunile.** Nerespectarea indicațiilor de avertizare și a instrucțiunilor poate provoca electrocutare, incendii și/sau răni grave.  
**Păstrați toate indicațiile de avertizare și instrucțiunile în vederea utilizărilor viitoare.**

#### INSTRUCȚIUNI DE SIGURANȚĂ PENTRU RADIO

Nu deschideți, nu dezamblați și nu modificați în vreun fel oarecare niciodată aparatul.

Nu folosiți acest aparat niciodată aproape de apă.

A se curăța numai cu o cârpă uscată. Unii agenți de curățare atacă masa plastică sau alte elemente izolate. Mențineți aparatul curat și uscat, fără urme de ulei sau unsoiri.

Permiteți efectuarea de reparații exclusiv persoanelor de specialitate calificate.

Nu plasați aparatul în apropierea unor surse de încălzire.

Fantele de ventilație trebuie să rămână tot timpul neacoperite, adică nu se permite acoperirea cu obiecte precum ziare, fețe de masă, perdele ș.a.

Nu se plasează surse de foc deschis, cum ar fi de ex. lumânări aprinse, pe aparat.

Aparatul nu se va expune la picături de apă sau la stropire. Nu este permisă așezarea pe aparat a recipientelor cu lichide, de ex. a vazelor.

Aparatul nu se va amplasa în rafturi închise sau dulapuri fără o aerisire suficientă.

Dacă se folosește ștecărul de rețea pentru a scoate aparatul din priză, ștecărul trebuie să fie oricând ușor accesibil.

A nu se urca pe aparat

**Avertizare!** Pentru a reduce pericolul unui incendiu i evitarea r/ririilor sau deteriorarea produsului în urma unui scurtcircuit nu imersai scula, acumulatorul de schimb sau înc/nc/torul în lichide i asigurai-v/ s/ nu p/trund/ lichide în aparate i acumulatori. Lichidele corosive sau cu conductibilitate, precum apa s/rat/, anumite substane chimice i în/lbitori sau produse ce conin în/lbitori, pot provoca un scurtcircuit.

#### INSTRUCȚIUNI DE SIGURANȚĂ PENTRU ÎNCĂRCĂTOR

Nu aruncați acumulatorii uzați la containerul de reziduri menajere și nu îi ardeți. Milwaukee Distributors se oferă să recupereze acumulatorii vechi pentru protecția mediului înconjurător.

Nu depozitați acumulatorul împreună cu obiecte metalice (risc de scurtcircuit)

Folosiți numai încărcătoare Milwaukee M18 System pentru încărcarea acumulatorilor Milwaukee M18 System. Nu folosiți acumulatori din alte sisteme.

Atenție! Dacă acumulatorul nu este introdus corect, există pericol de explozie. Înlocuiți întotdeauna numai cu un acumulator de același tip.

Următoarele pachete de acumulatori pot fi încărcate cu acest încărcător:

Accumulator	Tipul de celule baterie	Tensiune	Care dă acumulatorului	Numărul de elemente ale
M18B	Li-Ion	18 V	≤ 1.5 Ah	5
M18BX	Li-Ion	18 V	≤ 3.0 Ah	2 x 5
M18B2	Li-Ion	18 V	≤ 2.0 Ah	5
M18B4	Li-Ion	18 V	≤ 4.0 Ah	2 x 5
M18B5	Li-Ion	18 V	≤ 5.0 Ah	2 x 5
M18B6	Li-Ion	18 V	≤ 6.0 Ah	2 x 5
M18B9	Li-Ion	18 V	≤ 9.0 Ah	3 x 5
M18HB3	Li-Ion	18 V	≤ 3.0 Ah	5
M18HB5.5	Li-Ion	18 V	≤ 5.5 Ah	2 x 5
M18HB8	Li-Ion	18 V	≤ 8.0 Ah	2 x 5
M18HB12	Li-Ion	18 V	≤ 12.0 Ah	3 x 5

Nu încercați să încărcăți acumulatorii nereîncărcabili cu acest încărcător.

Nu se permite introducerea nici unei piese metalice în locașul pentru acumulator al incarcatorului. (risc de scurtcircuit)

#### Atenție!

Pericol de explozie, în cazul în care acumulatorul este înlocuit cu un model greșit;

- temperaturi extrem de ridicate sau de joase, la care poate fi expus un acumulator în timpul utilizării, depozitării sau al transportului,
- presiune mai redusă a aerului la altitudini mai ridicate,

- Înlocuirea acumulatorului cu un model greșit, care poate șunta o siguranță (de ex. la unele modele de baterii pe bază de litiu),
- eliminarea unui acumulator prin aruncare în foc sau într-un cuptor fierbinte, sau strivirea mecanică respectiv tăierea acumulatorului,
- lăsarea acumulatorului într-un mediu cu temperaturi extrem de ridicate, care ar putea duce la o explozie sau la emanarea unor lichide inflamabile sau gaze,
- un acumulator expus unei presiuni atmosferice foarte joase, care ar putea duce la o explozie sau la emanarea lichidelor sau gazelor inflamabile.

Nu deschideți niciodată acumulatorii și încărcătoarele și pastrați-le numai în încăperi uscate. Pastrați-le întotdeauna uscate.

Nu atingeți aparatul cu obiecte conducătoare de electricitate.

Nu încărcăți niciodată o baterie deteriorată. Înlocuiți cu una nouă.

Înainte de utilizare, verificați mașina, cablul și stecarul pentru orice defecțiuni sau uzură a materialului. Reparațiile vor fi efectuate numai de către agenții de service autorizați.

Deservirea sau curățarea acestui aparat nu este permisă persoanelor cu capacitate fizică, senzorială sau intelectuală redusă, respectiv lipsite de experiență sau insuficient pregătite, cu excepția cazului în care au fost instruite în legătură cu manipularea aparatului în condiții de securitate de către o persoană legalmente responsabilă pentru siguranța lor. Utilizarea aparatului de către persoanele menționate mai sus trebuie să aibă loc sub supraveghere. Nu este îngăduit ca acest aparat să ajungă la îndemâna copiilor. Atunci când nu este folosit, aparatul trebuie păstrat la loc sigur, ferit de accesul copiilor.

#### CONDIȚII DE UTILIZARE SPECIFICATE

Încărcătorul poate încărcă acumulatori de tipul Milwaukee Milwaukee M18 System.

Radioul este indicat pentru recepția radio și pentru conectarea diverselor dispozitive prin Bluetooth sau intrarea audio analogică.

Prin portul USB se pot încărcă dispozitivele conectate.

Datorită construcției sale robuste, radioul este adecvat pentru folosire pe șantier.

Nu utilizați acest produs în alt mod decât cel stabilit pentru utilizare normală

#### ДЕКЛАРАЦИЯ О СООТВЕТСТВИИ СТАНДАРТАМ ЕС

Настоящим компания „Techtronic Industries GmbH“ заявляет, что радиоустановка типа M18 PRCDAB+ соответствует требованиям Директивы 2014/53/ЕС. С полным текстом сертификата соответствия ЕС можно ознакомиться в интернете по адресу: <http://services.milwaukeetool.eu>

#### ALIMENTARE DE LA REȚEA

Conectați numai la prize de curent alternativ monofazat și numai la tensiunea specificată pe placuța indicatoare. Se permite conectarea și la prize fără împământare dacă modelul se conformează clasei II de securitate.

#### ACUMULATORI

##### Afișajul nivelului de descărcare a acumulatorului:

Atunci când radioul funcționează pe acumulator, iar încărcarea acestuia scade sub 10%, atunci va fi afișat pe display simbolul .

##### Protecția acumulatorului:

Pentru a prelungi durata de viață a acumulatorului, radioul se deconectează dacă încărcarea acumulatorului este prea scăzută. În acest caz conectați radioul la rețeaua de curent și încărcăți acumulatorul.

Accumulatorii care nu au fost utilizați o perioadă de timp trebuie reîncărcați înainte de utilizare

Temperatura mai mare de 50°C (122°F) reduce performanța acumulatorului. Evitați expunerea prelungită la căldură sau radiație solară (risc de supraîncălzire)

Contactele încărcătoarelor și acumulatorilor trebuie păstrate curate.

În scopul optimizării duratei de funcționare, bateriile trebuie reîncărcate complet după utilizare.

#### CARACTERISTICI

După introducerea acumulatorului în locașul lui din încărcător, acumulatorul se va încărcă automat (LED-ul roșu aprins permanent).

Când un acumulator rece sau fierbinte este introdus în încărcător (becul roșu clipește), încărcarea va începe automat odată ce bateria atinge temperatura corectă de încărcare (0°C...60°C).

Tempul de încărcare depinde de temperatura acumulatorului, de gradul de descărcare al acestuia și de tipul acumulatorului.

Dacă ambele leduri clipeesc în același timp, atunci fie bateria nu a fost montată complet, fie există o defecțiune în baterie sau încărcător. Din rațiuni de securitate, trebuie să opriți utilizarea încărcătorului și bateriei imediat și să le trimiteți spre inspecție la un centru Milwaukee de service pentru clienți

#### TASTE

-  • Pornire - țineți apăsat
- Opriți - țineți apăsat
- Volum - rotiți butonul rotativ
- Bas și înalte - apăsați butonul EQ și apoi rotiți selectorul rotativ

-  • Alegeți între Bluetooth, DAB, FM, AM, AUX.

-  • Apelați meniul - țineți apăsat
- Selectați meniuri
- Alegeți între presetările în modul AM sau FM

-  • Apăsați butonul Bass și Treble și apoi rotiți cadranul pentru a regla nivelul

-  • Arată timpul
- Setează ora - ține apăsat

-  • comutați direct în modul Bluetooth

-  • Redare / pauză în modul Bluetooth

- Selectați posturile în modul AM sau FM
- Căutați posturi în modul AM sau FM - țineți apăsat
- Selectarea postului în modul DAB (stația următoare)
- Treceți în modul Bluetooth
- Alegeți între elementele de meniu

#### BLUETOOTH

##### Asocierea (cuplarea)

Pentru prima conectare cu un dispozitiv Bluetooth trebuie efectuată asocierea.

Apăsați tasta Bluetooth  (apăsați 2 sec.).

Дacă nu este conectat niciun dispozitiv Bluetooth, asocierea Bluetooth pornește automat și pâlpâie simbolul de pe display.

Radioul caută timp de 3 minute un semnal de la un dispozitiv Bluetooth.

Pentru o asociere manuală se apasă tasta de Bluetooth și se ține apăsată până ce pâlpâie simbolul .

În timp ce pâlpâie simbolul se selectează "M18 Package Radio" pe dispozitivul cu Bluetooth.

La unele aparate este nevoie să se introducă pinul "0000". După ce dispozitivul Bluetooth este conectat cu radioul, pe display este afișat simbolul .

#### Conectarea

Apăsați tasta Bluetooth .

Atunci când radioul detectează un dispozitiv Bluetooth cuplat, pe display este afișat simbolul .

Atunci când radioul detectează un dispozitiv Bluetooth cuplat, numele dispozitivului este afișat pe afișajul radio.

Dacă se pierde legătura dintre radio și dispozitivul Bluetooth, radioul va încerca timp de 3 minute să refacă legătura.

#### Telecomanda

Dispozitivele Bluetooth conectate pot fi comandate de la distanță cu tastele Start și Pauză. Pentru salturi de la o melodie la alta se folosesc tastele și .

#### TRANSPORTUL ACUMULATORILOR CU IONI DE LITIU

Acumulatorii cu ioni de litiu cad sub incidența prescripțiilor legale pentru transportul de mărfuri periculoase.

Transportul acestor acumulatori trebuie să se efectueze cu respectarea prescripțiilor și reglementărilor pe plan local, național și internațional.

- Consumatorilor le este permis transportul rutier nerestricționat al acestui tip de acumulatori.
- Transportul comercial al acumulatorilor cu ioni de litiu prin intermediul firmelor de expediție și transport este supus reglementărilor transportului de mărfuri periculoase. Pregătirile pentru expediție și transportul au voie să fie efectuate numai de către personal instruit corespunzător. Întregul proces trebuie asistat în mod competent.

Următoarele puncte trebuie avute în vedere la transportul acumulatorilor:

- Pentru a se evita scurtcircuite, asigurați-vă de faptul că sunt protejate și izolate contactele.
- Aveți grijă ca pachetul de acumulatori să nu poată aluneca în altă poziție în interiorul ambalajului său.
- Este interzis transportarea unor acumulatori deteriorați sau care pierd lichid.

Pentru indicații suplimentare adresați-vă firmei de expediție și transport cu care colaborați.

#### INTREȚINERE

Când cordonul de alimentare al acestui aparat este deteriorat, el trebuie înlocuit numai de către un atelier de reparații stabilit de către producător, deoarece sunt necesare scule speciale.

Utilizați numai accesorii și piese de schimb Milwaukee. Dacă unele din componente care nu au fost descrise trebuie înlocuite, vă rugăm contactați unul din agenții de service Milwaukee (vezi lista noastră pentru service / garanție)

Dacă este necesară, se poate comanda o imagine descompusă a sculei. Vă rugăm menționați numărul art. Precum și tipul mașinii tipărit pe etichetă și comandați desenul la agenții de service locali sau direct la Techtronic Industries GmbH, Max-Eyth-Straße 10, 71364 Winnenden, Germany.

#### СИБОЛУРИ



PERICOL! AVERTIZARE! ATENȚIE!



Întotdeauna scoateți stecarul din priză înainte de a efectua intervenții la mașină.



Îndepărtați acumulatorul înainte de începerea lucrului pe mașină



Va rugăm citiți cu atenție instrucțiunile înainte de pornirea mașinii



Sculă electrică cu clasa de protecție II. Sculă electrică la care protecția împotriva unei electrocutări nu depinde doar de izolația de bază, ci și de aplicarea de măsuri suplimentare de protecție, cum ar fi o izolație dublă sau o izolație mai puternică. Nu există un dispozitiv pentru conectarea unui conductor de protecție.

IP54

Protecție împotriva contactului, prafului și apei împrășcate



Acest aparat este recomandat doar pentru utilizare în interior. Nu expuneți niciodată aparatul la ploaie.



Nu ardeți pachetele de acumulatori uzate



Nu încărcați niciodată o baterie deteriorată. Înlocuiți cu una nouă.



Aparatele electrice, bateriile/acumulatorii nu se elimină împreună cu deșeurile menajere. Aparatele electrice și acumulatorii se colectează separat și se predau la un centru de reciclare, în vederea eliminării ecologice. Informați-vă de la autoritățile locale sau de la comercianții acreditați în legătură cu centrele de reciclare și de colectare.



Marcă de conformitate europeană



Marcă de conformitate britanică



Marcă de conformitate ucraineană



Marcă de conformitate eurasiatică

#### ТЕХНИЧКИ ПОДАТОЦИ АПАРАТ ЗА ПОЛНЕЊЕ НА РАДИОТО

#### M18 PRCDAB+

Напон	220-240 V
Определен внес	230 W
Волтажа на батеријата	18 V
Тежина без кабел	10,7 kg
Подесување на бранови AM	522 - 1620 kHz
Подесување на бранови FM	87,5 - 108 MHz
Подесување на бранови DAB+	174,928 - 239,200 MHz
Излезниот напон за полнење	18 V
Тек на брзо полнење	3,1 A
USB излезен напон	5,0 V / 2,1 A
Верзија блутут	4.2
Фреквентна лента (фреквентни ленти) за блутут	2.402 - 2.480 GHz
Максимална високофреквентна моќност во пренесената фреквентна лента (фреквентни ленти)	-2.19 dBm
Време потребно за полнење на батеријата	
Li-Ion 18 V / 2,0 Ah	околу 45 min
Li-Ion 18 V / 4,0 Ah	околу 90 min
Li-Ion 18 V / 5,0 Ah	околу 110 min
Li-Ion 18 V / 6,0 Ah	околу 120 min
Li-Ion 18 V / 9,0 Ah	околу 180 min
Li-Ion 18V / 12,0 Ah	околу 240 min
Заштитна класа	IP 54
Препорачана температура на околината при работа	-18 ..... +50 °C
Препорачани типови на акумулаторски батерии	M18B ..... M18HB

**ВНИМАНИЕ! Прочитајте ги безбедносните напомени и упатства.** Заборавање на почитувањето на безбедносните упатства и инструкции можат да предизвикаат електричен удар, пожар и/или тешки повреди. **Сочувајте ги сите безбедносни упатства и инструкции за во иднина.**

#### НАПОМЕНИ ЗА БЕЗБЕДНОСТ РАДИО

Никогаш не ги расклопувајте или модифицирајте овие апарати.

Не го користете овој апарат близу вода.

Чистете го само со сува крпа. Некои средства за шистење и раствори се штетени за пластичните и другите изолирани делови. Одржувајте ја неговата рачкачиста, сува и незамастена.

Севкупното сервисирање доверете го на обучениот персонал.

Не го инсталирајте во близина на топлински извори.

Одржувајте го отворот за проветрување секогаш чист и не го покривајте со предмети како на пример весници, покривки за маси, завеси итн.

Не ставајте отворен оган, на пример свеќи, врз апаратот. Овој апарат не смее да биде изложен на капки вода ниту на прскање со вода. Врз апаратот не смеат да бидат поставувани садови со течности, на пример вазни.

Не го ставајте апаратот во затворени регали или ормани без доволно проветрување.

Доколку утикачот се употребува за исклучување на апаратот од мрежно напојување, во тој случај мрежниот дел мора да биде лесно достапен во секое време.

Не се качувајте на апаратот.

**Предупредување!** За да избегнете опасноста од пожар, од наранувања или од оштетување на производот, коишто ги создава краток спој, не ја потопувајте во течност алатката, заменливата батерија или полначот и пазете во уредите и во батериите да не проникнуваат течности. Корозивни или електроспроводливи течности, како солена вода, одредени хемикалии, избелувачки препарати или производи кои содржат избелувачки супстанции, можат да предизвикаат краток спој.

#### НАПОМЕНИ ЗА БЕЗБЕДНОСТ АПАРАТ ЗА ПОЛНЕЊЕ

Не ги оставајте искористените батерии во домашниот отпад и не горете ги. Дистрибутерите на Милвоки ги собираат старите батерии, со што ја штитат нашата околина.

Не ги чувајте батериите заедно со метални предмети (ризик од краток спој).

Користете исклучиво Систем Milwaukee M18 за полнење на батерии од Milwaukee M18 систем. Не користете батерии од друг систем.

Внимание! Ако батеријата не е правилно поставена, постои опасност од експлозија. Секогаш да се користи батерија од ист тип.

Следните батерии може да се полнат со овој полнач:

Тип акумулаторној батареј	Тип осередку батареј	Напруга	Номинална емність	Кількість комірок
M18B	Li-Ion	18 V	≤ 1.5 Ah	5
M18BX	Li-Ion	18 V	≤ 3.0 Ah	2 x 5
M18B2	Li-Ion	18 V	≤ 2.0 Ah	5
M18B4	Li-Ion	18 V	≤ 4.0 Ah	2 x 5
M18B5	Li-Ion	18 V	≤ 5.0 Ah	2 x 5
M18B6	Li-Ion	18 V	≤ 6.0 Ah	2 x 5
M18B9	Li-Ion	18 V	≤ 9.0 Ah	3 x 5
M18HB3	Li-Ion	18 V	≤ 3.0 Ah	5
M18HB5.5	Li-Ion	18 V	≤ 5.5 Ah	2 x 5
M18HB8	Li-Ion	18 V	≤ 8.0 Ah	2 x 5
M18HB12	Li-Ion	18 V	≤ 12.0 Ah	3 x 5

Со овој полнач не се обидувајте да полните батерии кои не се напојуваат.

Метални парчиња не смеат да навлезат во делот за полнење на батерија (ризик од краток спој).

#### Внимание!

Ризик од експлозија ако батеријата е заменета со погрешен вид батерија;

- екстремно високи или ниски температури на кои може да биде изложена батерија за време на употреба, складирање или транспорт,
- низок притисок на воздухот на голема надморска височина,
- замена на батеријата со погрешен тип батерија, што може да го заобиколи осигурувањето (нпр. со некои видови на литиумски батерии),
- отстранување на батеријата во оган или жешка печка или механичко кршење или сечење на батеријата,
- оставање на батеријата во околина со екстремно високи температури, што може да доведе до експлозија или истекување на запаливи течности или гасови,

- батерија која е изложена на екстремно нисок притисок на воздухот, што може да доведе до експлозија или истекување на запаливи течности или гасови.

Не ги отворајте насилно батериите и полначите, и чувајте ги само на суво место. Чувајте ги постојано суви. Не го допирајте алатот со предмети кои се проводници на струја.

Не полнете оштетените батерии. Заменете ги со нови. Пред употреба проверете дали машината, кабелот и приклучокот се исправни. Ако се оштетени дозволени се поправки исклучиво од авторизиранот сервис.

Овој апарат не смее да се опслужува или чисти од страна на лица кои што располагаат со намалени телесни, сензорни или душевни способности односно недостаток на искуство или знаење, освен ако не биле обучени за безбедно опхедување со апаратот од страна на лице кое што е според законот одговорно за нивната безбедност. Горе наведените лица треба да се набљудуваат при употреба на апаратот. На апаратот не му е место крај деца. Затоа при негова неупотреба апаратот треба да се чува безбедно и вон дофат на деца.

### СПЕЦИФИЦИРАНИ УСЛОВИ НА УПОТРЕБА

Апаратот за полнење може да полни Милвоки Систем 18 V батерии.

Радиото е наменето за примање на радиосигнали и за приклучување на различни апарати преку блутут или аналоген аудио-влез.

Преку УСБ-приклучокот можат да се полнат приклучените апарати.

Ова радио е дизајнирано да може да издржи екстремни услови на употреба и ненамерни паѓања.

Не го користете овој производ на било кој друг начин освен пропишаниот за нормална употреба.

### ДЕКЛАРАЦИЈА О СООТВЕТСТВИИ СТАНДАРТАМ ЕС

Настоящим компания „Techtronic Industries GmbH“ заявляет, что радиоустановка типа M18 PRCDAB+ соответствует требованиям Директивы 2014/53/ЕС. С полным текстом сертификата соответствия ЕС можно ознакомиться в интернете по адресу: <http://services.milwaukeeetool.eu>

### ГЛАВНИ ВРСКИ

Да се спои само за една фаза АС коло и само на главниот напон наведен на плочката. Можно е исто така и поврзување на приклучок без заземјување доколку изведбата соодветствува на безбедност од 2 класа.

### БАТЕРИИ

**Индикација на ниско батериско полнење:** Кога радиото работи со батериски погон и кога батериското полнење ќе се спушти под 10% тогаш на дисплејот се покажува симболот

#### Заштита на батеријата:

За да се покачи животниот век на батеријата, радиото се исклучува при ниско батериско полнење. Во тој случај радиото треба да се приклучи на струјната мрежа и тогаш да се полни батеријата.

Батриите кои не биле користени подолго време треба да се наполнат пред употреба.

Температура повисока од 50oC (122oF) го намалуваат траењето на батериите. Избегнувајте подолго изложување на батериите на високи температури или сонце (ризик од прегревање).

Клемите на полначот и батериите мора да бидат чисти. За оптимален работен век батериите мора да се наполнат целосно по употреба.

### КАРАКТЕРИСТИКИ

По поставувањето на батеријата во лежиштето на полначот, таа ќе започне автоматски да се полни (црвеното ЛЕД светло останува вклучено)

Ако во полначот поставите премногу ладна или прегреана батерија (трепкање на црвената светилка), тој автоматски ќе започне да ги полни истите откако батеријата ја постигнала соодветната температура за напојување (0oC....60oC).

Времето на полнење зависи од батериската температура, празнењето на батеријата и видот на батерија.

Доколку двете ЛЕД трепкаат истовремено, или батеријата не е добро наместена или е неисправна таа или полначот. Од безбедносни причини не го користете полначот и батеријата, и веднаш однесете ги на проверка кај овластенити АЕГ сервис.

### КОПЧИЊА



- Вклучување - задржете
- Исклучување - притиснете и задржете
- Волумен - свртете го ротирачкото копче
- Бас и височина - притиснете го копчето EQ и свртете го ротирачкото избирач



- Изберете помеѓу Bluetooth, DAB, FM, AM, AUX.



- Мени за повик - притиснете и задржете
- Изберете менија
- Изберете помеѓу претходно поставените во режимот AM или FM



- Притиснете го копчето Бас и Требен и потоа свртете го бирачот за да го прилагодите нивото



- Време за забава
- Поставете време - држете го притиснато



- преминете директно во режим на Bluetooth



- Репродукција / пауза во режим на Bluetooth



- Изберете станици во режим AM или FM
- Пребарување станица во режим AM или FM - притиснете и задржете
- Избор на станица во режим DAB (следна станица)



- Прескокнете во режим на Bluetooth
- Изберете помеѓу ставките од мениот

### БЛУТУТ

#### Pairing (поврзување)

За првото поврзување со блутут-апарат мора да биде спроведено парувањето (Pairing).

Притиснете го блутут-копчето (држете го притиснато 2 секунди).

Кога не е поврзан блутут-апарат, блутут-парувањето ќе стартува автоматски и во дисплејот ќе трепка симболот

Радиото ќе бара 3 минути сигнал од некој блутут-апарат. За мануелно парување треба да се притисне блутут-копчето и да се држи притиснато додека ќе почне да трепка симболот

Додека симболот трепка на блутут-апаратот да се избере "M18 Package Radio".

Кај некои апарати потребно е да се внесе пинот "0000". Откако блутут-апаратот е поврзан со радиото, во дисплејот се прикажува симболот

### Поврзување

Да се притисне блутут-копчето

Кога радиото ќе препознае споен блутут-апарат, во дисплејот ќе се прикаже симболот

ога радиото ќе препознае споен блутут-апарат, името на уредот се прикажува на радио-екранот.

Кога врската меѓу радиото и блутут-апаратот ќе се изгуби, радиото 3 минути ќе се обидува повторно да ја воспостави врската.

#### Далечинско управување

Поврзани блутут-апарати можат да бидат управувани преку далечина со помош на копчињата за старт и за пауза. За да се избираат песните употребувајте ги копчињата и

### ТРАНСПОРТ НА ЛИТИУМ-ЈОНСКИ БАТЕРИИ

Литиум-јонските батерии подлежат на законските одредби за транспорт на опасни материји.

Транспортот на овие батерии мора да се врши согласно локалните, националните и меѓународните прописи и одредби.

• Потрошувачите на овие батерии може да вршат непречен патен транспорт на истите.

• Комерцијалниот транспорт на литиум-јонски батерии од страна на шпедитерски претпријатија подлежат на одредбите за транспорт на опасни материји. Подготовките за шпедиција и транспорт треба да ги вршат исклучиво соодветно обучени лица. Целокупниот процес треба да биде стручно надгледуван.

При транспортот на батерии треба да се внимава на следното:

• Осигурајте се дека контактите се заштитени и изолирани, а сето тоа со цел да се избегнат кратки споеви.

• Внимавајте да не дојде до изместување на батериите во нивната амбалажа.

• Забранет е транспорт на оштетени или протечени литиум-јонски батерии.

За понатамошни инструкции обратете се до Вашето шпедитерско претпријатие.

### ОДРЖУВАЊЕ

Доколку кабелот за напојување е оштетен, мора да се замени исклучиво во специјализираните продавници препорачани од производителот, бидејќи се потребни алати специјално за таа намена.

Користете само Milwaukee додатоци и резервни делови. Доколку некои од компонентите кои не се опишани треба да бидат заменети, Ве молиме контактирајте ги сервисните агенти на Milwaukee (консултирајте ја листата на адреси).

Доколку е потребно можно е да биде набавен детален приказ на алатот. Ве молиме наведете го бројот на артиклот како и типот на машина кој е отпечатен на етикетата и порачајте ја скицата кај локалниот застапник или директно кај: Techtronic Industries GmbH, Max-Eyth-Straße 10, 71364 Winnenden, Germany.

### СИМБОЛИ



ВНИМАНИЕ! ПРЕДУПРЕДУВАЊЕ!  
ОПАСНОСТ!



Секогаш кога преземате активности врз машината исклучете го кабелот од струјата.



Извадете го батерискиот склоп пред отпочнување на каков и да е зафат врз машината.



Ве молиме пред да ја стартувате машината обрнете внимание на упатствата за употреба.



Електрично орудие од заштитната категорија II.

Електрично орудие чијашто заштита од електричен удар не зависи само од основната изолација туку и од тоа дали ќе се применат дополнителните заштитни мерки како што се двоструките изолации или појачаната изолација. Не постои никаква направа за приклучување на некој заштитен вод.



Заштита од контакт, прашина и прскање на вода



Овој алат е исклучиво за внатрешна употреба. Никогаш не го изложувајте алатот на дожд.



Не го горете искористениот батерискиот склоп.



Не полнете оштетените батерии. Заменете ги со нови.



Електричните апарати и батериите што се полнат не смеат да се фрлат заедно со домашниот отпад.

Електричните апарати и батериите треба да се собираат одделно и да се однесат во соодветниот погон заради нивно фрлање во склад со начелата за заштита на околината. Информирајте се кај Вашите местни служби или кај специјализираниот трговски претставник, каде има такви погони за рециклажа и собирање станици.



Европска ознака за сообразност



Британска ознака за сообразност



Украинска ознака за сообразност



Евроазиска ознака за сообразност

## ТЕХНІЧНІ ХАРАКТЕРИСТИКИ

## M18 PRCDAB+

Напруга	220-240 V
Номинальна споживана потужність	230 W
Напруга змінної акумуляторної батареї	18 V
Вага без мережевого кабелю	10,7 kg
Діапазон прийому (AM)	522 - 1620 kHz
Діапазон прийому (FM)	87,5 - 108 MHz
Діапазон прийому (DAB+)	174,928 - 239,200 MHz
Вихід зарядного пристрою	18 V
Струм швидкої зарядки	3,1 A
Версія Bluetooth	5,0 V / 2,1 A
USB-вихід	4,2
Діапазон частот Bluetooth (діапазони частот)	2,402 - 2,480 GHz
Максимальна потужність високі частоти в діапазоні частот передачі (діапазони частот)	
Діапазон частот (діапазони частот)	-2,19 dBm
Тривалість зарядки	
Li-Ion 18 V / 2,0 Ah	ca. 45 min
Li-Ion 18 V / 4,0 Ah	ca. 90 min
Li-Ion 18 V / 5,0 Ah	ca. 110 min
Li-Ion 18 V / 6,0 Ah	ca. 120 min
Li-Ion 18 V / 9,0 Ah	ca. 180 min
Li-Ion 18V / 12,0 Ah	ca. 240 min
Клас захисту	IP 54
Рекомендована температура довкілля під час роботи	-18 ..... +50 °C
Рекомендовані типи акумуляторів	M18B .....M18HB

**ΔПОПЕРЕДЖЕННЯ! Прочитайте всі вказівки з техніки безпеки та інструкції.** Упущення при дотриманні вказівок з техніки безпеки та інструкцій можуть призвести до ураження електричним струмом, пожежі та/або тяжких травм.  
**Зберігайте всі вказівки з техніки безпеки та інструкції на майбутнє.**

## ВКАЗІВКИ З ТЕХНІКИ БЕЗПЕКИ ДЛЯ РАДІО

В жодному разі не відкривати, не розбирати та ніяким чином не змінювати пристрій.

Не використовувати цей пристрій поблизу води

Чистити лише сухою серветкою. Деякі засоби для чищення завдають шкоду полімерному матеріалу або іншим ізолюючим деталям. Пристрій повинен бути чистим та сухим, не містити мастила та оливи.

Ремонт повинні виконувати тільки кваліфіковані спеціалісти.

Не встановлювати пристрій поблизу джерел тепла.

Вентиляційні отвори тримати відкритими та не накривати їх такими предметами, як газети, скатертини, занавіски тощо.

Не ставити джерела відкритого вогню, наприклад, свічки, на пристрій

На пристрій не повинні потрапляти краплі або бризки води. На пристрій не можна ставити ємності з рідиною, наприклад, вази.

Не ставити пристрій у закриті полиці або шафи без достатньої вентиляції.

При використанні мережевого штекера для від'єднання приладу від мережі електроживлення, в будь-який час має бути забезпечений простий доступ до мережевого штекера.

Не ставати на пристрій

**Попередження!** Для запобігання небезпеці пожежі в результаті короткого замикання, травм і пошкодження виробів не занурюйте інструмент, змінний акумулятор або зарядний пристрій у рідину і не допускайте потрапляння рідини всередину пристроїв або акумуляторів. Корозійні і струмопровідні рідини, такі як солоний розчин, певні хімікати, вибілювальні засоби або продукти, що їх містять, можуть призвести до короткого замикання.

## ВКАЗІВКИ З ТЕХНІКИ БЕЗПЕКИ ДЛЯ ЗАРЯДНОГО ПРИСТРОЮ

Відпрацьовані змінні акумуляторні батареї не можна кидати у вогонь або викидати з побутовими відходами. Milwaukee пропонує утилізацію старих змінних акумуляторних батарей, безпечно для довкілля; зверніться до свого дилера.

Не зберігати змінні акумуляторні батареї разом з металевими предметами (небезпека короткого замикання).

Змінні акумуляторні батареї системи M18 заряджати лише зарядними пристроями системи M18. Не заряджати акумуляторні батареї інших систем.

Обережно! У разі неправильного встановлення акумулятора існує небезпека вибуху. **Завжди використовуйте акумулятор відповідного типу.**

Тип акумуляторної батареї	Напруга	Номинальна ємність	Кількість комірок	Кількість комірок
M18B	Li-Ion	18 V	≤ 1.5 Ah	5
M18BX	Li-Ion	18 V	≤ 3.0 Ah	2 x 5
M18B2	Li-Ion	18 V	≤ 2.0 Ah	5
M18B4	Li-Ion	18 V	≤ 4.0 Ah	2 x 5
M18B5	Li-Ion	18 V	≤ 5.0 Ah	2 x 5
M18B6	Li-Ion	18 V	≤ 6.0 Ah	2 x 5
M18B9	Li-Ion	18 V	≤ 9.0 Ah	3 x 5
M18HB3	Li-Ion	18 V	≤ 3.0 Ah	5
M18HB5.5	Li-Ion	18 V	≤ 5.5 Ah	2 x 5
M18HB8	Li-Ion	18 V	≤ 8.0 Ah	2 x 5
M18HB12	Li-Ion	18 V	≤ 12.0 Ah	3 x 5

За допомогою зарядного пристрою можна заряджати зазначені далі змінні акумуляторні батареї:

В гніздо зарядного пристрою, яке призначене для встановлення змінної акумуляторної батареї, не повинні потрапляти металеві деталі (небезпека короткого замикання).

### ОБЕРЕЖНО!

Небезпека пожежі та вибуху!

- якщо можлива дія надзвичайно високих або низьких температур на акумулятор під час використання, зберігання або транспортування,
- через низький тиск повітря на великій висоті,

- внаслідок заміни акумулятора на акумулятор неналежного типу, який може обійти захист (наприклад, деякі типи літєвих акумуляторних батарей),

- у разі викидання акумулятора у вогонь чи в гарячу піч, або механічного сплющування чи різання акумулятора,
- якщо залишити акумулятор в оточенні з надзвичайно високою температурою, яка може викликати вибух або вивільнення горючих рідин чи газів,
- якщо акумулятор потрапить у умови надзвичайно низького тиску повітря і внаслідок цього може статися вибух або можуть вивільнитися горючі рідини чи газу.

Не відкривати змінні акумуляторні батареї і зарядні пристрої та зберігати їх лише в сухих приміщеннях. Берегти від вологи.

Не можна встромляти в пристрій струмопровідні предмети.

Не можна заряджати пошкоджену змінну акумуляторну батарею, її необхідно негайно замінити.

Перед кожним використанням пристрій, з'єднувальний кабель, подовжувач для акумуляторної батареї та штекер необхідно перевірити на наявність ознак пошкодження або старіння. Ремонт пошкоджених деталей доручається лише фахівцеві.

Цей пристрій не можна обслуговувати або чистити людям з обмеженими фізичними, сенсорними, розумовими можливостями або з недостатнім досвідом чи з недостатніми знаннями, хіба що особа, яка за законом відповідає за їхню безпеку, проінструктувала їх щодо безпечного поводження з пристроєм. Зазначені вище особи при користуванні пристроєм повинні перебувати під наглядом. Цей пристрій не призначений для дітей. Тому якщо ви не користуєтесь пристроєм, його необхідно зберігати у надійному та недоступному для дітей місці.

## ВИКОРИСТАННЯ ЗА ПРИЗНАЧЕННЯМ

Зарядний пристрій може заряджати акумуляторні батареї системи Milwaukee на 18 В.

Радіо підходить для приймання радіопередач та для підключення різних пристроїв через Bluetooth або аналоговий аудіовхід.

Через USB-порт можна завантажити підключені пристрої.

Радіо завдяки своїй міцній конструкції підходить для використання на будівельних майданчиках.

Цей виріб заборонено використовувати чином, що відрізняється від зазначеного передбаченого способу застосування.

## СЕРТИФІКАТ ВІДПОВІДНОСТІ ВИМОГАМ ЄС

Ця компанія „Techronic Industries GmbH“ заявляє, що радіостановка типу M18 PRCDAB+ відповідає вимогам Директиви 2014/53/ЄС. З повним текстом сертифікату відповідності ЄС можна ознайомитися в Інтернеті за адресою: <http://services.milwaukeeool.eu>

## ПІДКЛЮЧЕННЯ ДО МЕРЕЖИ

Підключати лише до однофазного змінного струму і напруги мережі, які вказані на фірмовій таблиці з паспортними даними. Можливе підключення також до штепсельних розеток без захисного контакту, адже конструкція має клас захисту II.

## АКУМУЛЯТОРНІ БАТАРЕЇ

**Індикація низького заряду акумуляторної батареї:** Якщо радіо працює від акумуляторної батареї і заряд акумуляторної батареї становить менше 10 %, на дисплеї відображається символ .

**Захист акумуляторної батареї:**

Для збільшення строку експлуатації акумуляторної батареї радіо при низькому заряді акумуляторної батареї

вмикається. У цьому випадку необхідно підключити радіо до електромережі та зарядити акумуляторну батарею.

Змінну акумуляторну батарею, що не використовувалася тривалий час, перед використанням необхідно підзарядити.

Температура понад 50 °C зменшує потужність змінної акумуляторної батареї. Уникати тривалого нагрівання сонячними променями або системою обігріву.

З'єднувальні контакти зарядного пристрою та змінної акумуляторної батареї повинні бути чистими.

Для забезпечення оптимального строку експлуатації акумуляторні батареї після використання необхідно повністю зарядити.

## ОЗНАКИ ПРОЦЕСУ ЗАРЯДЖАННЯ

Після встановлення акумуляторної батареї в гніздо зарядного пристрою акумуляторна батарея автоматично заряджається (червоний світлодіод горить постійним світлом).

Якщо в зарядний пристрій встановлюється занадто тепла або занадто холодна змінна акумуляторна батарея (червоний світлодіод блимає), то процес зарядки розпочинається автоматично відразу ж після того, як змінна акумуляторна батарея досягне належної температури зарядки (0...60 °C).

Тривалість зарядки залежить від температури акумуляторної батареї, її розрядки та типу.

Якщо одночасно блимають обидва світлодіоди, то це означає, що акумуляторна батарея не повністю вставлена, або має місце несправність акумуляторної батареї чи зарядного пристрою. З міркувань безпеки необхідно негайно припинити експлуатацію зарядного пристрою та акумуляторної батареї та доручити сервісній службі Milwaukee перевірити їх.

## КНОПКИ

-  • Увімкнення - утримуйте
-  • Вимкніть живлення - натисніть і утримуйте
-  • Гучність - поверніть поворотну ручку
-  • Баси і високі частоти - натисніть кнопку EQ, а потім поверніть поворотний селектор
-  • Вибирайте між Bluetooth, DAB, FM, AM, AUX.
-  • Меню виклику - утримуйте
-  • Вибірть меню
-  • Вибірть між пресетами в режимі AM або FM
-  • Натисніть кнопку Bass and Treble, а потім поверніть регулятор управління, щоб відрегулювати рівень
-  • Показати час
-  • Встановити час - утримуйте
-  • перейти безпосередньо в режим Bluetooth
-  • Відтворення / пауза в режимі Bluetooth



- Виберіть станції в режимі AM або FM
- Пошук станції в режимі AM або FM - натисніть і утримуйте
- Вибір станції в режимі DAB (наступна станція)
- Пропустити в режимі Bluetooth
- Вибирайте між пунктами меню



## BLUETOOTH



### Сполучення (взаємодія)

Для першого підключення до пристрою Bluetooth необхідно здійснити сполучення.

Кнопка BLUETOOTH  (натиснути на 2 с)

Якщо не має підключення до пристрою Bluetooth, то пошук сполучення Bluetooth розпочинається автоматично, і на дисплеї блимає символ .

Радіо 3 хвилини шукає сигнал від пристрою Bluetooth.

Для сполучення вручну натиснути кнопку Bluetooth  і утримувати, поки не почне блимати символ .

Поки блимає символ , вибрати на пристрої Bluetooth „M18 Package Radio“.

Для деяких пристроїв необхідно ввести ПІН-код „0000“.

Після з'єднання пристрою Bluetooth з радіо на дисплеї відображається символ .



### З'єднання

Натиснути кнопку Bluetooth .

Якщо радіо розпізнає сполучений пристрій Bluetooth, на дисплеї радіо відображається назва пристрою.

При зникненні з'єднання між радіо та пристроєм Bluetooth, радіо 3 хвилини намагатиметься відновити з'єднання.

### Дистанційне управління

З'єднаними пристроями Bluetooth можна дистанційно керувати за допомогою кнопки Start (Пуск) та Pause (Пауза). Щоб переключати пісні, слід використовувати кнопки  та .

## ТРАНСПОРТУВАННЯ ЛІТІЙ-ІОННИХ АКУМУЛЯТОРНИХ БАТАРЕЙ

Літій-іонні акумуляторні батареї підпадають під законодавство про перевезення небезпечних вантажів.

Транспортування таких акумуляторних батарей повинно відбуватися із дотриманням місцевих, національних та міжнародних приписів та положень.

- споживачі можуть без проблем транспортувати ці акумуляторні батареї по вулиці.
- Комерційне транспортування літій-іонних акумуляторних батарей експедиторськими компаніями підпадає під положення про транспортування небезпечних вантажів. Підготовку до відправлення та транспортування можуть здійснювати виключно особи, які пройшли відповідне навчання. Весь процес повинні контролювати кваліфіковані фахівці.

При транспортуванні акумуляторних батарей необхідно дотримуватись зазначених далі пунктів:

- Переконайтеся в тому, що контакти захищені та ізольовані, щоб запобігти короткому замиканню.
- Слідкуйте за тим, щоб акумуляторна батарея не переміщувалася всередині упаковки.
- Пошкоджені акумуляторні батареї, або акумуляторні батареї, що потекли, не можна транспортувати.

Для отримання подальших вказівок звертайтеся до своєї експедиторської компанії.

## ОБСЛУГОВУВАННЯ

Якщо мережевий кабель живлення пошкоджений, то його повинна замінити служба Milwaukee, оскільки для цього потрібний спеціальний інструмент.

Використовувати тільки комплектуючі та запчастини Milwaukee. Деталі, заміна яких не описується, замінювати тільки в відділі обслуговування клієнтів Milwaukee (зверніть увагу на брошуру „Гарантія / адреси сервісних центрів“).

У разі необхідності можна запросити креслення з зображенням вузлів машини в перспективному вигляді, для цього потрібно звернутися в ваш відділ обслуговування клієнтів або безпосередньо в Techtronic Industries GmbH, Max-Eyth-Straße 10, 71364 Winnenden, Німеччина, та вказати тип машини та шестизначний номер на фірмовій табличці з даними машини.

## СИМВОЛИ



УВАГА! ПОПЕРЕДЖЕННЯ! НЕБЕЗПЕЧНО!



Перед будь-якими роботами на машині витягнути штекер із штепсельної розетки.



Перед будь-якими роботами на машині виїняти змінну акумуляторну батарею



Уважно прочитайте інструкцію з експлуатації перед введенням приладу в дію.



"Електроінструмент класу захисту II. Електроінструмент, в якому захист від враження електричним струмом залежить не лише від базової ізоляції, але й від використовуваних додаткових засобів захисту, таких як подвійна ізоляція або посилена ізоляція. Немає пристроїв для підключення захисного з'єднання."



Захист від контакту, пилу та бризок води



Пристрій підходить тільки для використання в приміщеннях, не виставляти пристрій під дощ.



Знімні акумуляторні батареї не можна кидати у вогонь.



Не можна заряджати пошкоджену змінну акумуляторну батарею, її необхідно негайно замінити.



"Електроприлади, батареї/акумулятори заборонено утилізувати разом з побутовим сміттям. Електричні прилади і акумулятори слід збирати окремо і здавати в спеціалізовану компанію для утилізації відповідно до норм охорони довкілля. Зверніться до місцевих органів або до вашого дилера, щоб отримати адреси пунктів вторинної переробки та пунктів прийому."



Європейський знак відповідності



Британський знак відповідності







Український знак відповідності



Євразійський знак відповідності



	تنبيه! تحذير! خطر!
	افصل دائما القابس عن المقبس قبل تنفيذ أي عمل بالجهاز.
	قم بإزالة حزمة البطارية قبل البدء في أي أعمال على الجهاز.
	يرجى قراءة التعليمات بعناية قبل بدء تشغيل الجهاز.
	أداة كهربائية ذات درجة حماية 2 أداة كهربائية لا تتوقف الحماية فيها من الصعق الكهربائي ليس فقط على العزل الأساسي، بل أيضاً على إجراءات الحماية الإضافية، مثل العزل المزدوج أو العزل المقوى. ليس هناك تجهيز لتوصيل تاريس وافي حماية كاملة من التلامس وحماية من ترسيبات الأتربة / رذاذ الماء
	هذه الأداة مناسبة للاستخدام الداخلي فقط. لا تُعرض الآلة للمطر مطلقاً.
	لا تحرق حزم البطاريات المستعملة.
	لا تشحن حزمة البطارية التالفة مطلقاً. استبدلها بأخرى جديدة.
	يحظر التخلص من الأجهزة الكهربائية والبطاريات/البطاريات القابلة للشحن في القمامة المنزلية. يجب جمع الأجهزة الكهربائية والبطاريات القابلة للشحن منفصلة وتسليمها للتخلص منها بشكل لا يضر بالبيئة لدى شركة إعادة استغلال. الرجاء الاستفسار لدى الهيئات المحلية أو لدى التجار المتخصصين عن مواقع إعادة الاستغلال ومواقع الجمع.
	علامة التوافق الأوروبية
	علامة التوافق البريطانية
	علامة التوافق الأوكرانية
	علامة التوافق الآسيوية



Copyright 2021

Techtronic Industries GmbH  
Max-Eyth-Str. 10  
71364 Winnenden  
Germany

+49 (0) 7195-12-0

[www.milwaukeeetool.eu](http://www.milwaukeeetool.eu)

Techtronic Industries (UK) Ltd  
Fieldhouse Lane  
Marlow Bucks SL7 1HZ  
UK



**EAC UK  
CA**

(02.21)

**4931 4702 20**