

# Milwaukee®

Nothing but **HEAVY DUTY.**™

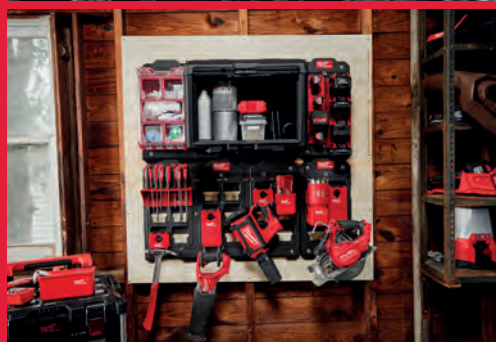

## 2023/24

ОСНАСТКА, РУЧНОЙ ИНСТРУМЕНТ,  
СИСТЕМЫ ХРАНЕНИЯ И СРЕДСТВА  
ИНДИВИДУАЛЬНОЙ ЗАЩИТЫ

**Milwaukee**

Nothing but **HEAVY DUTY.**



# СОДЕРЖАНИЕ

## СВЕРЛЕНИЕ И ДОЛБЛЕНИЕ

### ДОЛОТА

HEX 21 мм/ 28 мм/ 30 мм	30-33
SDS-Max	19-23
SDS-Max Самозатачивающиеся долота	26-27
SDS-Plus	28
SDS-Plus Самозатачивающиеся долота	26-27

### Алмазное сверление

1 1/4" UNC / 1/2" G - Алмазные коронки для мокрого сверления	86-87
1 1/4" UNC / M16 - Алмазные коронки для сухого сверления	88-90
M14 Алмазные сверла для сухого сверления	81-83
Алмазные коронки для мокрого/сухого сверления	84-85
Wet/Dry Diamond Holesaws	82

### СВЕРЛА: БЕТОН И КАМЕНЬ

С цилиндрическим хвостовиком по бетону/камню	36-37
SDS-Max - Прочее	23-25
SDS-Max с 4 режущими кромками (MX4)	19-20
SDS-Max Коронки/ Проломные буры	21-23
SDS-Plus с 2 режущими кромками (M2)	8-11
SDS-Plus с 4 режущими кромками (MX4)	4-7
SDS-Plus Коронки	18
SDS-Plus Удлинители	17
Система пылеудаления	14-17

### СВЕРЛА: МЕТАЛЛ

HSS-G	58
HSS-G Red Cobalt	52-53
HSS-G Ti Red Hex - SHOCKWAVE™ IMPACT DUTY	50-51
HSS-R	59-60
Ступенчатые сверла	61-64
Thunderweb	54-57

### СВЕРЛА: ПРОЧЕЕ

Стекло и плитка	36
Мультиматериалы	34-35

### СВЕРЛА: ДЕРЕВО

Спиральные сверла	39-40
Спиральные сверла - SHOCKWAVE™ IMPACT DUTY	38
Монтажные сверла	46
Перьевые сверла	45
Сверла Форстнера	41
Трехточечные сверла	44
Самоврезающиеся насадки	43
Сверла SPEED FEED™	46
Самоврезающиеся насадки SWITCHBLADE™ SHOCKWAVE™ IMPACT DUTY	42

### КОРОНКИ

Регулируемый диаметр реза	75
BIG HAWG™ по мультиматериалам	78
Contractor - биметаллические	74
HCS Коронки для ПВХ	79
HOLE DOZER™ - биметаллические	69-72
HOLE DOZER™ - с твердосплавными зубьями	73
Коронки - SHOCKWAVE™ IMPACT DUTY	80

## ЗАВОРАЧИВАНИЕ

Держатели для бит - SHOCKWAVE™ IMPACT DUTY	99
Гвозди и скобы	116-119
Угловые насадки	101-103
Биты	102-103
Биты - SHOCKWAVE™ IMPACT DUTY	93-98
Головки и адаптеры - SHOCKWAVE™ IMPACT DUTY	104-115

## ПИЛЕНИЕ, РЕЗКА И ШЛИФОВАНИЕ

### РЕЗКА И ШЛИФОВКА

<b>Мягкие абразивы</b>	
Ленты	175-176
Вибро/дельта/орбитальные шлифмашины	170-174

### Алмазные технологии

Алмазные диски	153-160
Алмазные шлифовальные чашки	161

### Шлифование

Гайки FIXTEC	168
Лепестковые диски	166-167
Отрезные и шлифовальные диски по металлу	163-165

### ПИЛЕНИЕ

Полотна для ленточных пил	150-152
<b>Диски для циркулярных пил</b>	
Ручные пилы	147-148
Торцовочные пилы	149
Настольные пилы	149
Металл	150

### Пилки для лобзиков

Металл	139-140
Специальные применения	140-141
Дерево и пластик	137-138

### Оснастка для мультитул

Крепление Starlock	142-146
--------------------	---------

### SAWZALL™ ПОЛОТНА

#### Демонтаж

АХ™ Carbide	128
Ах™	129
Thin Kerf	129

#### Металл

TORCH™ NITRUS / Carbide	122-123
TORCH™	124-125
Thin Kerf	126-127

#### Мультиматериалы

WRECKER™ Carbide	130
WRECKER™	131
Наборы полотен	134

#### Специальные применения

Дерево и пластик	132-133
Полотна HACKZALL™	132
	135

## СИСТЕМНЫЕ ПРИНАДЛЕЖНОСТИ

Углошлифовальные машины	181
Ленточные пилы	189
Ламельные фрезеры	189
Кабелерезы	196-197
Клеевые пистолеты	207
Патроны	179-180
Циркулярные пилы	189
Инструменты для обжима	192-195
Прочистные машины	203
Система пылеудаления	182
Измерительные инструменты для электрики	208
Экспандеры	199
Инструменты для протяжки кабеля	197
Куртки с подогревом	208
Гидравлический насос	198
Импульсные гайковерты	177
Пробойники отверстий	198
Вырубные ножницы	183
Садовый инструмент	191
Рубанки	190
Ножницы по металлу	183
Полировка	184-186
Инструменты для обжима	200-202
Перфораторы	178

Фрезеры	190
Шлифовка	187-188
Шуруповерты	176
Вибратор для бетона	209

## РУЧНОЙ ИНСТРУМЕНТ

### Резка

Болторезы	236
Кабелерезы	235
Ножи и лезвия	227-230
Ножницы для резки по металлу	233
Ножницы для различных видов работ	232
Труборезы	233-234

### Демонтаж

Гвоздодер	237
Монтировки	266
Гвоздодер широкий	237
Гвоздодер плоский	237
<b>Зонд для протяжки кабеля</b>	254

### Фиксация и закручивание

HOLLOWCORE™ Полые магнитные отвертки	244
Пассатижи	246-250
Трещотки	259
Шуруповерты	241-245
Головки	260-264
Ключи	255-258
TORQUE LOCK™ Зажимы	251
TORQUE LOCK™ Плоскогубцы	250-251
Разводные и трубные ключи	252-254

### Молотки

Набор шил и крюков	267
--------------------	-----

### Измерение и маркировка

Шнурка	224
Складные метры	216-217
Угольник-транспортёр	224
Маркеры INKZALL™	225-226
Уровни	218-223
Длинные рулетки	217
Угольник столярный	224
Рулетки	212-216

## СРЕДСТВА ИНДИВИДУАЛЬНОЙ ЗАЩИТЫ

Очки защитные	271-272
Шлем BOLT™ 200	269-270
Респираторы	273-274
Одежда с подогревом	294-298
Сигнальные жилеты	276-277
Перчатки	278-289
Система страховки	290-293
Наколенники	303
Средства защиты органа слуха	275
РАСКOUT™ Алтечка	275
Рабочая одежда	299-302

## СИСТЕМЫ ХРАНЕНИЯ

Инструментальные тележки	304-307
Ложементы с набором инструментов	308-311
РАСКOUT™ ящики и кейсы	312-318
РАСКOUT™ тележки	314
РАСКOUT™ органайзеры	319-320
РАСКOUT™ стеллажная система	322
РАСКOUT™ сумки	326-328
РАСКOUT™ Мастерская	329-330
Разгрузочные пояса	333



4x

## больше срок службы при бурении арматуры\*

\*по сравнению с бурами с двумя режущими кромками

В MILWAUKEE® мы стремимся сделать продукты лучше для того, чтобы облегчить выполнение самых тяжёлых задач. Мы прикладываем много усилий, чтобы постоянно совершенствовать нашу продукцию. Все улучшения начинаются с понимания проблем на рабочих площадках.

Понимание проблем профессионалов привело нас к созданию нового поколения буров MX4™! Конструкция рабочей части бура из твердосплавов обеспечивает долгий срок службы и высокую скорость бурения, а новый дизайн твердосплавной пластины с более острым наконечником - точное засверливание и увеличение ресурса при сверлении арматуры.

MX4™ - эталон сверл SDS-Plus и SDS-Max, потому что в MILWAUKEE® важно всё.



### НОВИНКА



## ЦЕНТРИРУЮЩИЙ НАКОНЕЧНИК

МАКСИМАЛЬНАЯ ИЗНОСОСТОЙКОСТЬ ПРИ РАБОТЕ С АРМАТУРОЙ



**ПОЛНОСТЬЮ ТВЕРДОСПЛАВНЫЙ НАКОНЕЧНИК\***  
для лучшей производительности

\*≤10MM



**ОСТРЫЙ НАКОНЕЧНИК**

для максимальной износостойкости

# 116

ОТВЕРСТИЙ  
НА ОДНОМ ЗАРЯДЕ\*

\* буром MX4 6 мм на глубину 50 мм, используя аккумулятор High output 5.5. Ач

**СДЕЛАНО В ГЕРМАНИИ**

**4 СПИРАЛИ С ИЗМЕНЯЕМОЙ ТОЛЩИНОЙ**

для быстрого бурения



**PGM®**  
**ОДОБРЕНО**

для точного бурения



НОВИНКА

**ЦЕНТРИРУЮЩИЙ НАКОНЕЧНИК**

## Буры MX4 SDS-Plus - 4-е режущие кромки



Симметричная геометрия головки бура (4x90°) Идеальные круглые отверстия оптимальны для анкерных креплений. Новый дизайн головы бура с более острым наконечником для точного засверливания и увеличения ресурса при сверлении арматуры. Целая твердосплавная голова бура на диаметрах 5-10 мм и цельная твердосплавная вставка на диаметрах 12-32 мм для лучшего срока службы. Четырех заходный шнек. Оптимальная геометрия шнека обеспечивает отвод большого объема пыли и шлама. Сертификат PGM. Сделано в Германии

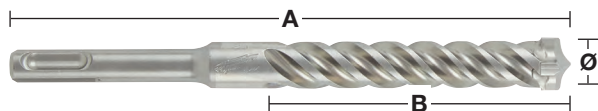
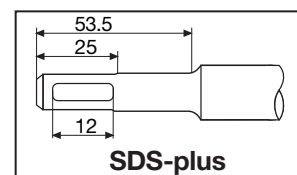

Диаметр (мм)	Общая длина (мм) А	Рабочая длина (мм) В	<sup>1</sup> Предварительное сверление с помощью короткого сверла одинакового диаметра	Кол-во в упаковке	Количество в заказе	Артикул	Штрихкод
5	115	50		1	1	4932352007	4002395366644
5	165	100		1	1	4932352008	4002395368891
5	215	150		1	1	4932478465	4058546346560
5	265	200		1	1	4932478466	4058546346577
5	315	250		1	1	4932478467	4058546346584
5.5	115	50		1	1	4932352009	4002395368907
5.5	165	100		1	1	4932352010	4002395368914
5.5	215	150		1	1	4932478469	4058546346607
5.5	315	250		1	1	4932478470	4058546346614
6	115	50		1	1	4932352011	4002395368921
6	165	100		1	1	4932352012	4002395368938
6	215	150		1	1	4932352013	4002395366705
6	265	200		1	1	4932352014	4002395366712
6	315	250		1	1	4932352015	4002395366729
6.5	115	50		1	1	4932492017	4058546413293
6.5	165	100		1	1	4932430146	4002395378074
6.5	215	150		1	1	4932352016	4002395366736
6.5	265	200		1	1	4932352017	4002395366743
6.5	315	250		1	1	4932352018	4002395366750
6.5	465	400		1	1	4932464596	4058546225414
7	115	50		1	1	4932352019	4002395366767
7	165	100		1	1	4932352020	4002395366774
7	215	150		1	1	4932492018	4058546413309
8	115	50		1	1	4932352021	4002395366781
8	165	100		1	1	4932352022	4002395366798
8	215	150		1	1	4932352023	4002395366804
8	265	200		1	1	4932352024	4002395366811
8	315	250		1	1	4932352712	4002395373703
8	365	300		1	1	4932492019	4058546413316
8	465	400	✓	1	1	4932352713	4002395373710
9	165	100		1	1	4932352944	4002395376025
9	215	150		1	1	4932492020	4058546413323
10	115	50		1	1	4932352025	4002395366828
10	165	100		1	1	4932352026	4002395366835
10	215	150		1	1	4932352027	4002395366842
10	265	200		1	1	4932352028	4002395366859
10	315	250		1	1	4932352029	4002395366866
10	365	300		1	1	4932492021	4058546413330
10	455	400	✓	1	1	4932352030	4002395366873
10	600	540	✓	1	1	4932352945	4002395376032
10	1000	940	✓	1	1	4932352946	4002395376049
11	160	100		1	1	4932492022	4058546413347
11	210	150		1	1	4932492023	4058546413354
12	160	110		1	1	4932352031	4002395366880
12	210	160		1	1	4932352032	4002395366897
12	260	210		1	1	4932352033	4002395366903
12	310	260		1	1	4932352034	4002395366910
12	450	400	✓	1	1	4932352035	4002395366927
12	600	550	✓	1	1	4932352947	4002395376056
12	1000	940	✓	1	1	4932352948	4002395376063
13	160	100		1	1	4932492025	4058546413378
13	210	150		1	1	4932492026	4058546413385
14	160	110		1	1	4932352036	4002395366934
14	210	150		1	1	4932352037	4002395366941
14	260	200		1	1	4932352949	4002395376070
14	310	260		1	1	4932352038	4002395366958
14	380	330		1	1	4932478473	4058546346645
14	450	400	✓	1	1	4932352039	4002395366965

✓ предварительное засверливание коротким сверлом одинакового диаметра.

## Буры MX4 SDS-Plus - 4-е режущие кромки

✓ предварительное засверливание коротким сверлом одинакового диаметра.

Диаметр (мм)	Общая длина (мм) А	Рабочая длина (мм) В	<sup>1</sup> Предварительное сверление с помощью короткого сверла одинакового диаметра	Кол-во в упаковке	Количество в заказе	Артикул	Штрихкод
14	600	550	✓	1	1	4932352950	4002395376087
14	1000	950	✓	1	1	4932352951	4002395376094
15	160	100		1	1	4932430725	4002395383863
15	260	200		1	1	4932352952	4002395376100
15	450	400	✓	1	1	4932492027	4058546413392
16	160	110		1	1	4932430726	4002395383870
16	210	160		1	1	4932352953	4002395376117
16	260	210		1	1	4932352819	4002395374779
16	310	260		1	1	4932352954	4002395376124
16	450	400		1	1	4932352820	4002395374786
16	600	540	✓	1	1	4932352955	4002395376131
16	1000	950	✓	1	1	4932352956	4002395376148
17	210	150		1	1	4932478474	4058546346652
18	200	150		1	1	4932478899	4058546361815
18	250	200		1	1	4932356502	4002395320950
18	450	400	✓	1	1	4932356503	4002395320967
18	600	550	✓	1	1	4932492028	4058546413408
18	1000	940	✓	1	1	4932479345	4058546371395
20	250	200		1	1	4932356504	4002395320974
20	450	400	✓	1	1	4932356505	4002395320981
20	600	550	✓	1	1	4932492029	4058546413415
20	1000	940	✓	1	1	4932479346	4058546371401
22	250	200		1	1	4932399332	4002395359608
22	450	400	✓	1	1	4932356506	4002395320998
22	1000	940	✓	1	1	4932479347	4058546371418
24	250	200		1	1	4932356507	4002395321001
24	450	400	✓	1	1	4932356508	4002395321018
24	1000	940	✓	1	1	4932479348	4058546371425
25	250	200		1	1	4932399333	4002395359615
25	450	400	✓	1	1	4932356509	4002395321025
25	1000	940	✓	1	1	4932479349	4058546371432
28	250	200		1	1	4932399334	4002395359622
28	450	400	✓	1	1	4932356510	4002395321032
30	250	200		1	1	4932399335	4002395359639
30	450	400	✓	1	1	4932356511	4002395321049
32	450	400	✓	1	1	4932399336	4002395359646

## Бур MX4 SDS-Plus - 4-е режущие кромки / упаковка 10 штук

Диаметр (мм)	Общая длина (мм) А	Рабочая длина (мм) В	Кол-во в упаковке	Количество в заказе	Артикул	Штрихкод
5	115	50	10	1	4932352040	4002395366972
5	165	100	10	1	4932471250	4058546288785
5.5	115	50	10	1	4932471251	4058546288792
5.5	165	100	10	1	4932352041	4002395366989
6	115	50	10	1	4932352042	4002395366996
6	165	100	10	1	4932352043	4002395367009
6	215	150	10	1	4932430234	4002395378951
6	265	200	10	1	4932471252	4058546288808
6.5	165	100	10	1	4932479556	4058546373504
6.5	215	150	10	1	4932430235	4002395378968
7	165	100	10	1	4932352044	4002395367016
8	115	50	10	1	4932352045	4002395367023
8	165	100	10	1	4932352046	4002395367030
8	265	200	10	1	4932471253	4058546288815
10	165	100	10	1	4932352047	4002395367047
10	215	150	10	1	4932352048	4002395367054
10	265	200	10	1	4932471254	4058546288822
10	315	250	10	1	4932471255	4058546288839
12	160	100	10	1	4932352049	4002395367061
12	210	150	10	1	4932352050	4002395367078
12	260	200	10	1	4932471256	4058546288846
14	210	150	10	1	4932471257	4058546288853
16	260	200	10	1	4932471258	4058546288860

## Буры MX4 SDS-Plus - 4-е режущие кромки / упаковка 50 шт

Диаметр (мм)	Общая длина (мм) A	Рабочая длина (мм) B	Кол-во в упаковке	Количество в заказе	Артикул	Штрихкод
5.5	165	100	50	1	4932472234	4058546326302
6	115	50	50	1	4932430437	4002395380985
6	165	100	50	1	4932430438	4002395380992
6	215	150	50	1	4932430462	4002395381234
6.5	165	100	50	1	4932479557	4058546373511
6.5	215	150	50	1	4932430463	4002395381241
7	115	50	50	1	4932472154	4058546325503
7	165	100	50	1	4932472155	4058546325510
8	115	50	50	1	4932479368	4058546371623
8	165	100	50	1	4932430439	4002395381005
8	215	150	50	1	4932430440	4002395381012
8	315	250	50	1	4932472156	4058546325527
8	465	400	50	1	4932472157	4058546325534
10	115	50	50	1	4932479369	4058546371630
10	165	100	50	1	4932430441	4002395381029
10	215	150	50	1	4932430442	4002395381036
10	315	250	50	1	4932472158	4058546325541
10	455	390	50	1	4932472159	4058546325558
12	160	100	50	1	4932472160	4058546325565
12	210	150	50	1	4932430443	4002395381043
12	310	250	50	1	4932472161	4058546325572
12	450	400	50	1	4932472162	4058546325589
14	210	150	50	1	4932478097	4058546340308

## Наборы буров SDS-Plus MX4 с 4-мя режущими кромками

Описание	Поставляется в	Кол-во в упаковке	Количество в заказе	Артикул	Штрихкод
<b>Набор сверл SDS-Plus (5 шт.)</b>					
① Ø 5 / 6 x 115 мм, Ø 6 / 8 x 165 мм, Ø 10 x 165 мм	Пластиковый бокс	5	1	4932352833	4002395374915
<b>Набор сверл SDS-Plus (5 шт.)</b>					
① Ø 5.5 x 115 мм, Ø 5.5 / 6 / 7 / 8 x 165 мм.	Пластиковый бокс	5	1	4932352835	4002395374939
<b>Набор сверл MX4 SDS-Plus (7 шт.)</b>					
② Ø 5 / 6 x 115 мм, Ø 6 / 8 / 8 / 10 x 165 мм, Ø 12 x 160 мм	Пластиковая кассета	7	1	4932478626	4058546348199
<b>Набор сверл SDS-Plus MX4 (7 шт.)</b>					
② Ø 5.5 / 6 x 115 мм, Ø 5 / 5.5 / 6 / 8 / 10 x 165 мм	Пластиковая кассета	7	1	4932478627	4058546348205
<b>Дисплей с наборами сверл SDS-Plus MX4 (7 шт.)</b>					
③ 6 наборов сверл SDS-Plus MX4 (7 шт.) (4932478626)	Пластиковая кассета	1	1	4932478673	4058546348663
<b>Дисплей с наборами сверл SDS-Plus MX4 (7 шт.)</b>					
③ 6 наборов сверл SDS-Plus MX4 (7 шт.) (4932478627)	Пластиковая кассета	1	1	4932478674	4058546348670



Milwaukee®

Nothing but HEAVY DUTY.™



## БУРЫ ДЛЯ ПРОФЕССИОНАЛЬНОГО БЫСТРОГО БУРЕНИЯ БЕТОНА



БУРЕНИЕ НА  
**25%**  
БЫСТРЕЕ  
3 РАЗРУШАЮЩИХ ЗУБА

\*в сравнении с бурами  
предыдущего поколения



**2**  
2 СПИРАЛИ С  
ПЕРЕМЕННОЙ  
ГЕОМЕТРИЕЙ



**2**  
ДВУХРЕЗЦОВЫЕ БУРЫ  
ИДЕАЛЬНО ПОДХОДЯТ  
ДЛЯ БУРЕНИЯ  
С ПОМОЩЬЮ  
АККУМУЛЯТОРНОГО  
ПЕРФОРАТОРА





## Буры SDS-Plus M2 - 2-е режущие кромки

Сделано в Германии

**МАКСИМАЛЬНАЯ СКОРОСТЬ:** Новая агрессивная геометрия головки наконечника с 3-мя дополнительными режущими кромками позволяет быстрее сверлить отверстия в бетоне, а коническая конструкция шнека сводит силу трения к минимуму, благодаря чему сверло M2 обеспечивает очень высокую скорость сверления

**НАДЕЖНОСТЬ:** Режущие кромки на наконечнике предотвращают повреждение его боковых частей при попадании на металлическую арматуру, а увеличенный диаметр основного стержня снижает вероятность поломки, обеспечивая более эффективную передачу мощности и низкий уровень вибрации

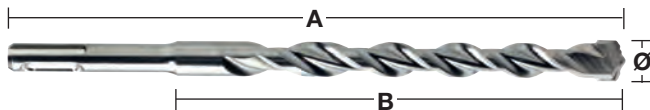
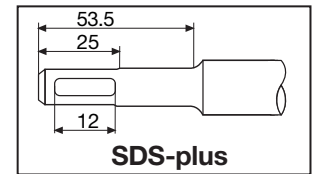

Диаметр (мм)	Общая длина (мм) A	Рабочая длина (мм) B	<sup>1</sup> Предварительное сверление с помощью короткого сверла одинакового диаметра	Кол-во в упаковке	Количество в заказе	Артикул	Штрихкод
3	110	50		1	1	4932352892	4002395375509
3.5	110	50		1	1	4932373908	4002395353378
4	110	50		1	1	4932339498	4002395304561
4	160	100		1	1	4932399143	4002395357505
4.8	110	50		1	1	4932352130	4002395367832
5	110	50		1	1	4932307067	4002395308835
5	160	100		1	1	4932399315	4002395359431
5	210	150		1	1	4932399316	4002395359448
5.5	110	50		1	1	4932339499	4002395304578
5.5	160	100		1	1	4932340408	4002395311910
5.5	210	150		1	1	4932399317	4002395359455
5.5	260	200		1	1	4932399318	4002395359462
5.5	310	250		1	1	4932399319	4002395359479
5.5	410	350		1	1	4932399320	4002395359486
6	110	50		1	1	4932307068	4002395308842
6	160	100		1	1	4932307069	4002395308859
6	210	150		1	1	4932373136	4002395346394
6	260	200		1	1	4932353819	4002395320127
6	310	250		1	1	4932399321	4002395359493
6	460	400	✓	1	1	4932399322	4002395359509
6.5	110	50		1	1	4932344292	4002395312276
6.5	160	100		1	1	4932344293	4002395312269
6.5	210	150		1	1	4932399147	4002395357574
6.5	260	200		1	1	4932399148	4002395357581
6.5	310	260		1	1	4932399323	4002395359516
7	110	50		1	1	4932353820	4002395320134
7	160	100		1	1	4932340409	4002395311927
7	210	150		1	1	4932399222	4002395358366
7	250	200		1	1	4932399324	4002395359523
8	110	50		1	1	4932307070	4002395308866
8	160	100		1	1	4932307071	4002395308873
8	210	150		1	1	4932307072	4002395308880
8	260	200		1	1	4932353821	4002395320141
8	310	250		1	1	4932399325	4002395359530
8	400	350		1	1	4932399326	4002395359547
8	460	400	✓	1	1	4932367013	4002395336692
8	600	540	✓	1	1	4932399327	4002395359554
8	1000	940	✓	1	1	4932399328	4002395359561
9	160	100		1	1	4932353823	4002395320165
9	210	150		1	1	4932353822	4002395320158
10	110	50		1	1	4932340410	4002395311934
10	160	100		1	1	4932307073	4002395308897
10	210	150		1	1	4932307074	4002395308903
10	260	200		1	1	4932344295	4002395312252
10	310	250		1	1	4932353824	4002395320172
10	450	400	✓	1	1	4932344296	4002395312245
10	600	550	✓	1	1	4932367014	4002395336708
10	1000	950	✓	1	1	4932367015	4002395336715

✓ предварительное засверливание коротким сверлом одинакового диаметра.

**Буры SDS-Plus M2 - 2-е режущие кромки**

Диаметр (мм)	Общая длина (мм) А	Рабочая длина (мм) В	<sup>1</sup> Предварительное сверление с помощью короткого сверла одинакового диаметра	Кол-во в упаковке	Количество в заказе	Артикул	Штрихкод
11	160	100		1	1	4932367066	4002395336722
11	260	210		1	1	4932399329	4002395359578
12	160	110		1	1	4932307075	4002395308910
12	210	160		1	1	4932307076	4002395308927
12	260	210		1	1	4932344297	4002395312238
12	310	260		1	1	4932353825	4002395320189
12	450	400	✓	1	1	4932307077	4002395308934
12	600	550	✓	1	1	4932367068	4002395336746
12	1000	950	✓	1	1	4932367017	4002395336760
13	160	110		1	1	4932307946	4002395309054
13	260	210		1	1	4932344298	4002395312221
14	160	110		1	1	4932307078	4002395308941
14	210	160		1	1	4932353826	4002395320196
14	260	210		1	1	4932307079	4002395308958
14	310	260		1	1	4932399330	4002395359585
14	450	400	✓	1	1	4932307088	4002395309047
14	600	550	✓	1	1	4932367018	4002395336777
14	1000	950	✓	1	1	4932367019	4002395336784
15	160	110		1	1	4932373910	4002395353392
15	260	210		1	1	4932344300	4002395312207
16	160	110		1	1	4932307080	4002395308965
16	210	160		1	1	4932307081	4002395308972
16	260	210		1	1	4932399331	4002395359592
16	310	260		1	1	4932344301	4002395312191
16	450	400	✓	1	1	4932307082	4002395308989
16	600	550	✓	1	1	4932367069	4002395336791
16	1000	950	✓	1	1	4932367021	4002395336814
18	200	150		1	1	4932344303	4002395312177
18	250	200		1	1	4932307083	4002395308996
18	300	250		1	1	4932344304	4002395312160
18	450	400	✓	1	1	4932340411	4002395311941
18	600	550	✓	1	1	4932367022	4002395336821
18	1000	950	✓	1	1	4932367024	4002395336845
20	200	150		1	1	4932344305	4002395312153
20	250	200		1	1	4932307084	4002395309009
20	300	250		1	1	4932399027	4002395356126
20	450	400	✓	1	1	4932307085	4002395309016
20	600	550	✓	1	1	4932367025	4002395336876
20	1000	950	✓	1	1	4932367026	4002395336883
22	250	200		1	1	4932373911	4002395353408
22	450	400	✓	1	1	4932344307	4002395312139
22	600	550	✓	1	1	4932367027	4002395336890
22	1000	950	✓	1	1	4932367029	4002395336913
24	250	200		1	1	4932373922	4002395353521
24	450	400	✓	1	1	4932307087	4002395309030
25	250	200		1	1	4932344308	4002395312122
25	450	400	✓	1	1	4932344309	4002395312115
25	1000	950	✓	1	1	4932367030	4002395336975
26	250	200		1	1	4932344310	4002395323814
26	450	400	✓	1	1	4932344311	4002395312092

✓ предварительное засверливание коротким сверлом одинакового диаметра.

## Буры SDS-Plus M2 - 2-е режущие кромки / упаковка 10 штук

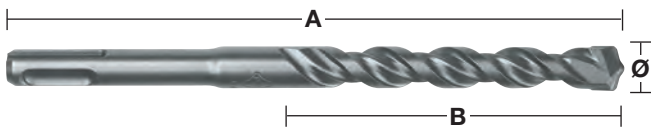

Диаметр (мм)	Общая длина (мм) A	Рабочая длина (мм) B	Кол-во в упаковке	Количество в заказе	Артикул	Штрихкод
5	110	50	10	1	4932371702	4002395344017
5	160	100	10	1	4932352520	4002395371785
5.5	110	50	10	1	4932352521	4002395371792
5.5	160	100	10	1	4932371703	4002395344024
6	110	50	10	1	4932371704	4002395344031
6	160	100	10	1	4932371705	4002395344048
6	210	150	10	1	4932399337	4002395359653
6.5	160	100	10	1	4932399338	4002395359660
6.5	210	150	10	1	4932399339	4002395359677
6.5	260	200	10	1	4932399340	4002395359684
7	160	100	10	1	4932373225	4002395348619
8	160	100	10	1	4932371706	4002395344055
8	210	150	10	1	4932399341	4002395359691
10	110	50	10	1	4932352522	4002395371808
10	160	100	10	1	4932371708	4002395344079
10	210	150	10	1	4932371709	4002395344086
10	260	200	10	1	4932399342	4002395359707
12	160	100	10	1	4932399343	4002395359714
12	210	160	10	1	4932371710	4002395344093
12	260	210	10	1	4932399344	4002395359721
14	260	210	10	1	4932371711	4002395344109

## Буры SDS-Plus M2 - 2-е режущие кромки / упаковка 50 штук



Диаметр (мм)	Общая длина (мм) A	Рабочая длина (мм) B	Кол-во в упаковке	Количество в заказе	Артикул	Штрихкод
5	110	50	50	1	4932399176	4002395357833
5.5	160	100	50	1	4932399177	4002395357840
6	110	50	50	1	4932399178	4002395357857
6	160	100	50	1	4932399179	4002395357864
7	160	110	50	1	4932399181	4002395357888
8	160	100	50	1	4932399182	4002395357895
8	210	150	50	1	4932399183	4002395357901
10	160	110	50	1	4932399345	4002395359738
10	210	150	50	1	4932399184	4002395357918
10	260	200	50	1	4932399185	4002395357925
12	210	160	50	1	4932399186	4002395357932

## SDS-Plus M2 буры с 2-мя режущими кромками / кассета



Описание	Кол-во в упаковке	Количество в заказе	Артикул	Штрихкод
① Набор из 5 буров M2 SDS-Plus Ø 5 / 6 x 110 мм и Ø 6 / 8 / 10 x 160 мм	5	1	4932352338	4002395369973
① Набор буров SDS-Plus для перфоратора (5 шт.) Ø 5.5 x 110 мм и Ø 5.5 / 6 / 7 / 8 x 160 мм.	5	1	4932352834	4002395374922
① Набор буров SDS-Plus для перфоратора (5 шт.) Ø 10 / 12 / 14 / 16 / 20 x 450 мм.	5	1	4932352801	4002395374595
② Набор из 7 буров SDS-Plus Ø 5 / 6 / 8 x 110 мм и Ø 6 / 8 / 10 / 12 x 160 мм. Набор долот (5 шт.)	7	1	4932352339	4002395369980
③ Сверла SDS-plus Ø 6 / 8 / 10 x 160 мм, остроконечное и плоское долота	5	1	4932430002	4002395376636





Nothing but **HEAVY DUTY.**<sup>™</sup>

# ИНВЕСТИЦИЯ В ТЕХНОЛОГИИ ТВЁРДОСПЛАВА



**ИССЛЕДОВАНИЕ И РАЗРАБОТКА  
НОВЫХ ТЕХНОЛОГИЙ**



**БЫСТРОЕ  
СОЗДАНИЕ ПРОТОТИПОВ**



**КОМПЛЕКСНОЕ  
ТЕСТИРОВАНИЕ**



**ПРОИЗВОДСТВО ЛУЧШЕЙ  
в своем классе продукции**



**SDS-PLUS**

**SDS-MAX**

**ДОЛОТА**



**СДЕЛАНО В ГЕРМАНИИ**

## Удлинители SDS-Plus

Универсальные удлинители SDS-Plus

Для соединения не требуется дополнительного инструмента.

Подходят для всех SDS-Plus перфораторов и буров

Оптимально для вокруг ранее установленных конструкций, таких как трубы и при работе над головой.

Позволяют сверлить глубокие отверстия даже в армированном бетоне без покупки дорогих длинных буров.



Длина (мм)	Кол-во в упаковке	Количество в заказе	Артикул	Штрихкод
300	1	1	4932471153	4058546287818
450	1	1	4932471154	4058546287825



# СИСТЕМЫ ПЫЛЕУДАЛЕНИЯ

Высокая точность размеров просверленных отверстий в соответствии с требованиями PGM

Более быстрое и эффективное бурение за счет 99% удаления пыли

Эффективное сверление без пыли, что позволяет обеспечить более безопасную и чистую рабочую среду

Активное охлаждение наконечника бура/долота для увеличения срока службы



## Буры SDS-Plus с пылеотводом (4 режущие кромки)

Новинка

Эффективное сверление без пыли для чистого и безопасного рабочего места

Улавливает 99% продуктов сверления

Активное охлаждение бура для увеличения срока службы

Конструкция головы бура с 4 режущими кромками предотвращает заклинивание при попадании на арматуру

0

Диаметр (мм)	Общая длина (мм) A	Рабочая длина (мм) B	Кол-во в упаковке	Количество в заказе	Артикул	Штрихкод
① 5	136	100	1	1	4932471155	4058546287832
② 6	136	100	1	1	4932471156	4058546287849
③ 8	136	100	1	1	4932471157	4058546287856
④ 10	136	100	1	1	4932471158	4058546287863
⑤ 12	136	100	1	1	4932471159	4058546287870
⑥ Хвостовик для буров с пылеотводом			1	1	4932471160	4058546287887

Набор буров SDS-Plus с пылеотводом 7 шт.

⑦ 2 x Ø 6 / 8 x 146 мм / 1 x Ø 10 x 146 мм / 1 x хвостовик для буров с пылеотводом



Отсканируйте QR-код, чтобы посмотреть видео

## Буры SDS-Plus с пылеотводом

Быстрые и эффективные буры за счет эффективного удаления пыли.

Эффективное бурение без пыли для более безопасной и чистой рабочей среды.

Активное охлаждение головки бура для большего срока службы

Конструкция с 4-мя режущими кромками предотвращает заклинивание бура при попадании на арматуру.

Точные, калиброванные отверстия, в соответствии со стандартами

Универсальный соединитель, подходят все стандартные пылесосы с диаметром шланга 32 - 38 мм

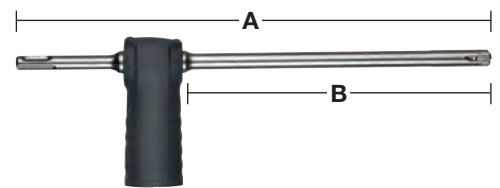

Диаметр (мм)	Общая длина (мм) A	Рабочая длина (мм) B	Кол-во в упаковке	Количество в заказе	Артикул	Штрихкод
12	325	200	1	1	4932459283	4058546002497
14	360	240	1	1	4932459284	4058546002503
16	360	240	1	1	4932459285	4058546002510

## Буры SDS-Max с пылеотводом

Быстрые и эффективные буры за счет эффективного удаления пыли.

Эффективное бурение без пыли для более безопасной и чистой рабочей среды.

Активное охлаждение головки бура для большего срока службы

Конструкция с 4-мя режущими кромками предотвращает заклинивание бура при попадании на арматуру.

Точные, калиброванные отверстия, в соответствии со стандартами

Универсальный соединитель, подходят все стандартные пылесосы с диаметром шланга 32 - 38 мм

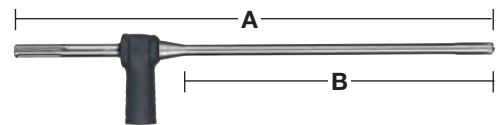

Диаметр (мм)	Общая длина (мм) A	Рабочая длина (мм) B	Кол-во в упаковке	Количество в заказе	Артикул	Штрихкод
16	600	400	1	1	4932459287	4058546002534
18	600	400	1	1	4932459288	4058546002541
20	600	400	1	1	4932459289	4058546002558
22	600	400	1	1	4932459290	4058546002565
24	600	400	1	1	4932459291	4058546002572
25	600	400	1	1	4932459292	4058546002589
28	600	400	1	1	4932459293	4058546002596
28	900	900	1	1	4932459294	4058546002602
30	600	400	1	1	4932459295	4058546002619
30	900	700	1	1	4932459296	4058546002626
32	600	400	1	1	4932459297	4058546002633
32	900	700	1	1	4932459298	4058546002640
35	900	700	1	1	4932459300	4058546002664
Универсальный адаптер для пылесоса			1	1	4931416173	4002395805501

## PCHDE - Универсальная система пылеудаления для долбления

Универсальное решение для пылеудаления подходит к перфораторам SDS-Max любых брендов

Собирает более 90% пыли.

Экономит время на очистку после работы.

Подключается к пылесосам MILWAUKEE® с помощью уникальной системы "click system".

Может использоваться только с долотами типа DE перечисленных ниже.

Доступны следующие запасные части: пружина (4931328988), резиновые кольца (5 шт) (4931455278), основной шланг (4931449576) и передний шланг с пластиковым соплом (4931455277)



Описание	Кол-во в упаковке	Количество в заказе	Артикул	Штрихкод
PCHDE. В комплекте 1 x SDS-Max острое долото.	1	1	4932455280	4002395247943
PCHDE. В комплекте 1 x SDS-Max плоское долото.	1	1	4932455275	4002395247936
SDS-Max DE острое долото 400 мм.	1	1	4932455144	4002395247981
SDS-Max DE плоское долото 400 мм.	1	1	4932455145	4002395247974

## Пылезащитная муфта

Предотвращает попадание пыли и грязи в патрон инструмента

Описание	Кол-во в упаковке	Количество в заказе	Артикул	Штрихкод
Пылезащитный кожух	1	1	9170086960	4002395565504



## Пылеудаление

Описание	Кол-во в упаковке	Количество в заказе	Артикул	Штрихкод
<p>① Пылесборное кольцо. Для сбора пыли при вертикальных работах (над головой). Подходит для сверл Ø 5 - 8 мм.</p>	1	1	4932430912	4002395385744
<p>② Xtractor. Для сбора пыли на стене и при сверлении над головой. Максимальный диаметр сверла Ø 28 мм. Подходит для всех промышленных установок для удаления пыли (диаметр универсального патрона: Ø 26 - 41 мм).</p>	1	1	4932430446	4002395381074
<p>③ Пылеотвод для сверления - PHDE72. Для сверл и коронок Ø 6 - 72 мм. Встроенные щетки улучшают всасывание и удаление пыли. Щетки должны сниматься при сверлении коронками. Выходное сопло: Ø 37 мм внешний и Ø 32 мм внутренний. Сменные уплотняющие кромки (2 шт): 4931448564. Сменная щетка: 4931448565</p>	1	1	4932430480	4002395381418
<p>④ Кожух для удаления пыли при сверлении коронками Ø 25 - 152 мм. С щеткой для улучшения всасывания и удаление.</p>	1	1	4932471990	4058546298890
<p><b>DE16 - вспомогательная универсальная система пылеудаления</b></p> <p>⑤ DE16 содержит: 1 x боковая рукоятка и 3 x различных хомута для шеек диаметром 43 - 59 . 2 x сопла (49902301).</p>	1	1	4932430835	4002395384976

①



②



③



④



⑤





## Насадка для пылеудаления на перфораторы SDS-Plus

Универсальное крепление - подходит для ВСЕХ SDS-Plus перфораторов любых марок и конструкций  
 подходит ко ВСЕМ SDS-Plus бурам длиной до 215мм  
 Подходит ко всем стандартным пылесосам  
 Прозрачный рукав для обзорности и точности  
 Собирает до 99% пыли  
 Может использоваться как с пылесосом, так и без

Описание	Кол-во в упаковке	Количество в заказе	Артикул	Штрихкод
Насадка для пылеудаления на перфораторы SDS+	1	1	4932464916	4058546228613
сменный рукав для системы пылеудаления (4932464916)	1	1	4932464917	4058546228620



## Пылеулавливающая насадка для зубил SDS-Max

Универсальность - подходит ко ВСЕМ перфораторам SDS-Max независимо от производителя и конструкции.  
 Можно применять с плоскими и острыми долотами длиной до 400 мм и шириной до 25 мм  
 Компактный дизайн для работы в стесненных условиях.  
 Адаптер для легкого подключения к пылесосам MILWAUKEE®.

Описание	Кол-во в упаковке	Количество в заказе	Артикул	Штрихкод
Пылеулавливающая насадка для зубил SDS-Max	1	1	4932471991	4058546298906



## Пылеулавливающая насадка для отбойных молотков

Универсальность - подходит для всех отбойных молотков 28 и 30 мм. Идеальное сочетание с отбойным молотком 28 мм MX FUEL™  
 Подходит для работы с острыми и плоскими долотами  
 Компактная конструкция для работы в ограниченном пространстве  
 Адаптер для быстрого и легкого подключения к пылесосам MILWAUKEE®

Описание	Кол-во в упаковке	Количество в заказе	Артикул	Штрихкод
Пылеулавливающая насадка для отбойных молотков	1	1	4932471992	4058546298913



## Коронки SDS-Plus TCT

Коронки для перфораторов весом до 4 кг.

Все коронки TCT имеют посадку M16x2, подходят к хвостовикам SDS-Plus и Hex11.

Хвостовик и центрирующее сверло заказываются отдельно.

Сделано в Германии.

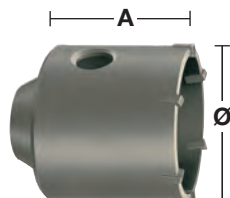
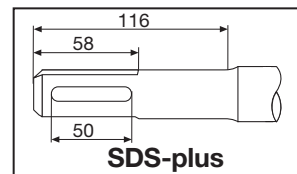

Диаметр (мм)	Общая длина (мм) A	Кол-во в упаковке	Количество в заказе	Артикул	Штрихкод
35	58	1	1	4932344478	4002395312559
50	58	1	1	4932344479	4002395312566
65	50	1	1	4932344480	4002395312573
68	50	1	1	4932399099	4002395357031
82	50	1	1	4932344481	4002395312580
90	50	1	1	4932344482	4002395312597
100	50	1	1	4932480689	4058546409746

## Наборы коронок SDS-Plus TCT

Набор содержит: Коронка TCT, хвостовик SDS-Plus длиной 105 мм, направляющее сверло TCT Ø 8 x 120 мм и шестигранный ключ.

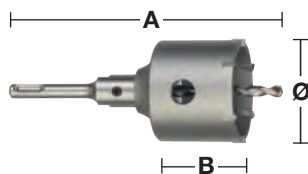

Диаметр (мм)	Общая длина (мм) A	Рабочая длина (мм) B	Кол-во в упаковке	Количество в заказе	Артикул	Штрихкод
65	182	50	4	1	4932399295	4002395359097
68	182	50	4	1	4932399296	4002395359103
82	182	50	4	1	4932399297	4002395359110

## Хвостовики для коронок SDS-Plus TCT

Для хвостовиков SDS-Plus и Hex шестигранный ключ входит в комплект, а направляющее сверло в комплект не входит.

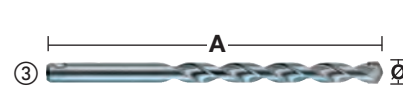
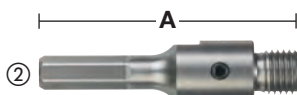
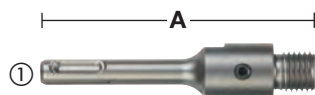

Описание	Хвостовик	Диаметр (мм)	Общая длина (мм) A	Кол-во в упаковке	Количество в заказе	Артикул	Штрихкод
① Хвостовик SDS-Plus	SDS-Plus		105	2	1	4932399966	4002395366255
① Хвостовик SDS-Plus для SDS-Max TCT коронок	SDS-Plus		115	1	1	4932480690	4058546409753
① Хвостовик SDS-Plus	SDS-Plus		370	2	1	4932399967	4002395366262
② Хвостовик Hex	11 MM Hex		90	2	1	4932399968	4002395366279
③ Направляющее сверло TCT для работ по бетону, камню и кирпичу		8	120	1	1	4932399125	4002395357291



# БУРЕНИЕ НА MAXIMUM.

## SDS-MAX MX4™ БУРЫ

Milwaukee Tool является лидером в разработке оснастки и технологий для профессиональных рабочих площадок. Наше неустойчивое стремление к инновациям привело к созданию буров MX4™ SDS-MAX нового поколения. Это наши самые мощные и прочные буры для самых сложных задач.

Компания MILWAUKEE® провела много часов на строительной площадке прежде чем создала бур MX4™ SDS-MAX, который обеспечивает максимальную производительность и долгий срок службы при бурении железобетона. Благодаря эксклюзивной технологии Target Tip от MILWAUKEE®, бур SDS-MAX больше SDS-PLUS, что обеспечивает повышенную точность и производительность при работе с арматурой, а также в других тяжелых условиях.



**НОВИНКА**



## ЦЕНТРИРУЮЩИЙ НАКОНЕЧНИК



**ОСТРЫЙ НАКОНЕЧНИК**  
для максимальной износостойкости

# 2x

**БОЛЬШЕ СРОК СЛУЖБЫ  
ПРИ РАБОТЕ В АРМАТУРЕ\***

\* по сравнению с предыдущим поколением

**4 СПИРАЛИ С  
ИЗМЕНЯЕМОЙ ТОЛЩИНОЙ\***

для быстрого бурения

**СДЕЛАНО В  
ГЕРМАНИИ**



**НОВИНКА**



**ЦЕНТРИРУЮЩИЙ  
НАКОНЕЧНИК**



**PGM  
ОДОБРЕНО**

для точного бурения

## Буры SDS-Max с 4 режущими кромками

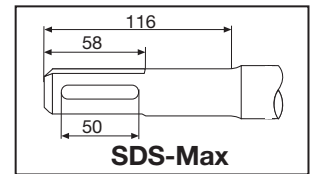
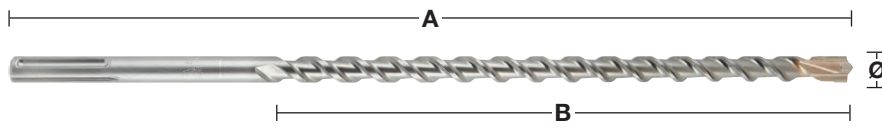

Диаметр (мм)	Общая длина (мм) А	Рабочая длина (мм) В	<sup>1</sup> Предварительное сверление с помощью короткого сверла	Кол-во в упаковке	Количество в заказе	Артикул	Штрихкод
12	340	200		1	1	4932352750	4002395374083
12	540	400	✓	1	1	4932352751	4002395374090
12	690	550		1	1	4932430727	4002395383887
14	340	200		1	1	4932352752	4002395374106
14	540	400	✓	1	1	4932352753	4002395374113
15	340	200		1	1	4932352754	4002395374120
15	540	400	✓	1	1	4932352755	4002395374137
16	340	200		1	1	4932352756	4002395374144
16	540	400	✓	1	1	4932352757	4002395374151
16	940	800	✓	1	1	4932352758	4002395374168
16	1320	1180	✓	1	1	4932352759	4002395374175
18	340	200		1	1	4932352760	4002395374182
18	540	400	✓	1	1	4932352761	4002395374199
18	940	800	✓	1	1	4932352762	4002395374205
18	1320	1180	✓	1	1	4932352763	4002395374212
20	320	200		1	1	4932352764	4002395374229
20	520	400	✓	1	1	4932352765	4002395374236
20	920	800	✓	1	1	4932352766	4002395374243
20	1320	1200	✓	1	1	4932352767	4002395374250
22	320	200		1	1	4932352768	4002395374267
22	520	400	✓	1	1	4932352769	4002395374274
22	920	800	✓	1	1	4932352770	4002395374281
22	1320	1200	✓	1	1	4932352771	4002395374298
24	320	200		1	1	4932352772	4002395374304
24	520	400	✓	1	1	4932352773	4002395374311
25	320	200		1	1	4932352774	4002395374328
25	520	400	✓	1	1	4932352775	4002395374335
25	920	800	✓	1	1	4932352776	4002395374342
25	1320	1200	✓	1	1	4932352777	4002395374359
26	520	400		1	1	4932430728	4002395383894
28	370	250		1	1	4932352778	4002395374366
28	570	450	✓	1	1	4932352779	4002395374373
28	670	550	✓	1	1	4932352780	4002395374380
28	920	800	✓	1	1	4932352781	4002395374397
28	1320	1200	✓	1	1	4932352782	4002395374403
30	370	250		1	1	4932352783	4002395374410
30	570	450		1	1	4932352784	4002395374427
30	920	800		1	1	4932430729	4002395383900
32	370	250		1	1	4932352785	4002395374434
32	570	450		1	1	4932352786	4002395374441
32	920	800	✓	1	1	4932352787	4002395374458
32	1320	1200	✓	1	1	4932352788	4002395374465
35	370	250		1	1	4932352789	4002395374472
35	570	450		1	1	4932352790	4002395374489
35	920	800	✓	1	1	4932352791	4002395374496
38	370	250		1	1	4932352792	4002395374502
38	570	450		1	1	4932352793	4002395374519
40	370	250		1	1	4932352794	4002395374526
40	570	450	✓	1	1	4932352795	4002395374533
40	920	800	✓	1	1	4932352796	4002395374540
40	1320	1200	✓	1	1	4932352797	4002395374557
45	570	450		1	1	4932352798	4002395374564
45	920	800		1	1	4932430730	4002395383917
50	570	450		1	1	4932430731	4002395383924
52	570	450		1	1	4932352799	4002395374571
<b>Набор буров SDS-Max (5 шт)</b> Ø 16 / 18 x 540 мм, Ø 20 / 22 / 25 x 520 мм				5	1	4932352800	4002395374588

✓ предварительное засверливание коротким сверлом одинакового диаметра.

additional length available upon request

## Туннельные буры SDS-Max ТСТ - цельная конструкция

Новинка

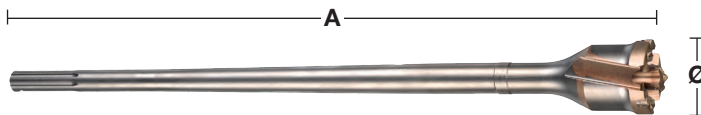
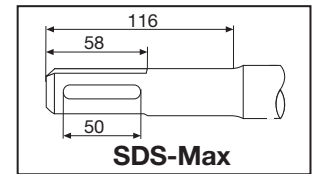

Диаметр (мм)	Общая длина (мм) A	Кол-во в упаковке	Количество в заказе	Артикул	Штрихкод
40	550	1	1	4932492053	4058546414207
45	550	1	1	4932492054	4058546414214
45	990	1	1	4932492055	4058546414221
55	550	1	1	4932492056	4058546414238
55	990	1	1	4932492057	4058546414245
65	550	1	1	4932492058	4058546414252
65	990	1	1	4932492059	4058546414269
80	550	1	1	4932492060	4058546414276
80	990	1	1	4932492061	4058546414283

## Литые коронки SDS-Max ТСТ

Цельная конструкция

На 30% быстрее классических составных коронок

Повышенный срок службы

Поставляются с направляющим сверлом и выталкивателем

Подходят для всех перфораторов

Сделано в Германии.

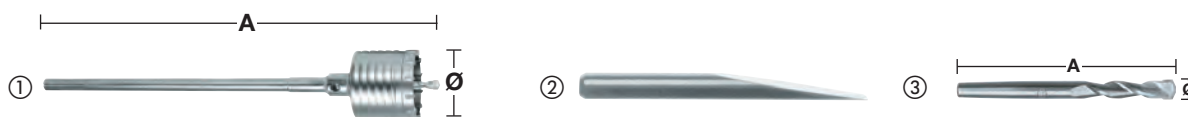

Описание	Диаметр (мм)	Общая длина (мм) A	Кол-во в упаковке	Количество в заказе	Артикул	Штрихкод
①	50	290	1	1	4932399373	4002395359905
	50	550	1	1	4932373884	4002395353132
	68	290	1	1	4932399374	4002395359912
	68	550	1	1	4932373885	4002395353149
	80	290	1	1	4932399375	4002395359929
	80	550	1	1	4932373886	4002395353156
	100	550	1	1	4932373888	4002395353170
	125	550	1	1	4932373889	4002395353187
	150	550	1	1	4932373890	4002395353194
② Выталкиватель.			1	1	4932399021	4002395356065
③ Направляющее сверло	11	120	1	1	4932245967	4002395307111

## Составные коронки SDS-Max TCT

Не подходит для перфораторов тяжелее 10 кг.  
Сделано в Германии.  
TCT Коронки.

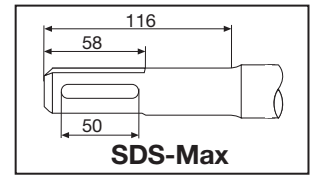
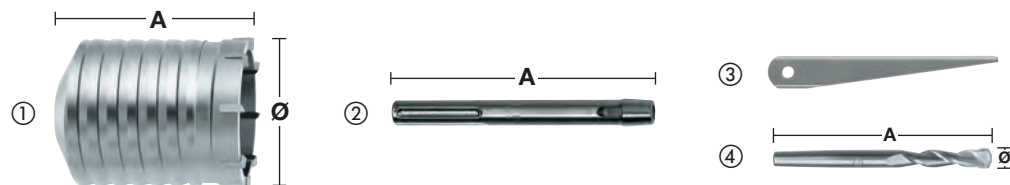

Описание	Диаметр (мм)	Общая длина (мм) A	Кол-во в упаковке	Количество в заказе	Артикул	Штрихкод
① Коронка TCT	40	100	1	1	4932245992	4002395307180
	50	100	1	1	4932430732	4002395383931
	60	100	1	1	4932430733	4002395383948
	65	100	1	1	4932245994	4002395307203
	68	100	1	1	4932430734	4002395383955
	80	100	1	1	4932245995	4002395307210
	90	100	1	1	4932430735	4002395383962
	100	100	1	1	4932367304	4002395336432
	125	100	1	1	4932367306	4002395336456
② Хвостовик SDS-Max	150	100	1	1	4932367308	4002395336470
	-	180	1	1	4932343667	4002395315932
	-	450	1	1	4932343670	4002395315949
③ Выталкиватель.	-	-	1	1	4932604214	4002395311231
④ Направляющее сверло	11	120	1	1	4932245967	4002395307111

## Переходник SDS-Max -> SDS-Plus



Описание	Тип хвостовика	Патрон	Кол-во в упаковке	Количество в заказе	Артикул	Штрихкод
Адаптер	SDS-Max	SDS-Plus	1	1	4932359490	4002395325795

## Система SDS-Max vario

Система инструментов с гибкими возможностями: сверло можно увеличить до любой длины за счет коронок или туннельных буров. Рекомендуем соединять не более трех элементов. Экономичность: резьбовые шпильки дают возможность быстро и легко устанавливать сверла разных диаметров. Подходит для перфораторов весом до 8 кг. Туннельные буры Vario (поставляются с резьбовой шпилькой Vario) Не подходят для армированного бетона

Описание	Диаметр (мм)	Общая длина (мм) A	Кол-во в упаковке	Количество в заказе	Артикул	Штрихкод
① SDS-Max хвостовик с внутренней резьбой.	-	195	1	1	4932430736	4002395383979
② Vario удлинитель (с резьбовой шпилькой)	25	280	1	1	4932430737	4002395383986
③ Vario резьбовая шпилька	-	-	1	1	4932430738	4002395383993
④ Vario резьбовая шпилька с коническим хвостовиком 1:8 для ТСТ коронок	-	-	1	1	4932430748	4002395384099
⑤ Коронка ТСТ	40	100	1	1	4932245992	4002395307180
	50	100	1	1	4932430732	4002395383931
	60	100	1	1	4932430733	4002395383948
	65	100	1	1	4932245994	4002395307203
	68	100	1	1	4932430734	4002395383955
	80	100	1	1	4932245995	4002395307210
	90	100	1	1	4932430735	4002395383962
	100	100	1	1	4932367304	4002395336432
	125	100	1	1	4932367306	4002395336456
	150	100	1	1	4932367308	4002395336470
⑥ Выталкиватель.	-	-	1	1	4932604214	4002395311231
⑦ Направляющее сверло	11	120	1	1	4932245967	4002395307111
⑧ Туннельные буры Vario с резьбой	30	150	1	1	4932430739	4002395384006
	35	150	1	1	4932430740	4002395384013
	40	150	1	1	4932430743	4002395384044
	45	150	1	1	4932430744	4002395384051
	55	150	1	1	4932430745	4002395384068
	60	150	1	1	4932430741	4002395384020
	68	150	1	1	4932430746	4002395384075
	80	150	1	1	4932430747	4002395384082
	90	150	1	1	4932430742	4002395384037

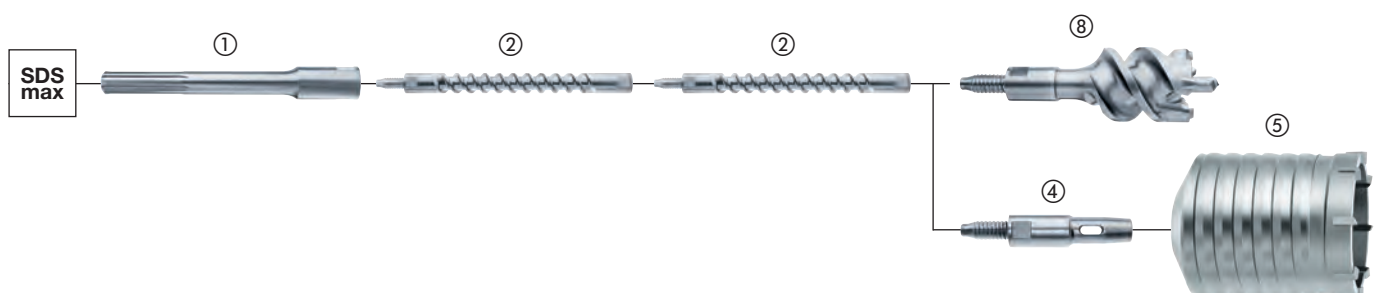
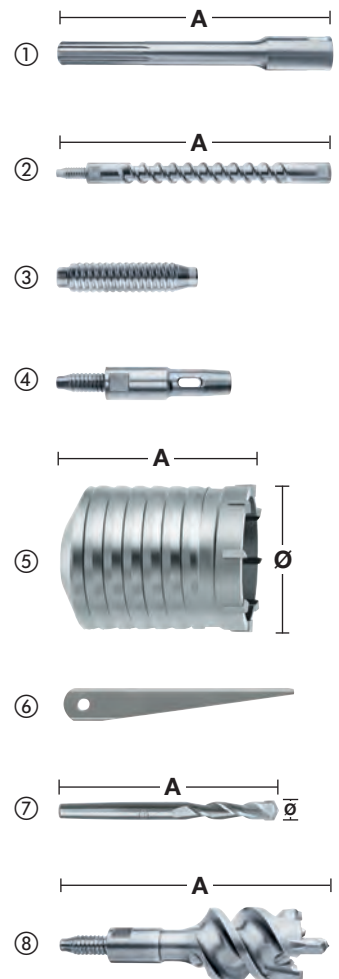

# Универсальный соединитель

Инновационная запатентованная система соединения принадлежностей. Универсальный соединитель от MILWAUKEE® представляет собой наиболее оптимальное решение для тех, кто нуждается в максимальной универсальности при работе с буровым инструментом большого диаметра.

## Многозадачность:

Универсальный соединитель выступает в качестве соединения между инструментом и принадлежностями для сверления. С одной стороны, данная система полностью совместима со всем принадлежностями с хвостовиком SDS-Max, включая буры, туннельные буры и коронки, с другой стороны, между перфоратором и универсальным соединителем можно установить удлинитель.

## Универсальность:

В наличии имеются удлинители различных длин, пригодные для работы с перфораторами SDS-Max, шлиц (Splines) или 19 мм шестигранник. Какова будет длина – решать вам!

## Рентабельность:

Профессиональным пользователям постоянно требуются буры большой и малой длины и, в зависимости от области применения, иногда даже одного и того же диаметра. Сегодня же, благодаря наличию универсального соединителя, можно сократить общее число принадлежностей, обеспечивая тем самым возможность чередования диаметра и длины буров одной простой операцией.

Поэтому пользователи могут воспользоваться преимуществами от покупки буров малой длины и увеличения их размера при помощи экономных удлинителей.

Плюс к тому, универсальный соединитель снижает общее количество принадлежностей, которые приходится носить с собой в ящике для инструментов.



## 100% мощность:

Универсальный соединитель обеспечивает быстрое и надежное соединение между инструментом и принадлежностью, а следовательно гарантирует, что 100% мощности будут полностью передаваться на острие бура.



## Малый вес:

Сочетание коротких принадлежностей и удлинителей диаметром 18 мм снижает общий вес примерно на 15%.

- Мы рекомендуем производить чистку универсального соединителя от бетонной пыли и смазывать его через одинаковые промежутки времени (Смазка MILWAUKEE®. артикул 4932352273).
- Универсальный соединитель можно использовать с бурами диаметром более 32 мм и перфораторами весом до 8 кг.



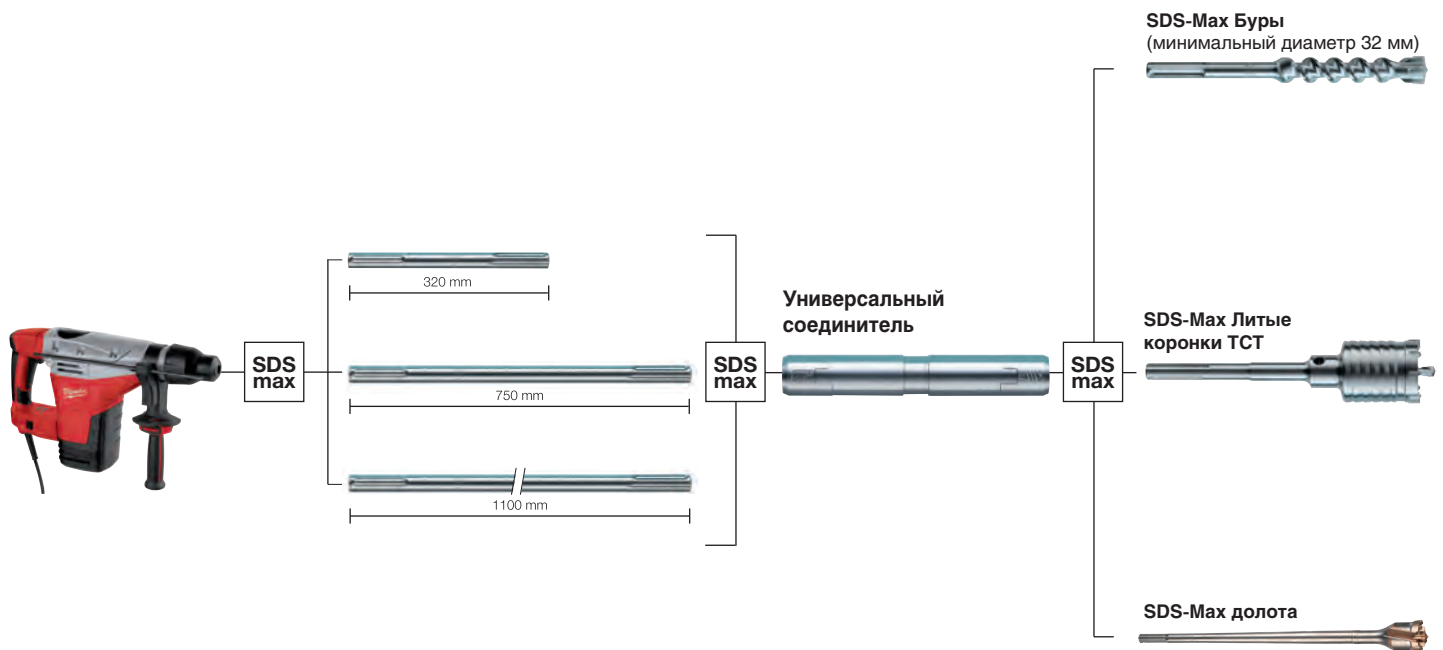

## Универсальный соединитель

Универсальный Соединитель можно использовать с бурами диаметром более 32 мм  
 Универсальный Соединитель можно использовать с перфораторами весом до 8 кг.

Описание	Тип хвостовика/патрон	Соединяющий патрон	Общая длина (мм) A	Кол-во в упаковке	Количество в заказе	Артикул	Штрихкод
Универсальный соединитель	SDS-Max	SDS-Max	190	1	1	4932399128	4002395357321

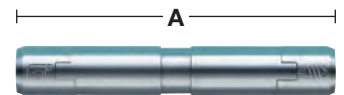

## Удлинители

Описание	Тип хвостовика/патрон	Соединяющий патрон	Длина (мм) A	Кол-во в упаковке	Количество в заказе	Артикул	Штрихкод
Удлинитель SDS-Max	SDS-Max	SDS-Max	320	1	1	4932399242	4002395358533
Удлинитель SDS-Max	SDS-Max	SDS-Max	750	1	1	4932399129	4002395357338
Удлинитель SDS-Max	SDS-Max	SDS-Max	1100	1	1	4932399243	4002395358540

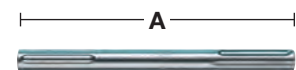

## Смазка

Смазка для защиты инструментов и принадлежностей от пыли и износа, обеспечивающая им более длительный срок службы. Наносить смазку необходимо равномерно небольшим количеством на хвостовик бура, долота и коронки. Содержит 50 грамм.

Описание	Кол-во в упаковке	Количество в заказе	Артикул	Штрихкод
Смазка	1	1	4932352273	4002395369324
Демонстрационная подставка (на 15 тюбиков)	15	1	4932352274	4002395369331





Nothing but **HEAVY DUTY.**<sup>™</sup>

# SLEDGE<sup>™</sup>

**ВЫСОКОПРОИЗВОДИТЕЛЬНЫЕ  
ДОЛОТА**

# 2X

**БОЛЬШЕ СРОК РАБОТЫ**

**\*ПО СРАВНЕНИЮ СО  
СТАНДАРТНЫМИ ДОЛОТАМИ**

Наши долота SLEDGE<sup>™</sup> дольше остаются острыми. Усиливающие рёбра снижают износ в течение всего срока службы долота, продлевая его на максимум. Мы разработали эти долота, чтобы обеспечить высокую производительность благодаря самозатачивающимся наконечникам для быстрого разрушения бетона, ржавчины и асфальта.

Время простоя сокращается, так как не нужно повторно затачивать и закалять наконечник. Закаленная сталь высокого качества обеспечивает максимальную прочность и увеличивает срок службы при разрушении бетона по сравнению со стандартными долотами. Подходят для использования с перфораторами SDS-Plus и Max.



**УДЛИНЁННАЯ  
РАБОЧАЯ ПОВЕРХНОСТЬ**

**САМОЗАТАЧИВАЮЩИ-  
ЕСЯ НАКОНЕЧНИКИ**

СДЕЛАНЫ В  
**ГЕРМАНИИ**

**УСИЛИВАЮЩИЕ РЁБРА**  
ОСТРЕЕ, БЫСТРЕЕ, БЕЗ ЗАКЛИНИВАНИЙ

Отсканируйте  
QR-код, чтобы  
посмотреть видео



## Самозатачивающиеся долота SDS-Plus SLEDGE™

Служат до 2-х раз дольше чем стандартные долота.  
Самозатачивающаяся рабочая часть.  
Длинная рабочая часть для большего съема материала.  
Кончик долота будет острым дольше, что предотвратит заклинивание.  
Сделано в Германии.

Описание	Общая длина (мм)	Ширина лезвия (мм)	Кол-во в упаковке	Количество в заказе	Артикул	Штрихкод
① Долото острое самозатачивающееся SDS-Plus SLEDGE™	250	-	1	1	4932478262	4058546344399
			10	1	4932478272	4058546344498
② Долото плоское самозатачивающееся SDS-Plus SLEDGE™	250	20	1	1	4932478263	4058546344405
			10	1	4932478273	4058546344504
③ Долото широкое самозатачивающееся SDS-Plus SLEDGE™	250	40	1	1	4932478264	4058546344412
④ Долото для снятия плитки самозатачивающееся SDS-Plus SLEDGE™	250	50	1	1	4932478265	4058546344429



## SDS-Max SLEDGE™ самозатачивающиеся долота

Служат до 2-х раз дольше чем стандартные долота.  
Самозатачивающаяся рабочая часть.  
Длинная рабочая часть для большего съема материала.  
Кончик долота будет острым дольше, что предотвратит заклинивание.  
Сделано в Германии.

Описание	Общая длина (мм)	Ширина лезвия (мм)	Кол-во в упаковке	Количество в заказе	Артикул	Штрихкод
① Долото острое самозатачивающееся SDS-Max SLEDGE™	400	-	1	1	4932478266	4058546344436
			20	1	4932478274	4058546344511
② Долото плоское самозатачивающееся SDS-Max SLEDGE™	400	25	1	1	4932478267	4058546344443
			20	1	4932478275	4058546344528
③ Долото острое самозатачивающееся широкое SDS-Max SLEDGE™	380	50	1	1	4932478268	4058546344450
④ Долото самозатачивающееся широкое SDS-Max SLEDGE™	300	80	1	1	4932478269	4058546344467
⑤ Долото острое самозатачивающееся для снятия плитки SDS-Max SLEDGE™	380	50	1	1	4932478270	4058546344474
⑥ Долото острое самозатачивающееся для снятия плитки SDS-Max SLEDGE™	300	50	1	1	4932478271	4058546344481
⑦ SDS Max Скребок для чистки пола	635	152	1	1	4932480474	4058546407599
<b>Сервисный набор для скребка для чистки полов SDS-Max (10 шт)</b> 1 x лезвие 152x180x1.5 мм, 1 x зажимная пластина, 4 x гайки, 4 x болта с потайной головкой			10	1	4932480475	4058546407605

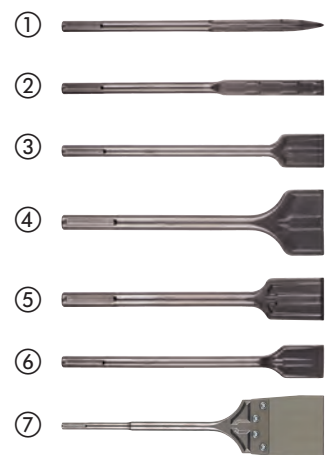

## Долота SDS-Plus

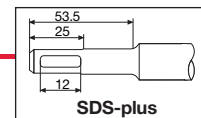

Описание	Общая длина (мм)	Ширина лезвия (мм)	Кол-во в упаковке	Количество в заказе	Артикул	Штрихкод
① Тонкое острое долото.	180	-	1	1	4932451731	4002395276813
② SDS-Plus острое долото	250	-	1	1	4932339625	4002395304813
③ Тонкое плоское долото.	180	14	1	1	4932451732	4002395276820
④ Плоское долото	250	20	1	1	4932339626	4002395304820
⑤ Широкое долото SDS-Plus	250	40	1	1	4932367146	4002395334377
⑥ SDS-Plus набор долот 3 шт: 1 x Острое долото, 1 x Плоское долото, 1 x Широкое долото	250	-	3	1	4932430001	4002395376629
⑦ Долото SDS-Plus для удаления штукатурки	250	40	1	1	4932353424	4002395320202
⑧ Долото	250	22	1	1	4932339627	4002395304837
⑨ Долото-скребок SDS-Plus	165	75	1	1	4932352344	4002395370030
⑩ Комплект для зачистки полов	250	100	1	1	4932352919	4002395375776
Запасное лезвие толщиной 1 мм и 3 болта / гайки	-	-	1	1	4932352920	4002395375783
⑪ Долото для кирпичной кладки SDS-Plus	125	32	1	1	4932472029	4058546324254
	200	32	1	1	4932472030	4058546324261
⑫ Долото канальное с ограничителем SDS-Plus	250	22	1	1	4932479900	4058546376949

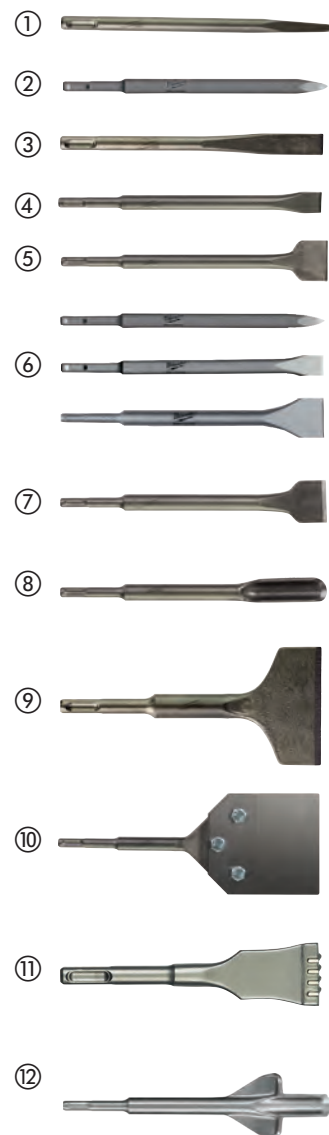

## Долота SDS-Max

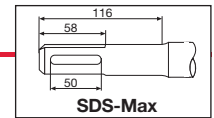

Описание	Общая длина (мм)	Ширина лезвия (мм)	Кол-во в упаковке	Количество в заказе	Артикул	Штрихкод
① Долото острое SDS-Max	280	-	1	1	4932343734	4002395317509
	400	-	1	1	4932343735	4002395317516
	400	-	20	1	4932399302	4002395359165
	600	-	1	1	4932343736	4002395317523
② Долото плоское SDS-Max	280	25	1	1	4932343737	4002395317530
	400	25	1	1	4932343738	4002395317547
	400	25	20	1	4932399303	4002395359172
	600	25	1	1	4932343739	4002395317554
③ Долото широкое SDS-Max	400	50	1	1	4932343743	4002395317592
	300	80	1	1	4932343744	4002395317608
③ Долото широкое SDS-Max	300	115	1	1	4932343745	4002395317615
	300	80	1	1	4932399234	4002395358489
④ Долото для снятия плитки SDS-Max	300	26	1	1	4932343740	4002395317561
⑤ Долото канальное SDS-Max	380	35	1	1	4932343746	4002395317622
⑥ Долото канальное с ограничителем SDS-Max	400	110	1	1	4932343747	4002395317639
⑦ Долото лопаточное SDS-Max	240	50	1	1	4932352918	4002395375769
⑧ Долото для обработки поверхности SDS-Max	220	∅ 13.3	1	1	4932451354	4002395159031
	220	∅ 16.6	1	1	4932451355	4002395159048
	220	∅ 22.2	1	1	4932451356	4002395159055
⑨ Долото SDS-Max для электродов/заземляющих стержней	280	38	1	1	4932472031	4058546324278
⑩ Долото для удаления строительных растворов SDS-Max						

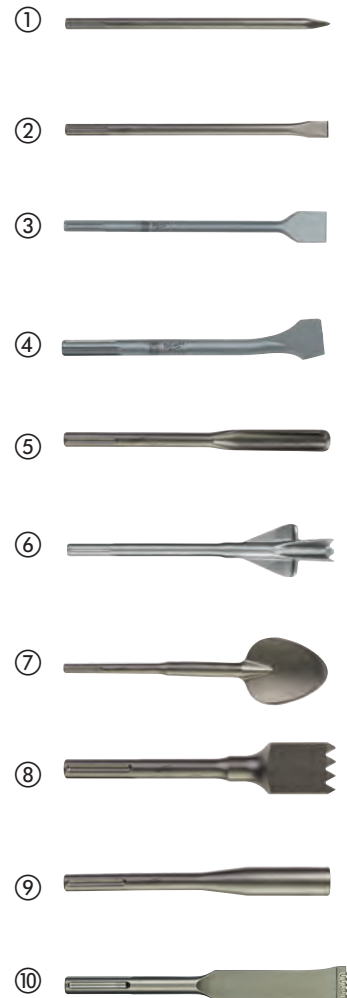

## Универсальные конические хвостовики

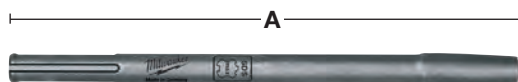

Описание	Общая длина (мм) A	Кол-во в упаковке	Количество в заказе	Артикул	Штрихкод
Универсальный конический хвостовик SDS-Max	300	1	1	4932343771	4002395317745

## Долота Hex 21 мм

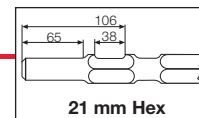

Описание	Общая длина (мм)	Ширина лезвия (мм)	Кол-во в упаковке	Количество в заказе	Артикул	Штрихкод
	380	-	1	1	<b>4932479212</b>	4058546370060
① 21 мм Hex Долото острое	460	-	1	1	<b>4932492776</b>	4058546476472
	600	-	1	1	<b>4932479213</b>	4058546370077
	380	24	1	1	<b>4932479214</b>	4058546370084
② 21 мм Hex Долото плоское	460	25	1	1	<b>4932492777</b>	4058546476489
	600	24	1	1	<b>4932479215</b>	4058546370091
	300	50	1	1	<b>4932479216</b>	4058546370107
③ 21 мм K-Hex Долото широкое	300	75	1	1	<b>4932479217</b>	4058546370114
	450	100	1	1	<b>4932479218</b>	4058546370121
④ 21 мм K-Hex Долото лопаточное	300	-	1	1	<b>4932479219</b>	4058546370138
⑤ 21 мм Hex Держатель трамбовочной пластины	120	120	1	1	<b>4932479220</b>	4058546370145
⑥ 21 мм Hex Трамбовочная пластина						





## Долота Нех 28 мм

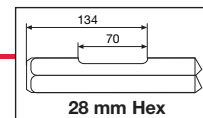

Описание	Общая длина (мм)	Ширина лезвия (мм)	Кол-во в упаковке	Количество в заказе	Артикул	Штрихкод
① 28 мм Нех Долото острое	400	-	1	1	4932459774	4058546029463
② 28 мм Нех Долото плоское	400	35	1	1	4932459775	4058546029470
③ 28 мм Нех Долото широкое	400	80	1	1	4932459776	4058546029487
④ 28 мм Нех Долото лопаточное	400	125	1	1	4932479221	4058546370152
⑤ 28 мм Нех Долото для асфальта	440	115	1	1	4932479222	4058546370169
⑥ 28 мм Нех Держатель трамбовочной пластины	390	-	1	1	4932479223	4058546370176
⑦ 28 мм Нех Трамбовочная пластина	200	200	1	1	4932479224	4058546370183

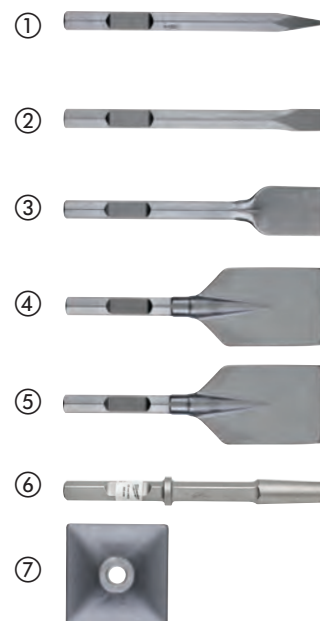



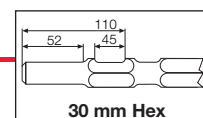

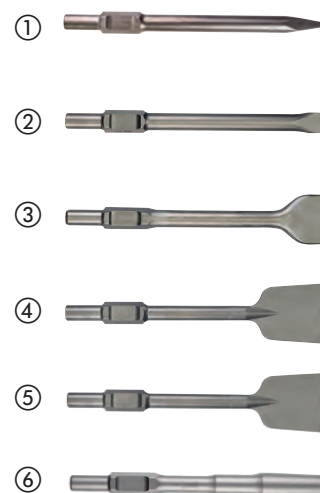

## Долота Нех 30 мм



Описание	Общая длина (мм)	Ширина лезвия (мм)	Кол-во в упаковке	Количество в заказе	Артикул	Штрихкод
① 30 мм Нех Долото острое	400	-	1	1	4932464162	4058546221072
② 30 мм Нех Долото плоское	400	32	1	1	4932464163	4058546221089
③ 30 мм Нех Долото широкое	400	75	1	1	4932479225	4058546370190
④ 30 мм Нех Долото лопаточное	400	125	1	1	4932479244	4058546370381
⑤ 30 мм Нех Долото для асфальта	400	115	1	1	4932479245	4058546370398
⑥ 30 мм Нех Держатель трамбовочной пластины	360	-	1	1	4932479226	4058546370206



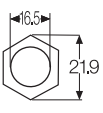
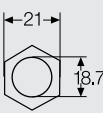

Наименование		Вид сверху	Наименование
① SDS-plus	Буры		AEG, MILWAUKEE®, Bosch, Dewalt, Hilti, Hitachi, Kango, Makita, Ryobi
① SDS-plus	Долота		AEG, MILWAUKEE®, Bosch, Dewalt, Hilti, Hitachi, Kango, Makita, Ryobi
② SDS-Max	Буры		AEG, MILWAUKEE®, Bosch, Dewalt, Hilti, Hitachi, Kango, Makita, Ryobi
② SDS-Max	Долота		AEG, MILWAUKEE®, Bosch, Dewalt, Hilti, Hitachi, Kango, Makita, Ryobi
③ 21 мм Hex	Буры		Hitachi, Kango, Makita, MILWAUKEE®
④ 21 мм Hex	Долота		Hitachi, Kango, Makita, MILWAUKEE®
⑤ 28 мм Hex	Долота		AEG, MILWAUKEE®
⑥ 30 мм Hex	Долота		Atlas Copco, Kango, MILWAUKEE®

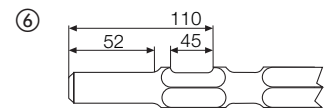
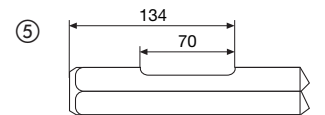
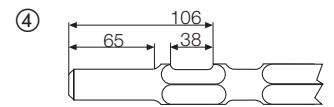
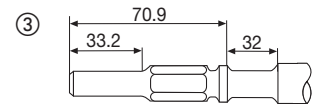
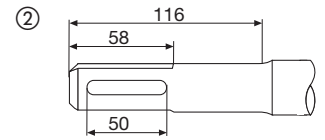
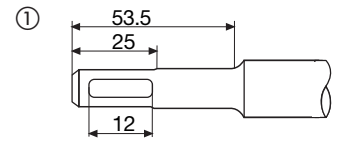

### ТВЕРДОСПЛАВНЫЙ НАКОНЕЧНИК С 2-МЯ РЕЖУЩИМИ КРОМКАМИ



- Позволяет сверлить бетон, кирпич, черепицу, пеноблоки, тонкий металл, керамическую плитку, ПВХ, алюминий, гипсокартон и все виды древесины.
- Очень популярны среди сантехников благодаря их универсальности.

### БЕЛЫЙ ЦВЕТ ШНЕКА



- Позволяет легко идентифицировать сверло в ящике для инструментов.
- Впервые на рынке - сверла с белым цветом шнека.

### ШЕСТИГРАННЫЙ ХВОСТОВИК



- Рассчитаны на работу как с ударом (винтоверты), так и с инструментами, оснащенными 3-х улачковыми патронами (шурупверты/ударные дрели).
- Надежное крепление в стандартных 3-х кулачковых патронах.



# СВЕРЛА ПО МУЛЬТИМАТЕРИАЛАМ

Наши сверла по мультиматериалам разработаны для широкого спектра материалов, таких как, бетон, кирпич, черепицу, пеноблоки, тонкий металл, керамическая плитка, ПВХ, алюминий, гипсокартон и все виды древесины. Твердосплавный наконечник обеспечивает 10-кратное увеличение срока службы, а также повышение скорости сверления металла до 85%. Сверла оснащены шестигранным хвостовиком 1/4", что позволяет их использовать с винтовертами.



## Универсальные сверла

Рассчитаны для работы как с винтовертами (с ударом), так и с инструментами, оснащенным трехкулачковыми патронами, такие как шуруповерты и ударные дрели.

Сверла с шестигранным хвостовиком имеют длину до 260 мм, с хвостовиком с 3 гранями имеют длину до 400мм. Данные сверла с наконечниками из карбида вольфрама (ТСТ) позволяют сверлить бетон, кирпич, черепицу, газобетонные блоки, тонкий металл, алюминий, керамическую плитку мягкой и средней твердости, все виды древесины и ПВХ.

Белый цвет шнека позволяет легко отличить это сверло в ящике с инструментом.

Диаметр (мм)	Общая длина (мм)	Рабочая длина (мм)	Кол-во в упаковке	Количество в заказе	Артикул	Штрихкод
3	90	45	1	1	4932471091	4058546287191
4	90	45	1	1	4932471092	4058546287207
5	100	50	1	1	4932471093	4058546287214
5.5	100	50	1	1	4932471094	4058546287221
5.5	150	90	1	1	4932471095	4058546287238
6	100	50	1	1	4932471096	4058546287245
6	150	90	1	1	4932471097	4058546287252
6	200	140	1	1	4932471098	4058546287269
6	400	340	1	1	4932471099	4058546287276
6.5	150	100	1	1	4932471100	4058546287283
6.5	200	140	1	1	4932471101	4058546287290
6.5	400	340	1	1	4932471102	4058546287306
7	100	50	1	1	4932471103	4058546287313
8	120	60	1	1	4932471104	4058546287320
8	260	200	1	1	4932471105	4058546287337
8	400	340	1	1	4932471106	4058546287344
10	120	60	1	1	4932471107	4058546287351
10	260	200	1	1	4932471108	4058546287368
10	400	340	1	1	4932471109	4058546287375
12	150	90	1	1	4932471110	4058546287382
12	260	260	1	1	4932471111	4058546287399
<b>Набор сверл по мультиматериалам (8 шт.)</b>						
Ø 4 x 90 мм, Ø 5 / 5 / 6 / 6 x 100 мм, Ø 8 / 10 x 120 мм, Ø 12 x 150 мм			8	6	4932471112	4058546287405
<b>Набор сверл по мультиматериалам (8 шт.)</b>						
Ø 4 x 90мм, Ø 5 / 5.5 / 5.5 x 100мм, Ø 6 / 7 x100мм, Ø 8 / 10 x 120мм			8	6	4932471113	4058546287412



## Ударные сверла PREMIUM - 3 грани на хвостовике

Сверла с наконечниками из карбида вольфрама (ТСТ) позволяют сверлить бетон, газобетонные блоки, каменную кладку, шифер и гранит.

Начиная с Ø 5 мм на хвостовиках сверл имеются 3 грани для предотвращения проворачивания в патроне.

У сверл Ø 3 и 4 мм хвостовик круглый.

Красный цвет шнека позволяет быстрее найти сверло в ящике с инструментом.

Может использоваться как с ударом, так и без.

Диаметр (мм)	Общая длина (мм)	Рабочая длина (мм)	Кол-во в упаковке	Количество в заказе	Артикул	Штрихкод
3	90	45	1	1	4932471167	4058546287955
4	90	45	1	1	4932471169	4058546287979
5	100	50	1	1	4932471171	4058546287993
5.5	100	50	1	1	4932471173	4058546288013
6	100	50	1	1	4932471175	4058546288037
6	150	90	1	1	4932471176	4058546288044
6.5	100	50	1	1	4932471178	4058546288068
6.5	150	90	1	1	4932471179	4058546288075
7	100	50	1	1	4932471180	4058546288082
7	150	90	1	1	4932471181	4058546288099
8	100	50	1	1	4932471182	4058546288105
8	150	90	1	1	4932471183	4058546288112
10	150	90	1	1	4932471186	4058546288143
10	260	200	1	1	4932471187	4058546288150
12	150	90	1	1	4932471188	4058546288167
12	260	200	1	1	4932471189	4058546288174
14	150	90	1	1	4932471190	4058546288181
14	260	200	1	1	4932471191	4058546288198
<b>Набор ударных сверл PREMIUM (8 шт.)</b>						
Ø 4 x 90 мм, Ø 5 / 5.5 / 5.5 / 6 / 7 x 100 мм, Ø 8 / 10 x 150 мм			8	6	4932471193	4058546288211
<b>Набор ударных сверл PREMIUM (8 шт.)</b>						
Ø 4 x 90 мм, Ø 5 / 5 / 6 / 6 x 100 мм, Ø 8 / 10 / 12 x 150 мм			8	6	4932471192	4058546288204



## Сверла по стеклу и плитке

Подходит для сверления в не каленом стекле, мягкой и средней твердости плитке и керамике.

Режущая кромка из заточенного твердосплава для быстрого сверления.

Усиленная конструкция рабочей части для увеличения долговечности.

Наконечник окрашен в красный цвет.

Начиная с Ø 5 мм сверла оснащаются гранями на хвостовике для предотвращения проворачивания в патроне.

Диаметр (мм)	Кол-во в упаковке	Количество в заказе	Артикул	Штрихкод
3	1	1	4932471955	4058546298548
4	1	1	4932471956	4058546298555
5	1	1	4932471957	4058546298562
5.5	1	1	4932471855	4058546297541
6	1	1	4932471958	4058546298579
6.5	1	1	4932471856	4058546297558
7	1	1	4932471857	4058546297565
8	1	1	4932471959	4058546298586
10	1	1	4932471960	4058546298593
12	1	1	4932471961	4058546298609
14	1	1	4932471858	4058546297572
16	1	1	4932471859	4058546297589
<b>Набор сверл по стеклу и плитке (5 предм.)</b>				
Ø4 / 5 / 2 x 6 / 8	5	12	4932479948	4058546377427



## Сверла по бетону - цилиндрический хвостовик

Твердосплавный наконечник с алмазной шлифовкой и 2-мя режущими кромками.  
Для сверления кирпича, плитки, керамики, бетона, гипса, шифера и газобетонных блоков.  
Сверла диаметром от Ø13 мм поставляются с 3-х гранным хвостовиком для предотвращения проворачивания в патроне.

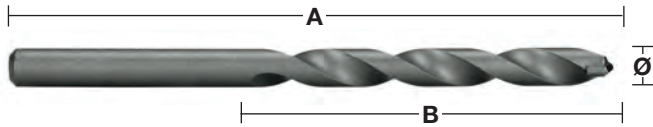

Диаметр (мм)	Общая длина (мм) A	Рабочая длина (мм) B	Кол-во в упаковке	Количество в заказе	Артикул	Штрихкод
3	70	40	1	1	4932363630	4002395332007
3.5	80	45	1	1	4932399916	4002395365746
4	85	50	1	1	4932363631	4002395332014
4.5	85	50	1	1	4932363632	4002395332021
5	85	50	1	1	4932363633	4002395332038
5	150	90	1	1	4932363634	4002395332045
5.5	85	50	1	1	4932363635	4002395332052
5.5	150	90	1	1	4932367035	4002395333998
6	100	60	1	1	4932363636	4002395332069
6	150	90	1	1	4932363637	4002395332076
6	600	550	1	1	4932352506	4002395371648
6.5	100	60	1	1	4932363638	4002395332083
6.5	150	90	1	1	4932367036	4002395334605
7	100	60	1	1	4932363639	4002395332090
7	150	90	1	1	4932367037	4002395334612
7.5	100	60	1	1	4932399917	4002395365753
8	120	80	1	1	4932363640	4002395332106
8	200	150	1	1	4932363641	4002395332113
8	400	350	1	1	4932399384	4002395360017
8	600	550	1	1	4932352507	4002395371655
8.5	120	80	1	1	4932363642	4002395332120
9	120	80	1	1	4932363643	4002395332137
9.5	120	80	1	1	4932399919	4002395365777
10	120	80	1	1	4932363644	4002395332144
10	200	150	1	1	4932363645	4002395332151
11	150	85	1	1	4932363646	4002395332168
12	150	85	1	1	4932363647	4002395332175
12	200	150	1	1	4932363648	4002395332182
12	600	550	1	1	4932352510	4002395371686
13	150	90	1	1	4932363649	4002395332199
13	400	350	1	1	4932352512	4002395371709
14	150	90	1	1	4932363650	4002395332205
14	600	550	1	1	4932352513	4002395371716
16	160	100	1	1	4932373914	4002395353446
16	400	350	1	1	4932399388	4002395360055
18	400	350	1	1	4932352515	4002395371730
20	160	100	1	1	4932399230	4002395358441
20	400	350	1	1	4932399389	4002395360062

①



②



- ① Набор сверл по бетону (5 шт.)  
Ø 4 / 5 / 6 / 8 / 10 мм
- ② Набор сверл по бетону (8 шт.)  
Ø 3 / 4 / 5 / 6 / 7 / 8 / 9 / 10 мм.



## Спиральные сверла для ударных гайковертов

Используются как с сетевыми, так и аккумуляторными инструментами, в том числе импульсными гайковертами.

Сверла подходят для работы одной рукой, вертикального сверления, работы над головой без риска получения травм при заклинивании.

Благодаря специальному покрытию, вся поверхность сверла приобретает большую износостойкость.

Новая геометрия сверла MILWAUKEE® обеспечивает точное засверливание.

Это обеспечивает эффективное удаление стружки.

Угол наклона режущей кромки в 20 град. обеспечивает идеальное удаление стружки.

Специальная форма шнека для быстрого вывода стружки.

Специально обработанные заостренные режущие кромки для ровных и гладких отверстий.

Форма шнека с широкой и глубокой канавкой для быстрого вывода стружки.

Режущие кромки для ровных и гладких отверстий.

Режущие кромки с возможностью затачивания.

Хвостовик 7/16". Для установки хвостовика 1/2" необходимо использовать адаптер 48660061

Для сверления твердых и мягких пород дерева, фанеры, ДСП, ламинированных панелей, экзотических пород дерева.



## Спиральные сверла - укороченная версия

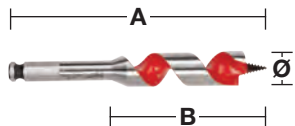

Специальная короткая конструкция позволяет сверлить в труднодоступных и обычно не доступных местах.

Диаметр (мм)	Общая длина (мм) А	Рабочая длина (мм) В	Приём стержня	Кол-во в упаковке	Количество в заказе	Артикул	Штрихкод
18	153	100	7/16" Hex	1	1	48130683	045242091379
20	153	100	7/16" Hex	1	1	48130813	045242091522
22	153	100	7/16" Hex	1	1	48130873	045242091638
25	153	100	7/16" Hex	1	1	48131003	045242091782
28	153	100	7/16" Hex	1	1	48131123	045242091935
32	153	100	7/16" Hex	1	1	48131253	045242092031

## Спиральные сверла - удлиненная версия.

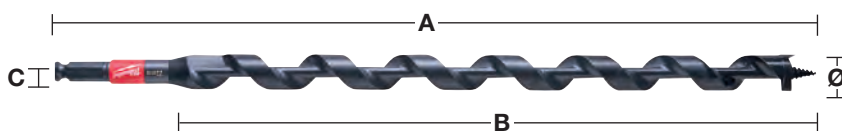

Диаметр (мм)	Общая длина (мм) А	Рабочая длина (мм) В	Приём стержня	Кол-во в упаковке	Количество в заказе	Артикул	Штрихкод
14	460	395	7/16" Hex	1	1	48136754	045242518999
16	460	395	7/16" Hex	1	1	48136756	045242519002
18	460	395	7/16" Hex	1	1	48136758	045242500994
19	460	395	7/16" Hex	1	1	48136759	045242519019
20	460	395	7/16" Hex	1	1	48136760	045242501007
22	460	395	7/16" Hex	1	1	48136762	045242519033
26	460	395	7/16" Hex	1	1	48136766	045242501014
29	460	395	7/16" Hex	1	1	48136769	045242519057

Набор спиральных сверл (4 шт)

Ø 14 / 16 / 18 / 20 / x 460 мм

4

1

48136780

045242005383

## Адаптеры для сверл

Описание	Кол-во в упаковке	Количество в заказе	Артикул	Штрихкод
Адаптер: с 1/2" квадратный хвостовик на 7/16" и 11 мм Hex. Подходит для самоврезающихся насадок с хвостовиком 7/16" и спиральных сверл.	1	1	48660061	045242155118



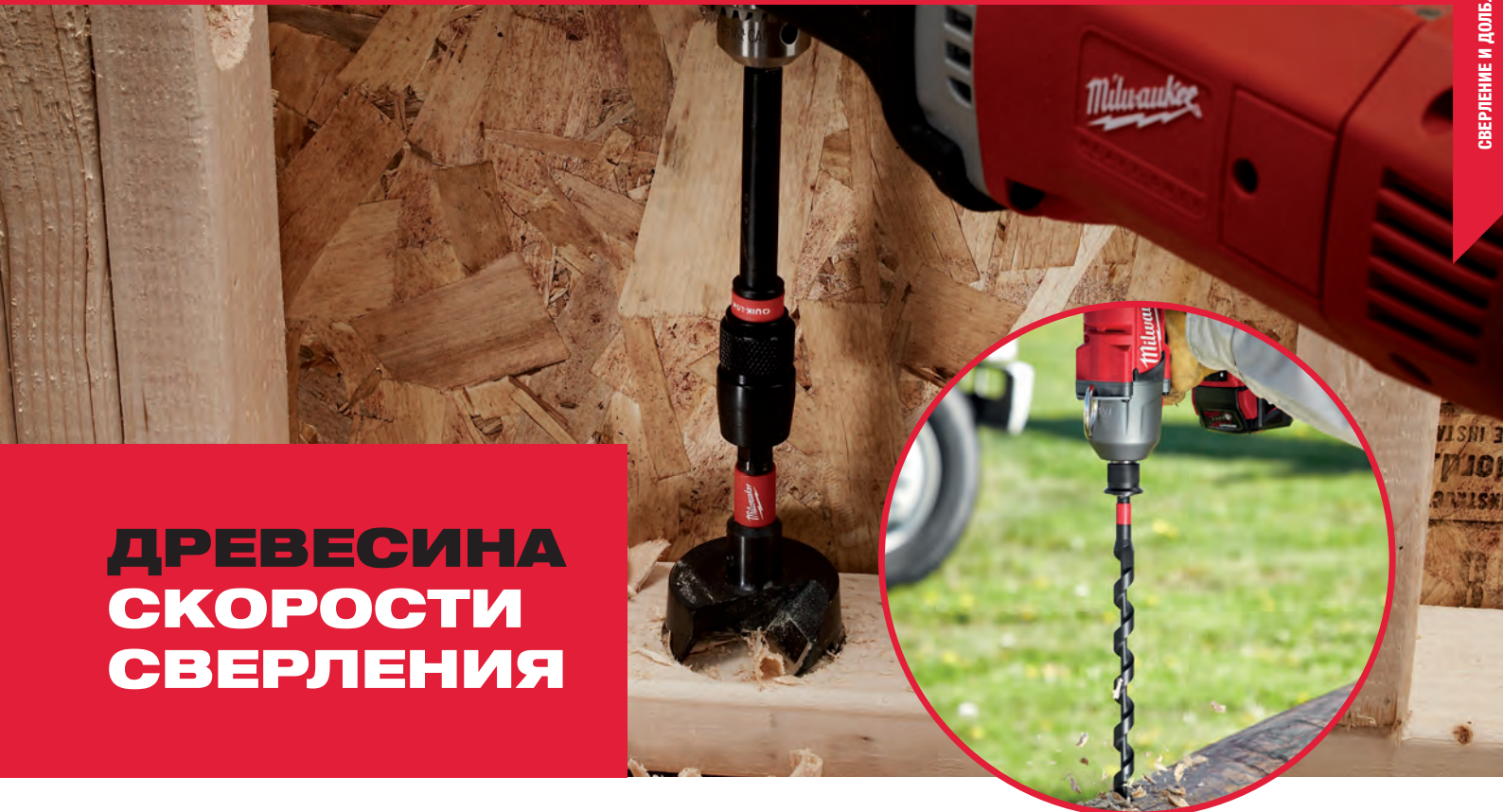

# ДРЕВЕСИНА СКОРОСТИ СВЕРЛЕНИЯ

На графиках ниже приведены рекомендуемые обороты для наиболее эффективной скорости сверления. График следует использовать только в качестве рекомендаций. Рекомендуемые обороты зависят также от пользователя и вида обрабатываемого материала.

**SHOCKWAVE**  **IMPACT DUTY** <sup>TM</sup>

## Сверла Фостнера / Самоврезающиеся сверла

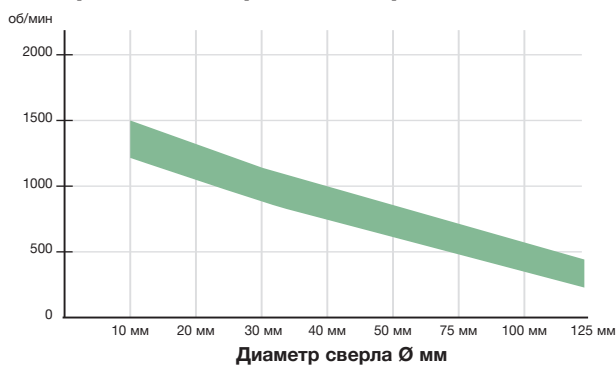

## Auger bits

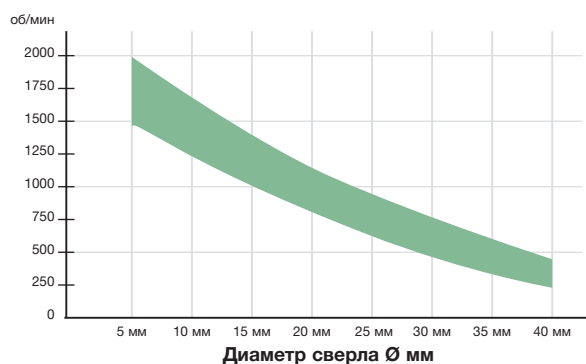

## Спиральные сверла

Для тяжелых работ, связанных с высокоточным сверлением мягких и твердых пород древесины, больших брусов, балок, перекрытий, ДСП и фанеры. Шнек для быстрого отвода стружки. Шестигранный хвостовик для надёжного захвата патроном.

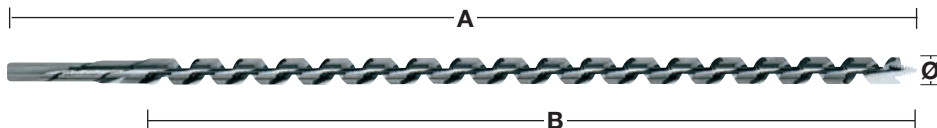

①



Диаметр (мм)	Общая длина (мм) А	Рабочая длина (мм) В	Приём стержня	Кол-во в упаковке	Количество в заказе	Артикул	Штрихкод
6	230	155	6.5 MM Hex	1	1	4932430175	4002395378364
6	460	385	6.5 MM Hex	1	1	4932430176	4002395378371
8	230	155	6.5 MM Hex	1	1	4932363681	4002395331796
8	460	385	6.5 MM Hex	1	1	4932363688	4002395331710
10	230	155	8.5 MM Hex	1	1	4932363682	4002395331802
10	460	385	8.5 MM Hex	1	1	4932363689	4002395331727
10	600	530	8.5 MM Hex	1	1	4932363696	4002395331642
12	230	155	10 MM Hex	1	1	4932363683	4002395331819
12	460	385	10 MM Hex	1	1	4932363690	4002395331734
12	600	530	10 MM Hex	1	1	4932363697	4002395331659
14	230	155	11 MM Hex	1	1	4932363684	4002395331826
14	460	385	11 MM Hex	1	1	4932363691	4002395331741
14	600	530	11 MM Hex	1	1	4932363698	4002395331666
16	230	155	11 MM Hex	1	1	4932363685	4002395331833
16	460	385	11 MM Hex	1	1	4932363692	4002395331758
16	600	530	11 MM Hex	1	1	4932363699	4002395331673
18	230	155	11 MM Hex	1	1	4932363686	4002395331840
18	460	385	11 MM Hex	1	1	4932363693	4002395331765
18	600	530	11 MM Hex	1	1	4932363700	4002395331680
20	230	155	11 MM Hex	1	1	4932363687	4002395331857
20	460	385	11 MM Hex	1	1	4932363694	4002395331772
20	600	530	11 MM Hex	1	1	4932363701	4002395331697
22	230	155	11 MM Hex	1	1	4932373363	4002395347889
22	460	385	11 MM Hex	1	1	4932363695	4002395331789
22	600	530	11 MM Hex	1	1	4932363702	4002395331703
24	230	155	11 MM Hex	1	1	4932373364	4002395347896
24	460	385	11 MM Hex	1	1	4932373370	4002395348558
26	230	155	11 MM Hex	1	1	4932373365	4002395348503
26	460	385	11 MM Hex	1	1	4932373371	4002395348565
28	230	155	11 MM Hex	1	1	4932373366	4002395348510
28	460	385	11 MM Hex	1	1	4932373372	4002395348572
30	230	155	11 MM Hex	1	1	4932373367	4002395348527
30	460	385	11 MM Hex	1	1	4932373373	4002395348589
32	230	155	11 MM Hex	1	1	4932373368	4002395348534
32	460	385	11 MM Hex	1	1	4932373374	4002395348596
Шнековые сверла по дереву (6 шт) ① Ø 8 / 10 / 12 / 14 / 16 / 18 мм x 230 мм.			Деревянный кейс	6	1	4932373380	4002395349258



## Сверла Forstner

Центральная точка для точной ориентации, внешние резцы сверлят без сколов. Для тяжелых работ с любыми видами дерева твёрдых и мягких пород. Изготовлены в соответствии с DIN 74836.

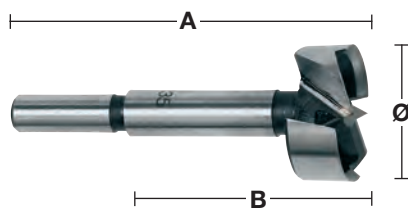

Диаметр (мм)	Общая длина (мм) A	Рабочая длина (мм) B	Приём стержня	Кол-во в упаковке	Количество в заказе	Артикул	Штрихкод
10	90	50	9.5 мм круглый хвостовик	1	1	4932363703	4002395331468
12	90	50	9.5 мм круглый хвостовик	1	1	4932363704	4002395331475
14	90	50	9.5 мм круглый хвостовик	1	1	4932363705	4002395331482
15	90	50	9.5 мм круглый хвостовик	1	1	4932363883	4002395333738
16	90	50	9.5 мм круглый хвостовик	1	1	4932363706	4002395331499
18	90	50	9.5 мм круглый хвостовик	1	1	4932363707	4002395331505
20	90	50	9.5 мм круглый хвостовик	1	1	4932363708	4002395331512
25	90	50	9.5 мм круглый хвостовик	1	1	4932363711	4002395331543
26	90	50	9.5 мм круглый хвостовик	1	1	4932363712	4002395331550
30	90	50	9.5 мм круглый хвостовик	1	1	4932363714	4002395331574
32	90	50	9.5 мм круглый хвостовик	1	1	4932363715	4002395331581
35	90	50	9.5 мм круглый хвостовик	1	1	4932363717	4002395331604
40	90	50	9.5 мм круглый хвостовик	1	1	4932363720	4002395331635
50	90	50	9.5 мм круглый хвостовик	1	1	4932373923	4002395353538
<b>Набор сверл Forstner (5 шт.)</b> ① Ø 15 / 20 / 25 / 30 / 35 мм.				5	1	4932373379	4002395349241

### Самоврезающиеся насадки Switchblade

Скорость: конструкция с активным винтом подачи обеспечивает быстрое продвижение бура в древесине и, как результат, позволяет быстрее просверлить отверстие.

Система Switchblade: система сменных лезвий Switchblade гарантирует, что лезвие всегда будет острым, как бритва. Она повышает производительность, исключая время вынужденного бездействия во время натачивания и увеличивает общий срок службы.

Применение: для электриков, сантехников и инженеров по вентиляции, которым необходимо высверливать отверстия в древесине для всех видов труб, вентиляционных отверстий и прокладки кабельных каналов.

Каждое сверло, оснащенное механизмом самоподачи поставляется с 2-мя лезвиями, 2-мя сменными винтами подачи, набором из 2-х винтов и одним торцовым ключом.



Диаметр (мм)	Приём стержня	Кол-во в упаковке	Количество в заказе	Артикул	Штрихкод
35	7/16" Hex	1	1	4932479497	4058546372910
38	7/16" Hex	1	1	4932479498	4058546372927
51	7/16" Hex	1	1	4932479499	4058546372934
54	7/16" Hex	1	1	4932479500	4058546372941
57	7/16" Hex	1	1	4932479501	4058546372958
65	7/16" Hex	1	1	4932479502	4058546372965

### Набор из 5 предметов Switchblade

Описание	Кол-во в упаковке	Количество в заказе	Артикул	Штрихкод
----------	-------------------	---------------------	---------	----------

Набор SWITCHBLADE™ 5 шт..

4 сверла SWITCHBLADE™ с механизмом самоподачи: Ø 35 / 38 / 54 / 65 мм, удлинитель QUIK-LOK 140 мм, 4 сменных лезвия SWITCHBLADE™ (по 1 на сверло каждого размера), 4 ходовых винта, набор из 4 винтов, 1 торцовый ключ.

5 1 4932479503 4058546372972



### Сменные лезвия Switchblade

Диаметр (мм)	Кол-во в упаковке	Количество в заказе	Артикул	Штрихкод
35	1	1	4932479546	4058546373405
38	1	1	4932479547	4058546373412
51	1	1	4932479548	4058546373429
54	1	1	4932479549	4058546373436
57	1	1	4932479550	4058546373443
65	1	1	4932479551	4058546373450



## Самоврезающиеся насадки

Комплекуются сменными винтами подачи. Каждая насадка оснащена двумя винтами. Винты подачи позволяют быстро и легко продвигать насадку даже в вязкой древесине. Внутренняя режущая плоскость зачищает кромки и позволяет получить отверстия с гладкими и ровными краями без усилия. Каждое сверло, оснащенное механизмом самоподачи, поставляется с 2-мя сменными ходовыми винтами, набором из 1 винта и 1 торцового ключа.

Диаметр (мм)	Приём стержня	Кол-во в упаковке	Количество в заказе	Артикул	Штрихкод
25	7/16" Hex	1	1	4932479478	4058546372729
29	7/16" Hex	1	1	4932479479	4058546372736
32	7/16" Hex	1	1	4932479480	4058546372743
35	7/16" Hex	1	1	4932479481	4058546372750
38	7/16" Hex	1	1	4932479482	4058546372767
44	7/16" Hex	1	1	4932479483	4058546372774
51	7/16" Hex	1	1	4932479484	4058546372781
54	7/16" Hex	1	1	4932479485	4058546372798
57	7/16" Hex	1	1	4932479486	4058546372804
65	7/16" Hex	1	1	4932479487	4058546372811
Подающий шнек 1/4"		1	1	48286870	045242122707
Установочный винт для сверл до 65 мм		1	1	06832625	-



## Самоврезающиеся насадки большого размера

Самоврезающиеся насадки больших размеров - 76, 92 и 116мм имеют двойные режущие плоскости, которые зачищают кромки и позволяют получить отверстия с гладкими и ровными краями без усилий. Сменный хвостовик.

Диаметр (мм)	Приём стержня	Кол-во в упаковке	Количество в заказе	Артикул	Штрихкод
76	7/16" Hex	1	1	4932479489	4058546372835
92	7/16" Hex	1	1	4932479490	4058546372842
116	7/16" Hex	1	1	4932479491	4058546372859
Хвостовик		1	1	48070201	045242088904
Подающий шнек		1	1	48286880	045242122806
Установочный винт для сверл более 76 мм		1	1	06833150	4058546040864
Шестигранный ключ 5/32"		1	1	49960070	045242221554



## Наборы самоврезающихся насадок

Описание	Кол-во в упаковке	Количество в заказе	Артикул	Штрихкод
Набор ремонтника (7 шт)				
Самоврезающиеся насадки Ø 25 / 29 / 32 / 38 / 44 / 54 / 65 мм, удлинитель 140 мм и подающие винты	8	1	4932479488	4058546372828



## Удлинители шестигранных хвостовиков

Для самоврезающихся насадок, винтовых сверл, коронок (25 мм/1" в диаметре и длиннее) с шестигранным хвостовиком 7/16"Hex

Общая длина (мм) A	Кол-во в упаковке	Количество в заказе	Артикул	Штрихкод
140	1	1	4932479493	4058546372873
300	1	1	4932479494	4058546372880
450	1	1	4932479495	4058546372897
600	1	1	4932479496	4058546372903

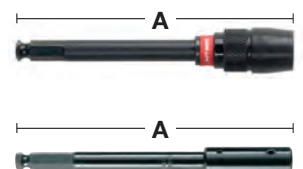

## Трехточечные сверла по дереву - DIN 7487E

Для сверления в ДВП, фанере, ДСП и любых мягких и твердых пород дерева.  
Изготовлены в соответствии с DIN 7487E

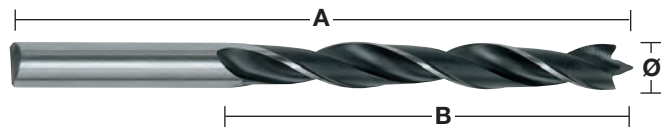

①



②



Диаметр (мм)	Общая длина (мм) А	Рабочая длина (мм) В	Приём стержня	Кол-во в упаковке	Количество в заказе	Артикул	Штрихкод
3	60	33	3 ММ круглый хвостовик	1	1	4932363651	4002395331307
4	75	43	4 ММ круглый хвостовик	1	1	4932363652	4002395331314
5	86	52	5 ММ круглый хвостовик	1	1	4932363653	4002395331321
6	97	60	6 ММ круглый хвостовик	1	1	4932363654	4002395331338
7	109	69	7 ММ круглый хвостовик	1	1	4932363655	4002395331345
8	117	75	8 ММ круглый хвостовик	1	1	4932363656	4002395331352
9	125	80	9 ММ круглый хвостовик	1	1	4932363657	4002395331369
10	133	87	10 ММ круглый хвостовик	1	1	4932363658	4002395331376
11	142	89	10 ММ круглый хвостовик	1	1	4932363659	4002395331383
12	151	96	10 ММ круглый хвостовик	1	1	4932363660	4002395331390
13	151	96	10 ММ круглый хвостовик	1	1	4932363661	4002395331406
14	151	97	10 ММ круглый хвостовик	1	1	4932363662	4002395331413
15	151	97	10 ММ круглый хвостовик	1	1	4932363663	4002395331420
16	151	97	10 ММ круглый хвостовик	1	1	4932363664	4002395331437
18	180	120	10 ММ круглый хвостовик	1	1	4932363665	4002395331444
20	200	130	10 ММ круглый хвостовик	1	1	4932363666	4002395331451
① Набор сверл по дереву (5 шт.) Ø 4 / 5 / 6 / 8 / 10 мм			Пластиковая кассета	5	1	4932352465	4002395371242
② Набор сверл по дереву (5 шт.) Ø 3 / 4 / 5 / 6 / 7 / 8 / 9 / 10 мм.			Пластиковая кассета	8	1	4932352466	4002395371259

## Перьевые сверла

Быстрое сверление больших диаметров. Для работы с природной твердой и мягкой древесиной и ДСП. Идеальны при установке дверных замков, изготовления пазов, а также электрических и сантехнических работ. 1/4" шестигранный хвостовик (DIN E 6.3) для непосредственной установки в шпиндель инструмента или для надежного закрепления в патроне. Центрирующее острие для точного засверливания, острые вспомогательные кромки для улучшения качества резки.

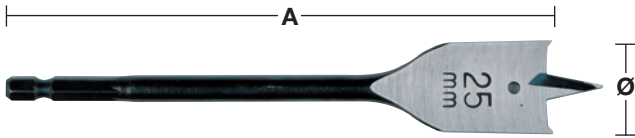

①

Диаметр (мм)	Общая длина (мм) A	Кол-во в упаковке	Количество в заказе	Артикул	Штрихкод
6	152	1	1	4932352487	4002395371457
6	400	1	1	4932352488	4002395371464
8	152	1	1	4932363130	4002395332618
8	400	1	1	4932352489	4002395371471
10	152	1	1	4932363131	4002395332625
10	400	1	1	4932352490	4002395371488
12	152	1	1	4932363132	4002395332632
12	400	1	1	4932352491	4002395371495
13	152	1	1	4932363133	4002395332649
13	400	1	1	4932352492	4002395371501
14	152	1	1	4932363134	4002395332656
14	400	1	1	4932352493	4002395371518
16	152	1	1	4932363135	4002395332663
16	400	1	1	4932352494	4002395371525
18	152	1	1	4932363136	4002395332670
18	400	1	1	4932352495	4002395371532
19	152	1	1	4932363137	4002395332687
19	400	1	1	4932352496	4002395371549
20	152	1	1	4932363138	4002395332694
20	400	1	1	4932352497	4002395371556
22	152	1	1	4932363139	4002395332700
22	400	1	1	4932352498	4002395371563
24	152	1	1	4932363140	4002395332717
25	152	1	1	4932363141	4002395332724
25	400	1	1	4932352499	4002395371570
26	152	1	1	4932363142	4002395332731
28	152	1	1	4932363143	4002395332748
28	400	1	1	4932352500	4002395371587
30	152	1	1	4932363144	4002395332755
30	400	1	1	4932352501	4002395371594
32	152	1	1	4932363145	4002395332762
32	400	1	1	4932352502	4002395371600
35	400	1	1	4932352503	4002395371617
36	152	1	1	4932363146	4002395332779
38	152	1	1	4932363147	4002395332786
40	152	1	1	4932479227	4058546370213
① Набор плоских бит (8 шт) Ø 12 / 16 / 18 / 20 / 22 / 25 / 28 / 32 x длина 152 мм		8	1	4932352504	4002395371624

## Удлиннитель



Описание	Общая длина (мм) A	Приём стержня	Тип хвостовика	Кол-во в упаковке	Количество в заказе	Артикул	Штрихкод
Удлиннитель	305	1/4" Hex	1/4" Hex	1	1	4932363148	4002395332793

## Сверла по дереву Speed Feed

Совершенно другой уровень производительности и качества по сравнению с плоским наконечником: ускоренное сверление, увеличенный срок службы, меньшее заедание!  
 Двойные режущие кромки для быстрой и агрессивной резки справляются с работой в 10 раз быстрее, чем плоское перьевое сверло. Конусная конструкция обеспечивает снижение засорения сверла стружкой, меньшее трение и меньшее заедание даже в сложных условиях эксплуатации, благодаря чему сверла реже ломаются. Винт подачи с крупной резьбой улучшает самозатягивание во всех типах дерева - мягком и твердом, мокром и обработанном.  
 Конструкция канавок с полировкой и порошковым покрытием обеспечивает улучшенное удаление стружки, уменьшает засорение сверла и увеличивает самозатягивание.

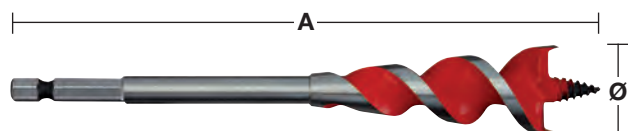

Двойные режущие кромки

Диаметр (мм)	Ø (дюйм)	Общая длина (мм) A	Приём стержня	Кол-во в упаковке	Количество в заказе	Артикул	Штрихкод
13	1/2"	165	1/4" Hex	1	1	4932479471	4058546372651
16	5/8"	165	1/4" Hex	1	1	4932479472	4058546372668
18	3/4"	165	1/4" Hex	1	1	4932464071	4058546220167
20	3/4"	165	1/4" Hex	1	1	4932479473	4058546372675
22	7/8"	165	1/4" Hex	1	1	4932479474	4058546372682
25	1"	165	1/4" Hex	1	1	4932479475	4058546372699
32	1 1/4"	165	1/4" Hex	1	1	4932479476	4058546372705
<b>Набор сверл SPEED FEED™ (4 шт)</b> Ø 13 / 16 / 20 / 25 мм				4	1	4932479477	4058546372712



Конусная конструкция





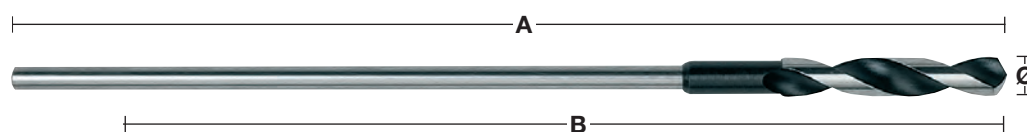





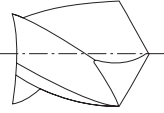
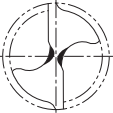
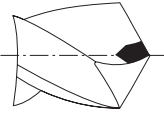

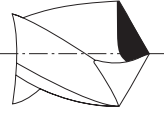
## Сверла HSS

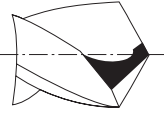
Изготовлены из стали HSS для увеличения срока службы. Для сверления глубоких отверстий в дереве, гипсокартоне и металле  
 Сделано в Германии в соответствии с DIN7490. Сверло соединено с цилиндрическим хвостовиком соединителем, что уменьшает риск поломки и гарантирует легкое центрирование. Небольшой угол закручивания и увеличенные канавки обеспечивают быстрое удаление стружки. Сделано в Германии.

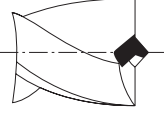

Диаметр (мм)	Общая длина (мм) A	Рабочая длина (мм) B	Приём стержня	Кол-во в упаковке	Количество в заказе	Артикул	Штрихкод
6	400	300	5 мм круглый хвостовик	1	1	4932399672	4002395363223
6	600	500	5 мм круглый хвостовик	1	1	4932399675	4002395363254
8	400	300	6 мм круглый хвостовик	1	1	4932363667	4002395331932
8	600	500	6 мм круглый хвостовик	1	1	4932363674	4002395331864
10	400	300	8 мм круглый хвостовик	1	1	4932363668	4002395331949
10	600	500	8 мм круглый хвостовик	1	1	4932363675	4002395331871
12	400	300	8 мм круглый хвостовик	1	1	4932363669	4002395331956
12	600	500	8 мм круглый хвостовик	1	1	4932363676	4002395331888
14	400	300	8 мм круглый хвостовик	1	1	4932363670	4002395331963
14	600	500	8 мм круглый хвостовик	1	1	4932363677	4002395331895
16	400	300	10 мм круглый хвостовик	1	1	4932363671	4002395331970
16	600	500	10 мм круглый хвостовик	1	1	4932363678	4002395331901
18	400	300	10 мм круглый хвостовик	1	1	4932363672	4002395331987
18	600	500	10 мм круглый хвостовик	1	1	4932363679	4002395331918
20	400	300	10 мм круглый хвостовик	1	1	4932363673	4002395331994
20	600	500	10 мм круглый хвостовик	1	1	4932363680	4002395331925
22	400	300	10 мм круглый хвостовик	1	1	4932399673	4002395363230
22	600	500	10 мм круглый хвостовик	1	1	4932399676	4002395363261

## Геометрия режущей кромки сверл HSS

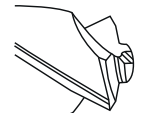
		Форма заточки сверла	Применение	Характеристики
		Стандартное острие	Для стандартного сверления черных и цветных металлов и пластика.	Широкая режущая кромка обеспечивает жесткость и сопротивление сверла боковому давлению. Из-за широкой режущей кромки требуется большее давление подачи. Легко перезатачиваются.
		Острие в форме долота DIN 1412 A	Для сверления твердого металла сверлами большого диаметра.	Легкое центрирование при сверлении. Требует очень низкого давления подачи. – примерно на 30% менее, чем сверла со стандартным острием.
		Острие в форме долота DIN 1412 B	Для сверления высокопрочной и высоколегированной стали. Также подходит для сверления тонкого листового металла.	Прочность и устойчивость к боковому давлению.
		Разрезное острие DIN 1412 C	Для сверления высокопрочной и высоколегированной стали. Пригодны как сверла для глубокого сверления	Высокие характеристики, удаления опилок делают данное исполнение идеальным для глубокого сверления. Хорошее центрирование. Требуется низкое давление подачи.
		Острие с двумя углами по чугуно DIN 1412 D	Для сверления по чугуно	Удлиненные большие режущие кромки снижают износ по прецизионные и увеличивают срок службы. Хорошая теплопроводность. Устойчивость к боковому давлению.
		Центральное острие – DIN 1412 E	Для сверления тонкого листового металла и мягких материалов.	Легкое центрирование. Требует низкого давления подачи. Не рвет тонкие материалы, прецизионные и аккуратные отверстия.
		U-образное острие	Для эффективного сверления высокопрочной стали например, нержавеющей и кислотоупорной стали.	Легкое центрирование. Малое количество опилок во время сверления, обеспечивает низкий нагрев сверла и быстроту сверления.
		Наконечник Quad Edge	Для сверления высокопрочной и высоколегированной стали.	Легкое центрирование и быстрое засверливание за счет наконечника с углом заточки 135°. Четыре режущие кромки для разделения стружки на более мелкие для снижения тепловыделения и большего срока службы.

## Инструкция по использованию сверл для дрели HSS

Ниже приведенная таблица является руководством по выбору скоростного режима при работе с различными материалами. Охлаждающая жидкость и смазка увеличивает срок службы инструмента в пять раз.

Материал	Тип материала	Растяжение, прочность (Н/мм²)	Твердость	Диаметр отверстий – об/мин					Способ охлаждения	
				Ø 1-2	Ø 3-5	Ø 6-10	Ø 11-15	Ø 16-20		
Сталь	Нелегированная сталь для возведения конструкций, упрочненная сталь	< 400	< HRB 69	4770	1870	930	630	470	Охлаждающая смазка	
		400–800	< HRC 21	4450	1770	870	580	430		
	Листовая сталь	< 800	< HRC 21	4450	1760	860	560	430	Охлаждающая смазка	
	Нелегированная инструментальная сталь	< 800	< HRC 21	4440	1760	860	560	430	Охлаждающая смазка	
	Легированная инструментальная сталь	< 800	< HRC 21	3950	1550	780	520	390	Охлаждающая смазка	
		> 800	> HRC 21	1950	800	390	275	200		
Легированная упрочненная и закаленная сталь	< 1200	< HRC 37	2100	890	450	300	210	Охлаждающая смазка		
	> 1200	> HRC 38	1350	540	260	170	120			
Обороты	Обороты (мм)			0,03	0,09	0,15	0,20	0,25		
Нержавеющая сталь	Скорость	Нержавеющая сталь	< 1000	< HRC 30	2250	930	450	290	220	Сурепное масло
		Нержавеющая сталь	1000–1200	HRC 30–37	1430	560	280	190	130	
	Обороты	Обороты (мм)			0,02	0,06	0,13	0,18	0,24	
Чугун	Скорость	Ковкий чугун	750	HRB 99	4700	2000	1100	800	600	Охлаждающая смазка
		Мягкий	450	HRB 75	4500	1700	950	650	550	
		Твердый	700	HRB 96	3450	1350	680	440	340	
	Обороты	Обороты (мм)			0,05	0,10	0,16	0,20	0,25	
Алюминий	Скорость		< 350	< HRC 59	8700	3560	1720	1130	860	Охлаждающая смазка
	Обороты	Обороты (мм)			0,02	0,08	0,13	0,18	0,23	
Медь	Скорость				5100	2000	990	670	500	Охлаждающая смазка
	Обороты	Обороты (мм)			0,02	0,10	0,20	0,28	0,35	
Бронза	Скорость				7950	3190	1480	1010	770	Сухое сверление
	Обороты	Обороты (мм)			0,02	0,11	0,21	0,32	0,35	
Латунь	Скорость				7950	3190	1480	1010	770	Охлаждающая эмульсия
	Обороты	Обороты (мм)			0,02	0,11	0,21	0,32	0,35	
Магний	Скорость				9550	3800	1900	1250	970	Сухое сверление
	Обороты	Обороты (мм)			0,05	0,10	0,25	0,30	0,35	
Пластик	Скорость	ПВХ, полиамид, термопластмасса			3500	2500	1800	700	450	Вода
	Обороты	Обороты (мм)			0,05	0,10	0,16	0,21	0,23	

Об/мин: Количество оборотов, совершаемых шпинделем или инструментом за одну минуту.

Обороты: Расстояние в миллиметрах просверливаемое за один оборот.



## Инструкция по использованию сверл для дрели HSS

Материал	Тип материала	Растяжение, прочность (Н/мм <sup>2</sup> )	Твердость	Свёрла HSS-R DIN 338	Свёрла HSS-G Thunderweb DIN 338 Сверла DIN 340 Сверла 1897 Двусторонние	Свёрла RED COBALT – HSS-Ground - DIN 338	Свёрла RED HEX – Shockwave HSS-Ground Titanium	Ступенчатые сверла	Shockwave ступенчатые сверла	Cobalt Step Drills	Способ охлаждения	
Сталь	Нелегированная сталь для возведения конструкций, упрочненная сталь	< 400	< HRB 69		●	●	●	●	●	●	Охлаждающая смазка	
		400–800	< HRC 21	●	●	●	●	●	●	●		
	Листовая сталь	< 800	< HRC 21		●	●	●	●	●	●	Охлаждающая смазка	
	Нелегированная инструментальная сталь	< 800	< HRC 21	●	●	●	●	●	●	●	Охлаждающая смазка	
	Легированная инструментальная сталь	< 800	< HRC 21		●	●	●	●	●	●	●	Охлаждающая смазка
		> 800	> HRC 21		●	●	●	●	▲	▲	●	
Легированная упрочненная и закаленная сталь	< 1200	< HRC 37				●	●	▲	▲	▲	Охлаждающая смазка	
	> 1200	> HRC 38				●	●	▲	▲	▲		
Нержавеющая сталь	Нержавеющая сталь	< 1000	< HRC 30		▲	●	●	▲		●	Сурепное масло	
	Нержавеющая сталь	1000–1200	HRC 30–37			●	●	▲		●		
Чугун	Ковкий чугун	750	HRB 99	●	●	●	●	●	●	●	Сухое сверление	
	Мягкий	450	HRB 75	●	●	●	●	▲		●	Охлаждающая смазка	
	Твердый	700	HRB 96	●	●	●	●	●	●	●		
Алюминий		< 350	< HRC 59		▲	●	●	●	●	●	Охлаждающая смазка	
Медь					▲	●	●	●	●	●	Охлаждающая смазка	
Бронза				●	●	●	●	●	●	●	Сухое сверление	
Латунь				●	●	●	●	●	●	●	Охлаждающая эмульсия	
Магний						●	●				Сухое сверление	
Пластик	ПВХ, полиамид, термoplastмасса				●	●	●	●	●	●	Вода	
Дерево				●	●	●	●				Сухое сверление	

● Подходит лучше всего. Рекомендован для использования с этими материалами. ▲ Подходит. Рекомендован для периодических работ

# ВЫСОКОПРОИЗВОДИТЕЛЬНЫЕ СВЁРЛА

## RED HEX

СВЕРЛА ПО МЕТАЛЛУ  
RED HEX - SHOCKWAVE™  
HSS-TIN

**SHOCKWAVE**  
IMPACT DUTY

## RED COBALT

СВЕРЛА ПО МЕТАЛЛУ RED  
COBALT HSS-CO

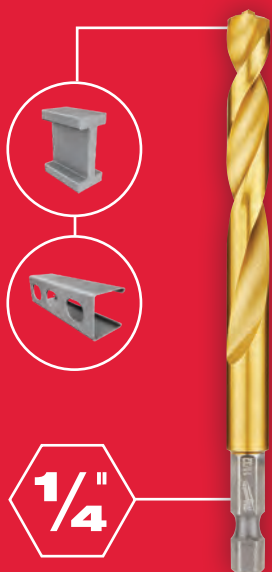

оптимизированы  
для ударных  
гайковёртов



**QUAD EDGE™  
НАКОНЕЧНИК**



**ИЗМЕНЯЕМЫЙ  
ШАГ СПИРАЛИ**



**УСИЛЕННАЯ  
СЕРДЦЕВИНА**

## RED HEX & RED COBALT ХАРАКТЕРИСТИКИ

### QUAD EDGE™ НАКОНЕЧНИК

- Уникальная конструкция режущей части с углом заточки 135° с самоцентрировкой и 4 режущими кромками
- Обеспечивает точное и быстрое сверление без "гуляния" при засверливании
- Четыре режущие кромки для разделения стружки на более мелкие для снижения тепловыделения и большего срока службы сверла

### ИЗМЕНЯЕМЫЙ ШАГ СПИРАЛИ

- Более быстрое извлечение стружки
- Помогает снизить тепловую нагрузку и предотвратить перегрев сверла

### УСИЛЕННАЯ СЕРДЦЕВИНА

- Сердцевина сверла толще у хвостовик
- Усиленная сердцевина увеличивает надежность шнека

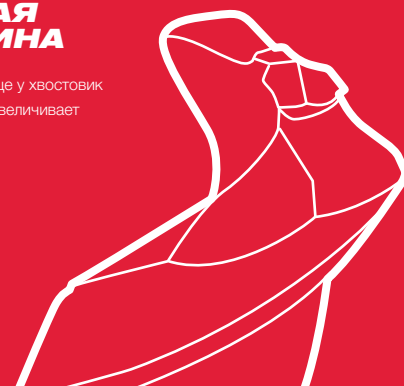

## Сверла по металлу RED HEX - SHOCKWAVE™ HSS-TiN

Сверла с 1/4"шестигранным хвостовиком оптимизированы для ударных винтовертов.

Покрyтие из нитрида титана распределяет тепло и позволяет использовать сверло на повышенных оборотах.

Диаметр (мм)	Общая длина (мм) A	Рабочая длина (мм) B	Кол-во в упаковке	Количество в заказе	Артикул	Штрихкод
2	59.5	17	2	1	48894703	045242501557
2.5	62	19	2	1	48894704	045242501564
3	65	23	2	1	48894763	045242506866
3.2	66.5	23	2	1	48894706	045242501571
3.3	67	24	2	1	4932471089	4058546287177
3.5	69	25	2	1	48894707	045242501588
4	71.5	26	2	1	48894708	045242501595
4.2	74	28	1	1	48894709	045242501601
4.5	76	29	1	1	48894710	045242501618
4.8	78	29	1	1	48894711	045242501625
5	80	31	1	1	48894712	045242501632
5.5	104	60	1	1	48894764	045242506873
6	105	63	1	1	48894714	045242501649
6.5	107	64	1	1	48894715	045242501656
6.8	108	65	1	1	48894716	045242501663
7	109	66	1	1	48894717	045242501670
7.5	110	67	1	1	48894718	045242501687
8	111	70	1	1	48894719	045242501694
8.5	114	72	1	1	48894720	045242501700
9	117	73	1	1	48894721	045242501717
9.5	118	74	1	1	48894722	045242501724
10	120	76	1	1	48894723	045242501731
10.2	121	77	1	1	4932471090	4058546287184
10.5	122	78	1	1	48894724	045242501748
11	125	80	1	1	48894725	045242501755
11.5	126	81	1	1	48894726	045242501762
12	127	82	1	1	48894727	045242501779
12.5	128	83	1	1	48894728	045242501786
13	130	83	1	1	48894729	045242501793
Набор сверл по металлу Shockwave HSS-G TiN Red Hex в кейсе (10 шт)			10	6	48894759	045242502066
Ø 3 / 3.5 / 4 / 4.5 / 5 / 6 / 7 / 8 / 9 / 10 мм						
Набор сверл по металлу Shockwave HSS-G TiN Red Hex в пластиковой кассете (19 шт.)			19	6	48894760	045242502073
Ø 2 / 2.5 / 2 x 3 / 3.5 / 2 x 4 / 4.5 / 5.5 / 6 / 6.5 / 7 / 7.5 / 8 / 8.5 / 9 / 9.5 / 10 мм.						

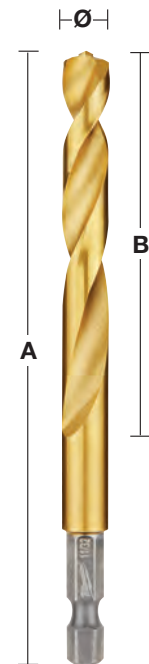

①



②



Диаметр (мм)	Общая длина (мм) A	Рабочая длина (мм) B	Кол-во в упаковке	Количество в заказе	Артикул	Штрихкод
2.5	62	19	10	1	4932478175	4058546341084
3.0	65	23	10	1	4932478176	4058546341091
3.5	69	25	10	1	4932478177	4058546341107
4.0	71.5	26	10	1	4932478178	4058546341114
4.5	76	29	10	1	4932478179	4058546341121
5.0	80	31	10	1	4932478180	4058546341138
6.0	105	63	10	1	4932478181	4058546341145
7.0	109	66	5	1	4932478182	4058546341152
8.0	111	70	5	1	4932478183	4058546341169
10.0	120	76	5	1	4932478184	4058546341176

## Сверла по металлу RED COBALT - HSS-G с содержанием кобальта DIN338

Сверла по металлу из прочной и устойчивой к нагреву быстрорежущей стали с 5% добавлением кобальта. Производятся в соответствии с DIN 338. Полированные. Для сверления высоколегированных сталей и металлов с пределом прочности на разрыв свыше 1000 Н/мм<sup>2</sup>, например, нержавеющая сталь. Новая конструкция режущей части QUAD EDGE™ с углом заточки 135° с самоцентрировкой и 4 режущими кромками: заточка 135° с самоцентрировкой для точного и быстрого сверления без "гуляния" при засверливании. Четыре режущие кромки для разделения стружки на более мелкие для снижения тепловыделения и большего срока службы сверла. Переменный шаг спирали: для более быстрого извлечения стружки. Помогает снизить тепловую нагрузку и предотвратить перегрев сверла.

Усиление сердцевины сверла: сердцевина сверла толще у хвостовика. Усиленная сердцевина увеличивает надежность шнека.

3 плоские грани на хвостовике начиная с Ø5 мм для лучшего закрепления в патроне и предотвращения проворачивания.

Цвет: бронза.

# RED COBALT



Диаметр (мм)	Общая длина (мм) А	Рабочая длина (мм) В	Кол-во в упаковке	Количество в заказе	Артикул	Штрихкод
1.0	34	12	2	1	4932363248	4002395333080
1.5	40	18	2	1	4932363249	4002395333097
2.0	49	24	2	1	4932363250	4002395333103
2.5	57	30	2	1	4932363251	4002395333110
3.0	61	33	2	1	4932363253	4002395333134
3.2	65	36	2	1	4932363254	4002395333141
3.3	67	37	2	1	4932471140	4058546287689
3.5	70	39	2	1	4932363256	4002395333165
4.0	75	43	2	1	4932363258	4002395333189
4.2	75	43	1	1	4932363260	4002395333202
4.5	80	47	1	1	4932363262	4002395333226
4.8	86	52	1	1	4932363263	4002395333233
5.0	86	52	1	1	4932363264	4002395333240
5.5	93	57	1	1	4932363267	4002395333271
6.0	93	57	1	1	4932363268	4002395333288
6.5	101	63	1	1	4932363269	4002395333295
6.8	109	69	1	1	4932363270	4002395333301
7.0	109	69	1	1	4932363271	4002395333318
7.5	109	69	1	1	4932363272	4002395333325
8.0	117	75	1	1	4932363274	4002395333349
8.5	117	75	1	1	4932363276	4002395333363
9.0	125	81	1	1	4932363277	4002395333370
9.5	125	81	1	1	4932363278	4002395333387
10.0	133	87	1	1	4932363279	4002395333394
10.2	133	87	1	1	4932471141	4058546287696
10.5	133	87	1	1	4932363281	4002395333417
11.0	142	94	1	1	4932363282	4002395333424
11.5	142	94	1	1	4932363283	4002395333431
12.0	151	101	1	1	4932363284	4002395333448
12.5	151	101	1	1	4932363285	4002395333455
13.0	151	101	1	1	4932363286	4002395333462



## Наборы сверл по металлу RED COBALT - HSS-G с содержанием кобальта DIN338

Описание	Поставляется в	Кол-во в упаковке	Количество в заказе	Артикул	Штрихкод
<b>Набор кобальтовых сверл HSS-G (19 шт.)</b>					
① Ø 1/1.5/2/2.5/3/3.5/4/4.5/5/5.5/6/6.5/7/7.5/8/8.5/9/9.5/10 мм	Пластиковая кассета	19	6	4932352470	4002395371297
<b>Набор кобальтовых сверл HSS-G (25 шт.)</b>					
② Ø 1/1.5/2/2.5/3/3.5/4/4.5/5/5.5/6/6.5/7/7.5/8/8.5/9/9.5/10/10.5/11/11.5/12/12.5/13 мм	Пластиковая кассета	25	1	4932352471	4002395371303



## Сверла по металлу RED COBALT - HSS-G с содержанием кобальта DIN338, упаковка по 5 и 10 штук

Сверла по металлу из прочной и устойчивой к нагреву быстрорежущей стали с 5% добавлением кобальта. Производятся в соответствии с DIN 338. Полированные. Для сверления высоколегированных сталей и металлов с пределом прочности на разрыв свыше 1000 Н/мм<sup>2</sup>, например, нержавеющая сталь. Новая конструкция режущей части QUAD EDGE™ с углом заточки 135° с самоцентрировкой и 4 режущими кромками: заточка 135° с самоцентрировкой для точного и быстрого сверления без "гуляния" при засверливании. Четыре режущие кромки для разделения стружки на более мелкие для снижения тепловыделения и большего срока службы сверла. Переменный шаг спирали: для более быстрого извлечения стружки. Помогает снизить тепловую нагрузку и предотвратить перегрев сверла.

Усиление сердцевины сверла: сердцевина сверла толще у хвостовика. Усиленная сердцевина увеличивает надежность шнека.

3 плоские грани на хвостовике начиная с Ø5 мм для лучшего закрепления в патроне и предотвращения проворачивания.

# RED COBALT

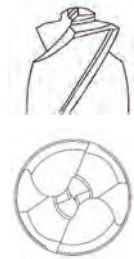

Диаметр (мм)	Общая длина (мм) A	Рабочая длина (мм) B	Кол-во в упаковке	Количество в заказе	Артикул	Штрихкод
1.0	34	12	10	1	4932373332	4002395349173
1.5	40	18	10	1	4932373333	4002395349180
2.0	49	24	10	1	4932373334	4002395349197
2.5	57	30	10	1	4932373335	4002395349807
3.0	61	33	10	1	4932373336	4002395349814
3.2	65	36	10	1	4932373337	4002395349821
3.3	67	37	10	1	4932471142	4058546287702
3.5	70	39	10	1	4932373338	4002395349838
4.0	75	43	10	1	4932373339	4002395349845
4.2	75	43	10	1	4932373340	4002395349852
4.5	80	47	10	1	4932373341	4002395349869
4.8	86	52	10	1	4932373342	4002395349876
5.0	86	52	10	1	4932373343	4002395349883
5.5	93	57	10	1	4932373344	4002395349890
6.0	93	57	10	1	4932373345	4002395347100
6.5	101	63	10	1	4932373346	4002395347117
6.8	109	69	5	1	4932373347	4002395347124
7.0	109	69	5	1	4932373348	4002395347131
7.5	109	69	5	1	4932373349	4002395347148
8.0	117	75	5	1	4932373350	4002395347155
8.5	117	75	5	1	4932373351	4002395347162
9.0	125	81	5	1	4932373352	4002395347179
9.5	125	81	5	1	4932373353	4002395347186
10.0	133	87	5	1	4932373354	4002395347193
10.2	133	87	5	1	4932471143	4058546287719
10.5	133	87	5	1	4932373355	4002395347803
11.0	142	94	5	1	4932373356	4002395347810
11.5	142	94	5	1	4932373357	4002395347827
12.0	151	101	5	1	4932373358	4002395347834
12.5	151	101	5	1	4932373359	4002395347841
13.0	151	101	5	1	4932373360	4002395347858



# THUNDERWEB

Сверла по металлу HSS-G DIN 338



**THUNDERWEB**

Дизайн сверл **THUNDERWEB** характеризуется конической формой соединительной кромки, которая утолщается к хвостовику сверла. Соединительная кромка является внутренним стержнем сверла.

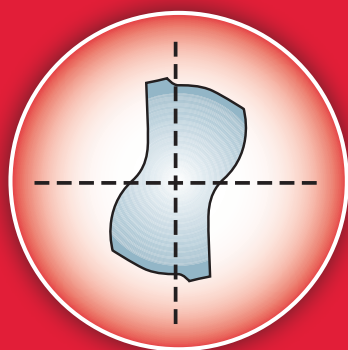

**Поперечный срез сверла THUNDERWEB**

- Позволяет выдерживать повышенную нагрузку и крутящий момент
- Меньшая вероятность поломки
- Продолжительный срок службы



**Стандартное сверло**

Толщина соединительной кромки одинакова по всей длине сверла.

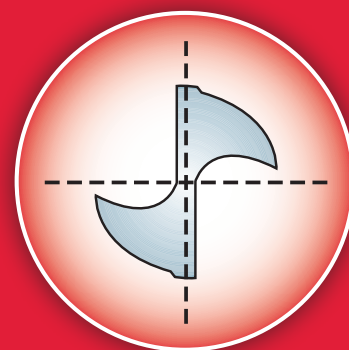

**Поперечный срез стандартного сверла**

## THUNDERWEB ТЕХНИЧЕСКИЕ ХАРАКТЕРИСТИКИ

### Геометрия шнека:

- Геометрия сверла **THUNDERWEB** способствует более быстрому удалению стружки, благодаря чему уменьшается перегрев сверла и увеличивается срок службы
- Открытая форма шнека снижает сопротивление, что особенно важно при сверлении глубоких отверстий
- Заостренные режущие кромки обеспечивают чистое и быстрое сверление
- Благодаря специальной геометрии сверла стружка более мелкая. Сверла идеальны для работы в твердой стали, напр. нержавеющей стали



## Сверла по металлу Thunderweb HSS-G DIN338

Диаметр (мм)	Общая длина (мм) A	Рабочая длина (мм) B	Кол-во в упаковке	Количество в заказе	Артикул	Штрихкод
1.0	34	12	2	1	4932352345	4002395370047
1.5	40	18	2	1	4932352346	4002395370054
2.0	49	24	2	1	4932352347	4002395370061
2.5	57	30	2	1	4932352348	4002395370078
3.0	61	33	2	1	4932352349	4002395370085
3.2	65	36	2	1	4932352350	4002395370092
3.5	70	39	2	1	4932352351	4002395370108
4.0	75	43	2	1	4932352352	4002395370115
4.2	75	43	1	1	4932352353	4002395370122
4.5	80	47	1	1	4932352354	4002395370139
4.8	86	52	1	1	4932352355	4002395370146
5.0	86	52	1	1	4932352356	4002395370153
5.5	93	57	1	1	4932352357	4002395370160
6.0	93	57	1	1	4932352358	4002395370177
6.5	101	63	1	1	4932352359	4002395370184
6.8	109	69	1	1	4932352360	4002395370191
7.0	109	69	1	1	4932352361	4002395370207
7.5	109	69	1	1	4932352362	4002395370214
8.0	117	75	1	1	4932352363	4002395370221
8.5	117	75	1	1	4932352364	4002395370238
9.0	125	81	1	1	4932352365	4002395370245
9.5	125	81	1	1	4932352366	4002395370252
10.0	133	87	1	1	4932352367	4002395370269
10.5	133	87	1	1	4932352368	4002395370276
11.0	142	94	1	1	4932352369	4002395370283
11.5	142	94	1	1	4932352370	4002395370290
12.0	151	101	1	1	4932352371	4002395370306
12.5	151	101	1	1	4932352372	4002395370313
13.0	151	101	1	1	4932352373	4002395370320

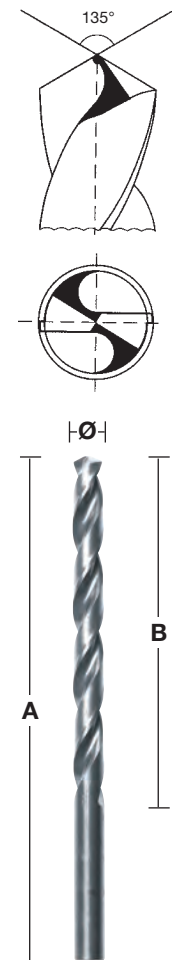

## Сверла по металлу Thunderweb HSS-G DIN338 / упаковка из 5 и 10 штук

Диаметр (мм)	Общая длина (мм)	Рабочая длина (мм)	Кол-во в упаковке	Количество в заказе	Артикул	Штрихкод
1	34	12	10	1	4932352377	4002395370368
1.1	36	14	10	1	4932459826	4058546029982
1.2	38	16	10	1	4932459827	4058546029999
1.3	38	16	10	1	4932459828	4058546030001
1.4	40	18	10	1	4932459829	4058546030018
1.5	40	18	10	1	4932352378	4002395370375
1.6	43	20	10	1	4932459830	4058546030025
1.7	43	20	10	1	4932459831	4058546030032
1.8	46	22	10	1	4932459832	4058546030049
1.9	46	22	10	1	4932459833	4058546030056
2	49	24	10	1	4932352379	4002395370382
2.1	49	24	10	1	4932459834	4058546030063
2.2	53	27	10	1	4932459835	4058546030070
2.3	53	27	10	1	4932459836	4058546030087
2.4	57	30	10	1	4932430569	4002395382309
2.5	57	30	10	1	4932352380	4002395370399
2.6	57	30	10	1	4932459837	4058546030094
2.7	61	33	10	1	4932459838	4058546030100
2.8	61	33	10	1	4932459839	4058546030117
2.9	61	33	10	1	4932459840	4058546030124
3	61	33	10	1	4932352381	4002395370405
3.1	65	36	10	1	4932459841	4058546030131
3.2	65	36	10	1	4932352382	4002395370412
3.3	65	36	10	1	4932459842	4058546030148
3.4	70	39	10	1	4932459843	4058546030155



**Сверла по металлу Thunderweb HSS-G DIN338 / упаковка из 5 и 10 штук**

Диаметр (мм)	Общая длина (мм)	Рабочая длина (мм)	Кол-во в упаковке	Количество в заказе	Артикул	Штрихкод
3.5	70	39	10	1	4932352383	4002395370429
3.6	70	39	10	1	4932459844	4058546030162
3.7	70	39	10	1	4932459845	4058546030179
3.8	75	43	10	1	4932430547	4002395382088
3.9	75	43	10	1	4932459846	4058546030186
4	75	43	10	1	4932352384	4002395370436
4.1	75	43	10	1	4932459847	4058546030193
4.2	75	43	10	1	4932352385	4002395370443
4.3	80	47	10	1	4932459848	4058546030209
4.4	80	47	10	1	4932459849	4058546030216
4.5	80	47	10	1	4932352386	4002395370450
4.6	80	47	10	1	4932459850	4058546030223
4.7	80	47	10	1	4932459851	4058546030230
4.8	86	52	10	1	4932352387	4002395370467
4.9	86	52	10	1	4932459852	4058546030247
5	86	52	10	1	4932352388	4002395370474
5.1	86	52	10	1	4932459853	4058546030254
5.2	86	52	10	1	4932430548	4002395382095
5.3	86	52	10	1	4932459854	4058546030261
5.4	93	57	10	1	4932459855	4058546030278
5.5	93	57	10	1	4932352389	4002395370481
5.6	93	57	10	1	4932430570	4002395382316
5.7	93	57	10	1	4932459856	4058546030285
5.8	93	57	10	1	4932430549	4002395382101
5.9	93	57	10	1	4932459857	4058546030292
6	93	57	10	1	4932352390	4002395370498
6.1	101	63	10	1	4932459858	4058546030308
6.2	101	63	10	1	4932430550	4002395382118
6.3	101	63	10	1	4932459859	4058546030315
6.4	101	63	10	1	4932430571	4002395382323
6.5	101	63	10	1	4932352391	4002395370504
6.6	101	63	5	1	4932459860	4058546030322
6.7	101	63	5	1	4932459861	4058546030339
6.8	109	69	5	1	4932352392	4002395370511
6.9	109	69	5	1	4932459862	4058546030346
7	109	69	5	1	4932352393	4002395370528
7.1	109	69	5	1	4932459863	4058546030353
7.2	109	69	5	1	4932430551	4002395382125
7.3	109	69	5	1	4932459864	4058546030360
7.4	109	69	5	1	4932459865	4058546030377
7.5	109	69	5	1	4932352394	4002395370535
7.6	117	75	5	1	4932459866	4058546030384
7.7	117	75	5	1	4932459867	4058546030391
7.8	117	75	5	1	4932459868	4058546030407
7.9	117	75	5	1	4932459869	4058546030414
8	117	75	5	1	4932352395	4002395370542
8.1	117	75	5	1	4932459870	4058546030421
8.2	117	75	5	1	4932430552	4002395382132
8.3	117	75	5	1	4932459871	4058546030438
8.4	117	75	5	1	4932430553	4002395382149
8.5	117	75	5	1	4932352396	4002395370559
8.6	125	81	5	1	4932459872	4058546030445
8.7	125	81	5	1	4932459873	4058546030452
8.8	125	81	5	1	4932459874	4058546030469
8.9	125	81	5	1	4932459875	4058546030476
9	125	81	5	1	4932352397	4002395370566
9.1	125	81	5	1	4932459876	4058546030483
9.2	125	81	5	1	4932459877	4058546030490
9.3	125	81	5	1	4932459878	4058546030506
9.4	125	81	5	1	4932459879	4058546030513
9.5	125	81	5	1	4932352398	4002395370573
9.6	133	87	5	1	4932459880	4058546030520
9.7	133	87	5	1	4932459881	4058546030537
9.8	133	87	5	1	4932459882	4058546030544





## Сверла по металлу Thunderweb HSS-G DIN338 / упаковка из 5 и 10 штук

Диаметр (мм)	Общая длина (мм)	Рабочая длина (мм)	Кол-во в упаковке	Количество в заказе	Артикул	Штрихкод
9.9	133	87	5	1	4932459883	4058546030551
10	133	87	5	1	4932352399	4002395370580
10.5	133	87	5	1	4932352400	4002395370597
11	142	94	5	1	4932352401	4002395370603
11.5	142	94	5	1	4932352402	4002395370610
12	151	101	5	1	4932352403	4002395370627
12.5	151	101	5	1	4932352404	4002395370634
13	151	101	5	1	4932352405	4002395370641



## Наборы сверл по металлу Thunderweb HSS-G DIN338

Описание	Поставляется в	Кол-во в упаковке	Количество в заказе	Артикул	Штрихкод
Набор сверл THUNDERWEB HSS-G (19 шт.)					
① Ø 1 / 1.5 / 2 / 2.5 / 3 / 3.5 / 4 / 4.5 / 5 / 5.5 / 6 / 6.5 / 7 / 7.5 / 8 / 8.5 / 9 / 9.5 / 10 мм	Пластиковая кассета	19	1	4932352374	4002395370337
Дисплей					
② Набор сверл HSS-G по металлу типа Thunderweb (19 шт.) - 4932352374	-	6	1	4932352375	4002395370344
Набор сверл THUNDERWEB HSS-G (25 шт.)					
③ Ø 1 / 1.5 / 2 / 2.5 / 3 / 3.5 / 4 / 4.5 / 5 / 5.5 / 6 / 6.5 / 7 / 7.5 / 8 / 8.5 / 9 / 9.5 / 10 / 10.5 / 11 / 11.5 / 12 / 12.5 / 13 мм.	Пластиковая кассета	25	1	4932352376	4002395370351



## Сверла по металлу HSS-G - DIN340 / набор по 5 или 10 шт

Высококачественная быстрорежущая сталь. Заточка в соответствии с DIN 1412 C. Правые режущие кромки. Угол режущей кромки 135° для лучшей центровки. Применение: для сверления глубоких отверстий в каналах или в полых профилях, для сверления в стали, чугуне, легированной и нелегированной стали с пределом прочности до 900 Н/мм, а так же для сверления в дереве и пластике. Для сверления в стали, чугуне, легированной и нелегированной стали с пределом прочности до 900 Н/мм. Также для сверления в дереве и пластике.

Диаметр (мм)	Общая длина (мм) А	Рабочая длина (мм) В	Кол-во в упаковке	Количество в заказе	Артикул	Штрихкод
2.0	85	56	10	1	4932430328	4002395379897
2.5	95	62	10	1	4932430329	4002395379903
3.0	100	66	10	1	4932430330	4002395379910
3.5	112	73	10	1	4932430331	4002395379927
4.0	119	78	10	1	4932430332	4002395379934
4.5	126	82	10	1	4932430333	4002395379941
5.0	132	87	10	1	4932430334	4002395379958
5.5	139	91	10	1	4932430335	4002395379965
6.0	139	91	10	1	4932430336	4002395379972
6.5	148	97	10	1	4932430337	4002395379989
7.0	156	102	10	1	4932430338	4002395379996
8.0	165	109	10	1	4932430339	4002395380008
9.0	175	115	10	1	4932430340	4002395380015
10.0	184	121	10	1	4932430341	4002395380022
11.0	195	128	5	1	4932430342	4002395380039
12.0	205	134	5	1	4932430343	4002395380046
13.0	205	134	5	1	4932430344	4002395380053

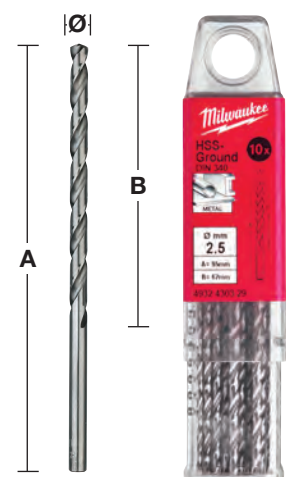
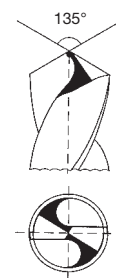

## Укороченные сверла по металлу HSS-G короткие DIN1897 / упаковка из 5 и 10 штук

Качество сверл: высокопрочная сталь. Геометрия сверла: точна засверливания DIN 1412C. Угол заточки: 135°. Допуск: h8. Угол шнека: сверла типа N со стандартным углом наклона канавки 20 - 30°. Правые режущие кромки. Покрытие / цвет: полированное серебро. Цельная конструкция для эффективной передачи энергии. Отличная центровка. Сверла типа N со стандартным углом наклона канавки для быстрого вывода стружки. Применение: для работы с листовым и тонким материалом. Подходят для работы с тонкой лигированной и нелигированной сталью с пределом прочности до 900 Н/мм<sup>2</sup>. Также подходят для сверления в дереве и пластике.

Диаметр (мм)	Общая длина (мм) A	Рабочая длина (мм) B	Кол-во в упаковке	Количество в заказе	Артикул	Штрихкод
2.0	38	12	10	1	4932352200	4002395368532
2.5	43	14	10	1	4932352201	4002395368549
3.0	46	16	10	1	4932352202	4002395368556
3.2	49	18	10	1	4932352203	4002395368563
3.3	49	18	10	1	4932352204	4002395368570
3.5	52	20	10	1	4932352205	4002395368587
3.7	52	20	10	1	4932352206	4002395368594
4.0	55	22	10	1	4932352207	4002395368600
4.2	55	22	10	1	4932352208	4002395368617
4.5	58	24	10	1	4932352209	4002395368624
4.8	62	26	10	1	4932352210	4002395368631
5.0	62	26	10	1	4932352211	4002395368648
5.2	62	26	10	1	4932352212	4002395368655
5.5	66	28	10	1	4932352213	4002395368662
6.0	66	28	10	1	4932352214	4002395368679
6.5	70	31	10	1	4932352215	4002395368686
7.0	74	34	5	1	4932352216	4002395368693
7.5	74	34	5	1	4932352217	4002395368709
8.0	79	37	5	1	4932352218	4002395368716
8.5	79	37	5	1	4932352219	4002395368723
9.0	84	40	5	1	4932352220	4002395368730
10.0	89	43	5	1	4932352221	4002395368747

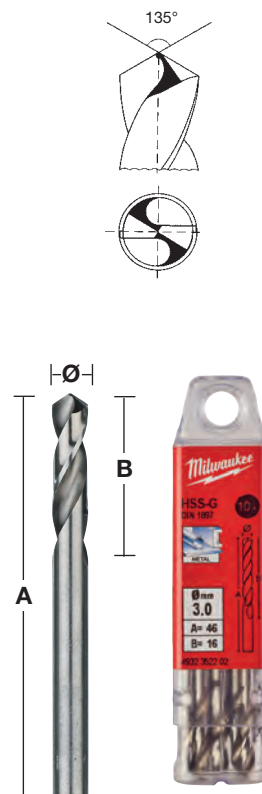

## Сверла по металлу HSS-G - двухсторонние

Материал изготовления: высокопрочная сталь. Геометрия сверла: заточка в соответствии с DIN1412 C. Угол заточки: 135°. Допуск: h8. Угол шнека: сверла типа N со стандартным углом наклона канавки 20-30°. Правые режущие кромки. Покрытие / цвет: полированное серебро. Угол режущей кромки 135 градусов для лучшей центровки. Использование сверла с двух сторон. Благодаря небольшой длине, сверло может быть использовано на больших оборотах. Отличная центровка. Сверла типа N со стандартным углом наклона канавки для быстрого вывода стружки. Применение: подходит для сверления стали, цветных металлов и пластмассы. Наиболее подходят для работы в тонких материалах, например, отверстия для заклепок. Идеально подходит для тонких листовых материалов, например для сверления отверстий под заклепки.

Диаметр (мм)	Общая длина (мм) A	Рабочая длина (мм) B	Кол-во в упаковке	Количество в заказе	Артикул	Штрихкод
2.5	43	10	10	1	4932352222	4002395368754
3.0	46	11	10	1	4932352223	4002395368761
3.2	49	12	10	1	4932352224	4002395368778
3.3	49	12	10	1	4932352225	4002395368785
3.5	52	14	10	1	4932352226	4002395368792
4.0	55	14	10	1	4932352227	4002395368808
4.1	55	14	10	1	4932352228	4002395368815
4.2	55	14	10	1	4932352229	4002395368822
4.5	58	16	10	1	4932352230	4002395368839
4.8	62	18	10	1	4932352231	4002395368846
5.0	62	18	10	1	4932352232	4002395368853
5.5	66	19	10	1	4932352233	4002395368860
6.0	66	19	10	1	4932352234	4002395368877



## Сверла по металлу HSS-R - DIN338 в упаковке по 5 и 10 штук

Сверла по металлу из твёрдой стали DIN 338 для высокоскоростного сверления.

Оксидное покрытие для быстрого удаления стружки.

Сверла с N дизайном шнека и стандартным углом наклона канавки.

Для сверления стали, чугуна, других металлов и сплавов с пределом прочности на разрыв 800 Н/мм<sup>2</sup>.

Цвет: черный

Диаметр (мм)	Общая длина (мм) A	Рабочая длина (мм) B	Кол-во в упаковке	Количество в заказе	Артикул	Штрихкод
1.0	34	12	10	1	4932363444	4002395329458
1.5	40	18	10	1	4932363449	4002395329502
2.0	49	24	10	1	4932363454	4002395329557
2.5	57	30	10	1	4932363459	4002395329601
3.0	61	33	10	1	4932363464	4002395329656
3.2	65	36	10	1	4932363466	4002395329670
3.5	70	39	10	1	4932363469	4002395329700
4.0	75	43	10	1	4932363474	4002395329755
4.2	75	43	10	1	4932363476	4002395329779
4.5	80	47	10	1	4932363479	4002395329809
4.8	86	52	10	1	4932363482	4002395329830
5.0	86	52	10	1	4932363484	4002395329854
5.5	93	57	10	1	4932363489	4002395329908
6.0	93	57	10	1	4932363494	4002395329953
6.5	101	63	10	1	4932363499	4002395330003
6.8	109	69	10	1	4932363502	4002395330034
7.0	109	69	10	1	4932363504	4002395330058
7.5	109	69	10	1	4932363509	4002395330102
8.0	117	75	10	1	4932363514	4002395330157
8.5	117	75	10	1	4932363519	4002395330201
9.0	125	81	10	1	4932363524	4002395330256
9.5	125	81	10	1	4932363529	4002395330300
10.0	133	87	10	1	4932363534	4002395330355
10.5	133	87	5	1	4932363539	4002395330409
11.0	142	94	5	1	4932363544	4002395330454
11.5	142	94	5	1	4932363549	4002395330508
12.0	151	101	5	1	4932363554	4002395330553
12.5	151	101	5	1	4932363559	4002395330607
13.0	151	101	5	1	4932363564	4002395330652

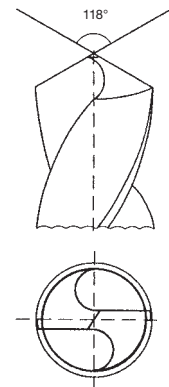

## Наборы сверл по металлу HSS-R - DIN338

Описание	Поставляется в	Кол-во в упаковке	Количество в заказе	Артикул	Штрихкод
<b>Набор сверл HSS-R (19 шт.)</b>					
① Ø 1 / 1.5 / 2 / 2.5 / 3 / 3.5 / 4 / 4.5 / 5 / 5.5 / 6 / 6.5 / 7 / 7.5 / 8 / 8.5 / 9 / 9.5 / 10 мм.	Металлический кейс	19	1	4932352468	4002395371273
<b>Набор сверл HSS-R (25 шт.)</b>					
② Ø 1 / 1.5 / 2 / 2.5 / 3 / 3.5 / 4 / 4.5 / 5 / 5.5 / 6 / 6.5 / 7 / 7.5 / 8 / 8.5 / 9 / 9.5 / 10 / 10.5 / 11 / 11.5 / 12 / 12.5 / 13 мм.	Металлический кейс	25	1	4932352469	4002395371280

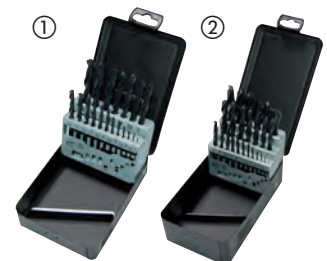

## Сверла по металлу HSS-R удлиненные - DIN338

Сверла по металлу из твёрдой стали DIN 338 для высокоскоростного сверления.

Оксидное покрытие для быстрого удаления стружки.

Стандартная режущая кромка в форме долота с углом заточки 118°.

Сверла с N дизайном шнека и стандартным углом наклона канавки.

Для сверления стали, чугуна, других металлов и сплавов с пределом прочности на разрыв 800 Н/мм<sup>2</sup>.

Цвет: черный

Ø 13.5 мм - Ø 16 мм = 10 мм хвостовик / Ø 16.5 мм - Ø 20 мм = 13 мм хвостовик.

Диаметр (мм)	Общая длина (мм) A	Рабочая длина (мм) B	Кол-во в упаковке	Количество в заказе	Артикул	Штрихкод
13.5	160	108	1	1	4932373318	4002395348435
14.0	160	108	1	1	4932373319	4002395348442
14.5	169	108	1	1	4932373320	4002395348459
15.0	169	114	1	1	4932373321	4002395348466
15.5	178	120	1	1	4932373322	4002395348473
16.0	178	120	1	1	4932373323	4002395348480
16.5	184	125	1	1	4932373324	4002395348497
17.0	184	125	1	1	4932373325	4002395349104
17.5	191	130	1	1	4932373326	4002395349111
18.0	191	130	1	1	4932373327	4002395349128
18.5	198	135	1	1	4932373328	4002395349135
19.0	198	135	1	1	4932373329	4002395349142
19.5	205	140	1	1	4932373330	4002395349159
20.0	205	140	1	1	4932373331	4002395349166



## Наборы сверл по металлу HSS-R - DIN338 - шкафчик 345 шт

Диаметр (мм)	Общая длина (мм) A	Рабочая длина (мм) B	Кол-во в упаковке	Количество в заказе	Артикул	Штрихкод
Витрина для сверл по металлу HSS-R (345 шт.)			345	1	4932352674	4002395373321
1.0	34	12	20			
1.5	40	18	20			
2	49	24	20			
2.5	57	30	20			
3	61	33	20			
3.5	70	39	20			
4	75	43	20			
4.5	80	47	20			
5	86	52	20			
5.5	93	57	20			
6	93	57	20			
6.5	101	63	20			
7	109	69	10			
7.5	109	69	10			
8	117	75	20			
8.5	117	75	10			
9	125	81	10			
9.5	125	81	5			
10	133	87	10			
10.5	133	87	5			
11	142	94	5			
11.5	142	94	5			
12	151	101	5			
12.5	151	101	5			
13	151	101	5			



# НОВИНКА КОБАЛЬТОВЫЕ СТУПЕНЧАТЫЕ СВЕРЛА

Новое покрытие из нитрида алюминий-хрома (AlCrN) обеспечивает 10-кратное увеличение срока службы по сравнению со стандартным ступенчатым сверлом MILWAUKEE®. Предназначены для стали и нержавеющей стали.



## МАТЕРИАЛЫ:

СТАЛЬ	МЕДЬ	ЛАТУНЬ	АЛЮМИНИЙ	НЕРЖАВЕЮЩАЯ СТАЛЬ	ПЛАСТИК
-------	------	--------	----------	-------------------	---------

- 1 Наконечник RAPID STRIKE™: Точное засверливания без "гуляния" и быстрое сверление без необходимости накернивания
- 2 Оптимизированная геометрия наконечника с 2 канавками для более быстрой и плавной резки
- 3 Специальная геометрия наконечника и ступени для работы без закусывания - меньший риск при работе с мощным аккумуляторным инструментом, а также предотвращение деформации обрабатываемого материала.
- 4 Изготовлено из специально разработанной стали с черным оксидным покрытием для увеличения срока службы в 4 раза.
- 5 Маркировка размеров нанесена лазером для лучшей видимости на протяжении всего срока службы
- 6 Каждая ступень сверла имеет дополнительную грань, которая автоматически снимает облои.
- 7 С 3-х гранным хвостовиком для предотвращения проворачивания в патроне и обеспечения максимальной передачи крутящего момента



## ПРОФЕССИИ:



Сверление панелей и шкафов для установки кабельных вводов



Отверстия в трубах



Различные диаметры и увеличение отверстий



Отверстия для прокладки кабеля



Различные области применения, различные диаметры и увеличение отверстий

## Кобальтовые ступенчатые сверла

Новинка

Новое покрытие из нитрида алюминий-хрома (AlCrN) обеспечивает 10-кратное увеличение срока службы по сравнению со стандартным ступенчатым сверлом MILWAUKEE®.

Предназначены для стали и нержавеющей стали.

Наконечник RAPID STRIKE™: Точное и быстрое начало сверления без “гуляний” и необходимости кернения.

Специальная геометрия наконечника и ступеней для комфортного сверления - меньший риск закусывания при работе мощными аккумуляторными инструментами, а также предотвращение деформации обрабатываемого материала.

Оптимизированная 2-хромочная геометрия ступенчатого сверла для в 2 раза более быстрого и плавного сверления.

С 3-хгранным хвостовиком для предотвращения проворачивания в патроне и обеспечения максимальной передачи крутящего момента.

Маркировка размеров нанесена лазером для лучшей видимости на протяжении всего срока службы.

Описание	Диаметр стержня (мм)	общая длина (мм)	Количество шагов	Кол-во в упаковке	Количество в заказе	Артикул	Штрихкод
① 4 - 20 мм	8	62	10	1	1	48899372	045242603862
② 6 - 35 мм	10	86	16	1	1	48899395	045242567676
③ M6 - M32	10	90	14	1	1	48899380	045242567652
④ Набор кобальтовых ступенчатых сверл (2 шт) В состав входят 2 кобальтовых ступенчатых сверла: 4 - 20 мм, 6 - 35 мм				2	1	48899398	045242529216

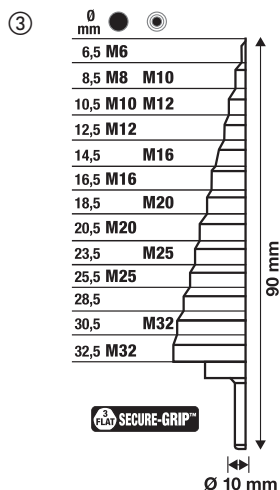
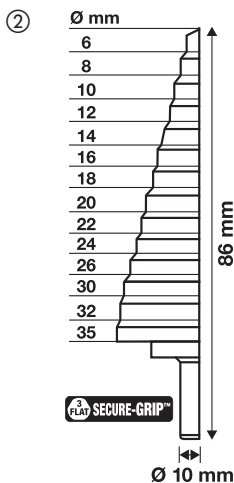
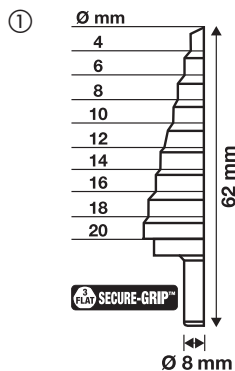

# Ступенчатые сверла

Описание	Диаметр стержня (мм)	общая длина (мм)	Количество шагов	Кол-во в упаковке	Количество в заказе	Артикул	Штрихкод
① PG7 - PG21	10	68	9	1	1	48899321	045242364060
② M6 - M32	10	92	13	1	1	48899332	045242344437
③ 4 - 12 мм / 1	6	65	9	1	1	48899301	045242342532
④ 4 - 20 мм	8	65	9	1	1	48899320	045242344406
⑤ 6 - 35 мм	10	90	14	1	1	48899335	045242344413
⑥ 6 - 40,5 мм	10	90	17	1	1	48899340	045242547777
<b>Набор ступенчатых сверл (3 шт)</b>							
⑦ В состав входят ступенчатые сверла: 4 - 12 мм/шаг 1, 4 - 20 мм, 6 - 35 мм				3	1	48899399	045242344420
<b>Набор со ступенчатыми сверлами (10 шт)</b>							
⑧ Ступенчатые сверла: 1 шт. 4-12 мм, 1 шт. 4-20 мм. THUNDERWEB сверла по металлу: 2 x 2 мм, 2 x 3 мм, 2 x 4 мм, 1 x 5 мм, 1 x 6 мм				10	1	48899350	045242538836

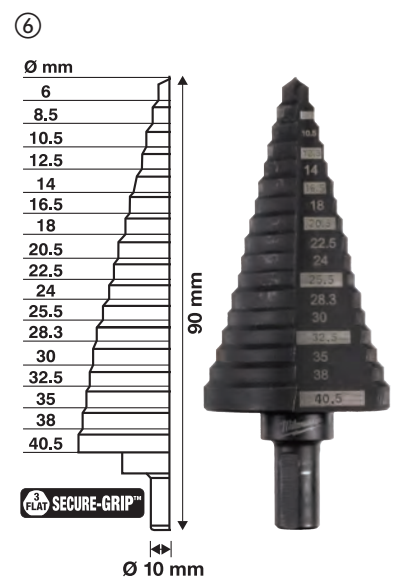
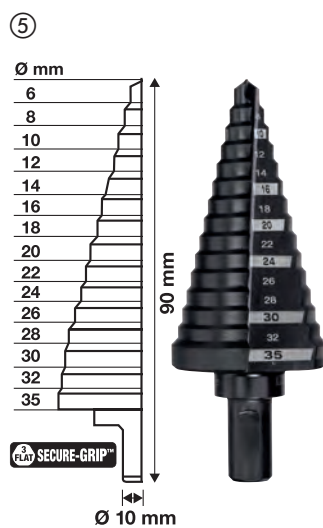
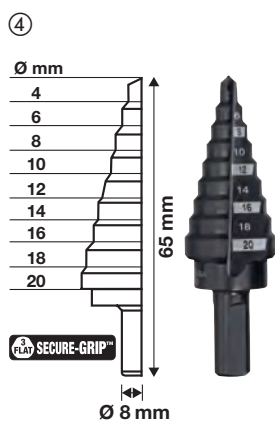
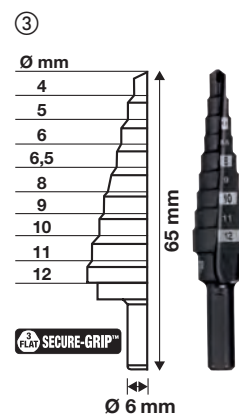
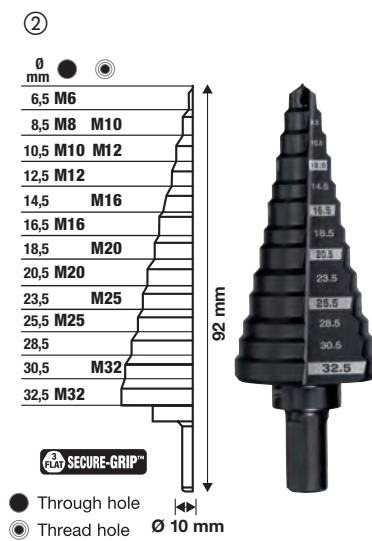

## SHOCKWAVE™ Impact Duty ступенчатые сверла

SHOCKWAVE™ Impact Duty™ ступенчатые сверла разработаны для достижения лучших результатов использования как с импульсными винтовёртами так и с шуруповёртами. Шестигранный хвостовик 1/4", имеет специальную зону SHOCKZONE™, которая обеспечивает долговечность при работе импульсным инструментом.

Новое покрытие нитридом титана алюминия позволяет значительно снизить тепловыделение и продлить жизнь сврела до 5 раз.

RAPID STRIKE TIP™: специальная форма наконечника - быстрый и точный старт без „гуляния“. Так же меньше нагрев во время работы для увеличения ресурса.

Двойная спираль: оптимально для работы с импульсным инструментом и точного сверления  
Лазерная гравировка размеров. Не стирается со временем



Описание	Диаметр стержня (мм)	общая длина (мм)	Количество шагов	Кол-во в упаковке	Количество в заказе	Артикул	Штрихкод
① Ступенчатое сверло Shockwave™ Impact Duty™ 4-12 мм / шаг 1 мм	1/4" Hex	83	9	1	1	48899261	045242505166
② Ступенчатое сверло Shockwave™ Impact Duty™ 4-12 мм / шаг 2 мм	1/4" Hex	83	5	1	1	48899262	045242505173
③ Ступенчатое сверло Shockwave™ Impact Duty™ 4-20 мм / шаг 2 мм	1/4" Hex	83	9	1	1	48899263	045242505180
④ Ступенчатое сверло Shockwave™ Impact Duty™ 4-30 мм	1/4" Hex	95	12	1	1	48899265	045242505203
⑤ Набор ступенчатых сверл Shockwave™ Impact Duty™ 3 шт. Включает ступенчатые сверла номер 1, 2, 4.				3	1	48899266	045242505210

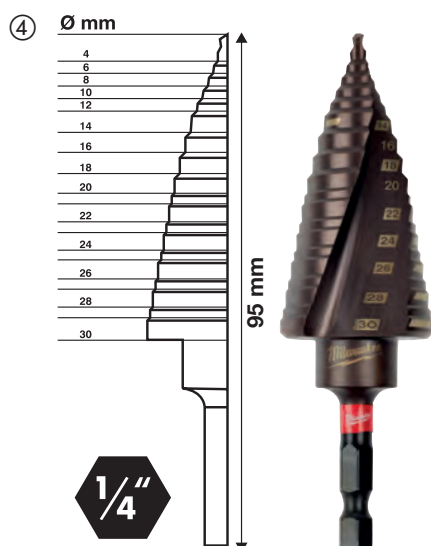
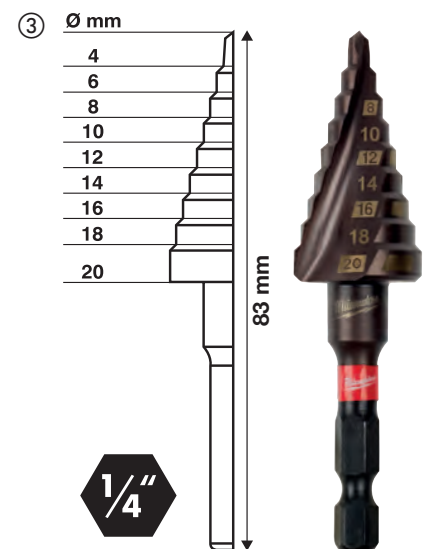
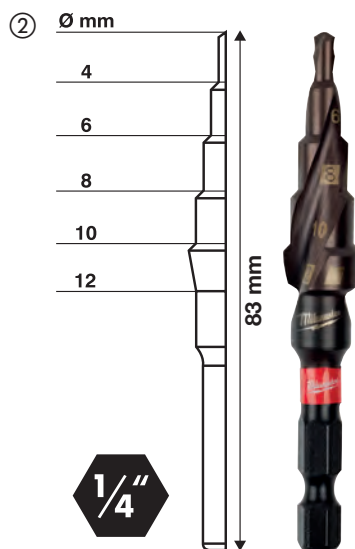
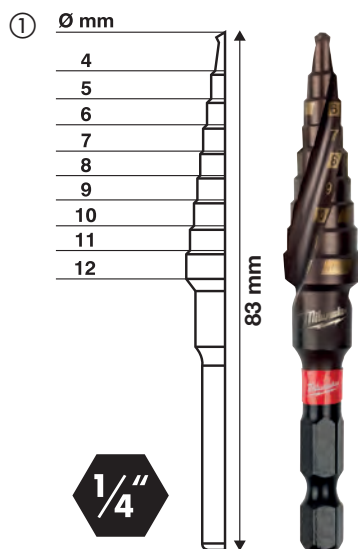



## Сверление кольцевыми фрезами

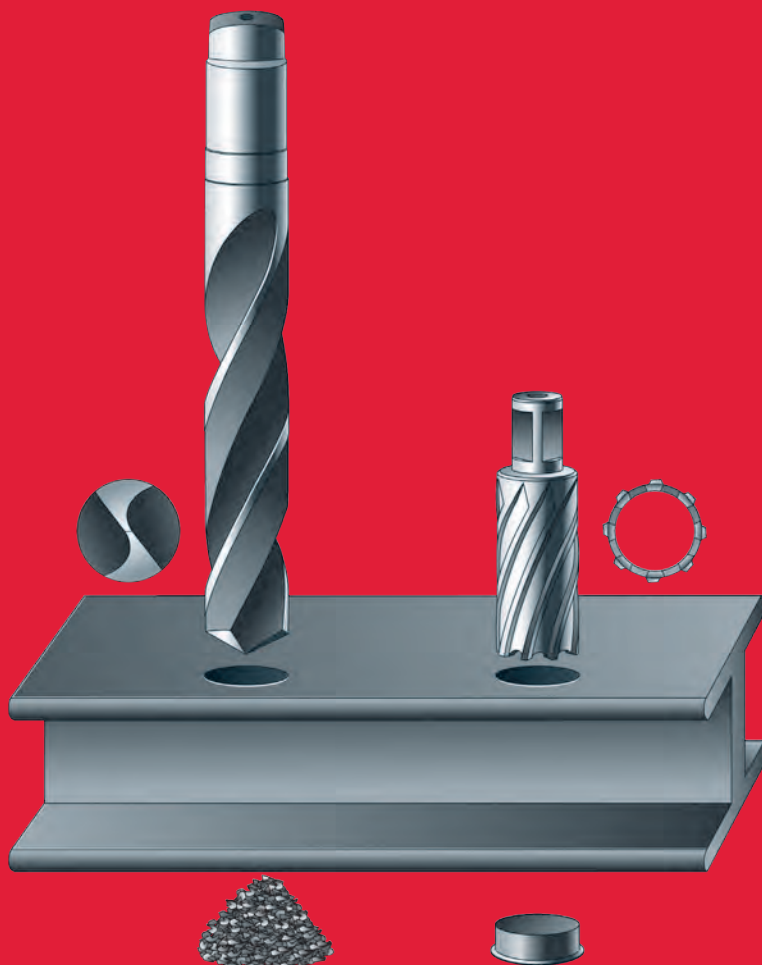

### Быстрее

Сохранение скорости и времени при сверлении обуславливается следующими факторами. Во-первых, кольцевым принципом резания, когда металл затрагивает только кромку отверстия, а не весь диаметр, как происходит при работе традиционными сверлами. Во-вторых, агрессивный угол заточки позволяет достичь наиболее эффективного резания при снижении сопротивления материала.

### Эффективнее на 30%

Кольцевые фрезы обрабатывают только кромку отверстия.

Меньшее количество энергии двигателя для качественного сверления.

Чем больше диаметр сверления, тем большая экономия энергии.

### Увеличенный срок службы сверла

Кольцевая форма режущей кромки снижает нагрузку во время работы и, как следствие, увеличивает количество отверстий, высверливаемых фрезой между заточками. Толщина стенок фрезы в 6мм и специальная геометрия зуба обеспечивают хорошую стабильность фрезы и минимальный риск повредить кромку отверстия при заглублении.

## График скорости

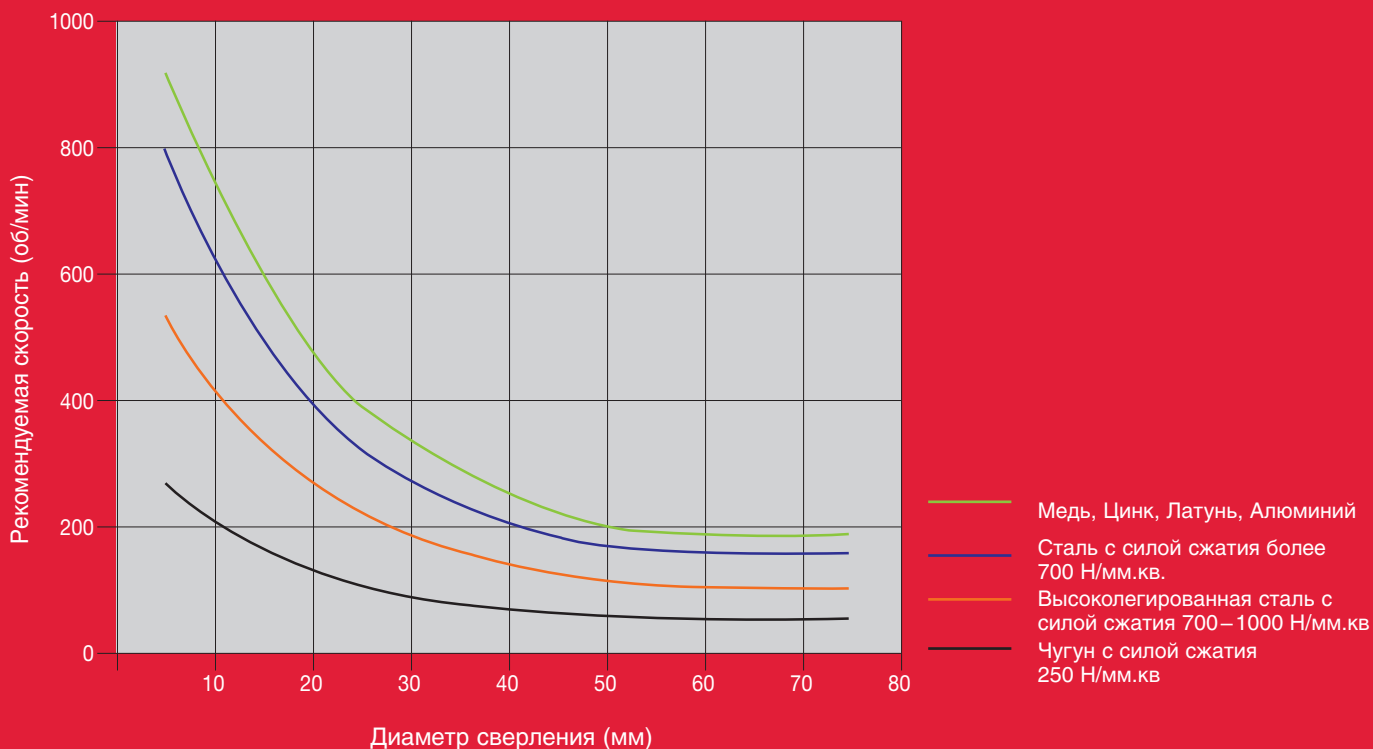

## Кольцевые фрезы HSS 30 мм

Толстые стенки фрез HSS для увеличения надежности и срока службы.  
Со стандартным хвостовиком Weldon 19 мм

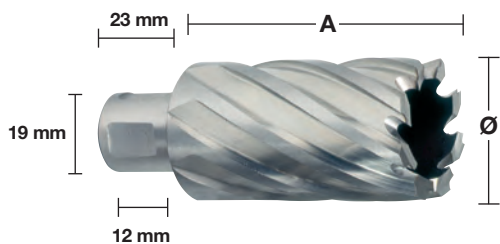

### 30 mm

Диаметр (мм)	Общая длина (мм) A	Кол-во в упаковке	Количество в заказе	Артикул	Штрихкод
12	30	1	1	4932371740	4002395344161
13	30	1	1	4932371741	4002395344178
14	30	1	1	4932343270	4002395315130
15	30	1	1	4932343271	4002395315147
16	30	1	1	4932343272	4002395315154
17	30	1	1	4932343273	4002395315161
18	30	1	1	4932343274	4002395315178
19	30	1	1	4932343275	4002395315185
20	30	1	1	4932343276	4002395315192
21	30	1	1	4932343277	4002395315208
22	30	1	1	4932343278	4002395315215
23	30	1	1	4932343279	4002395315222
24	30	1	1	4932343280	4002395315239
25	30	1	1	4932343281	4002395315246
26	30	1	1	4932343282	4002395315253
27	30	1	1	4932343283	4002395315260
28	30	1	1	4932343284	4002395315277
29	30	1	1	4932343285	4002395315284
30	30	1	1	4932343286	4002395315291
31	30	1	1	4932343287	4002395315307
32	30	1	1	4932343288	4002395315314
33	30	1	1	4932371742	4002395344185
34	30	1	1	4932371743	4002395344192
35	30	1	1	4932371744	4002395344208
36	30	1	1	4932371745	4002395344215
37	30	1	1	4932371746	4002395344222
38	30	1	1	4932371747	4002395344239
39	30	1	1	4932371748	4002395344246
40	30	1	1	4932371749	4002395344253
41	30	1	1	4932371750	4002395344260
42	30	1	1	4932371751	4002395344277
43	30	1	1	4932371752	4002395344284
44	30	1	1	4932371753	4002395344291
45	30	1	1	4932371754	4002395344307
46	30	1	1	4932371755	4002395344314
47	30	1	1	4932371756	4002395344321
48	30	1	1	4932371757	4002395344338
49	30	1	1	4932371758	4002395344345
50	30	1	1	4932371759	4002395344352

### 50 mm

Диаметр (мм)	Общая длина (мм) A	Кол-во в упаковке	Количество в заказе	Артикул	Штрихкод
14	50	1	1	4932343289	4002395315352
15	50	1	1	4932343290	4002395315369
16	50	1	1	4932343291	4002395315376
17	50	1	1	4932343292	4002395315383
18	50	1	1	4932343293	4002395315390
19	50	1	1	4932343294	4002395315406
20	50	1	1	4932343295	4002395315413
21	50	1	1	4932343296	4002395315420
22	50	1	1	4932343297	4002395315437
23	50	1	1	4932343298	4002395315444
24	50	1	1	4932343299	4002395315451
25	50	1	1	4932343300	4002395315468
26	50	1	1	4932343301	4002395315475
27	50	1	1	4932343302	4002395315482
28	50	1	1	4932343303	4002395315499
29	50	1	1	4932343304	4002395315505
30	50	1	1	4932343305	4002395315512
31	50	1	1	4932343306	4002395315529
32	50	1	1	4932343307	4002395315536
33	50	1	1	4932371760	4002395344369
34	50	1	1	4932371761	4002395344376
35	50	1	1	4932371762	4002395344383
36	50	1	1	4932371763	4002395344390
37	50	1	1	4932371764	4002395344406
38	50	1	1	4932371765	4002395344413
39	50	1	1	4932371766	4002395344420
40	50	1	1	4932371767	4002395344437
41	50	1	1	4932371768	4002395344444
42	50	1	1	4932371769	4002395344451
43	50	1	1	4932371770	4002395344468
44	50	1	1	4932371771	4002395344475
45	50	1	1	4932371772	4002395344482
46	50	1	1	4932371773	4002395344499
47	50	1	1	4932371774	4002395344505
48	50	1	1	4932371775	4002395344512
49	50	1	1	4932371776	4002395344529
50	50	1	1	4932371777	4002395344536

Описание	Поставляется в	Кол-во в упаковке	Количество в заказе	Артикул	Штрихкод
Телескопический выталкиватель для кольцевых фрез 30мм - 1 шт		2	1	49590011	045242364039
Телескопический выталкиватель для кольцевых фрез 50мм - 1 шт		2	1	49590012	045242364046
Набор кольцевых фрез HSS. Крепление Weldon 19 мм, выталкиватель сверла короткий - 30 мм, 6 шт.	Кейс из пластика	6	1	4932372533	4002395345236

① Ø 14 / 16 / 18 / 20 / 22 / 24 мм.

# Система принадлежностей для магнитных стоек

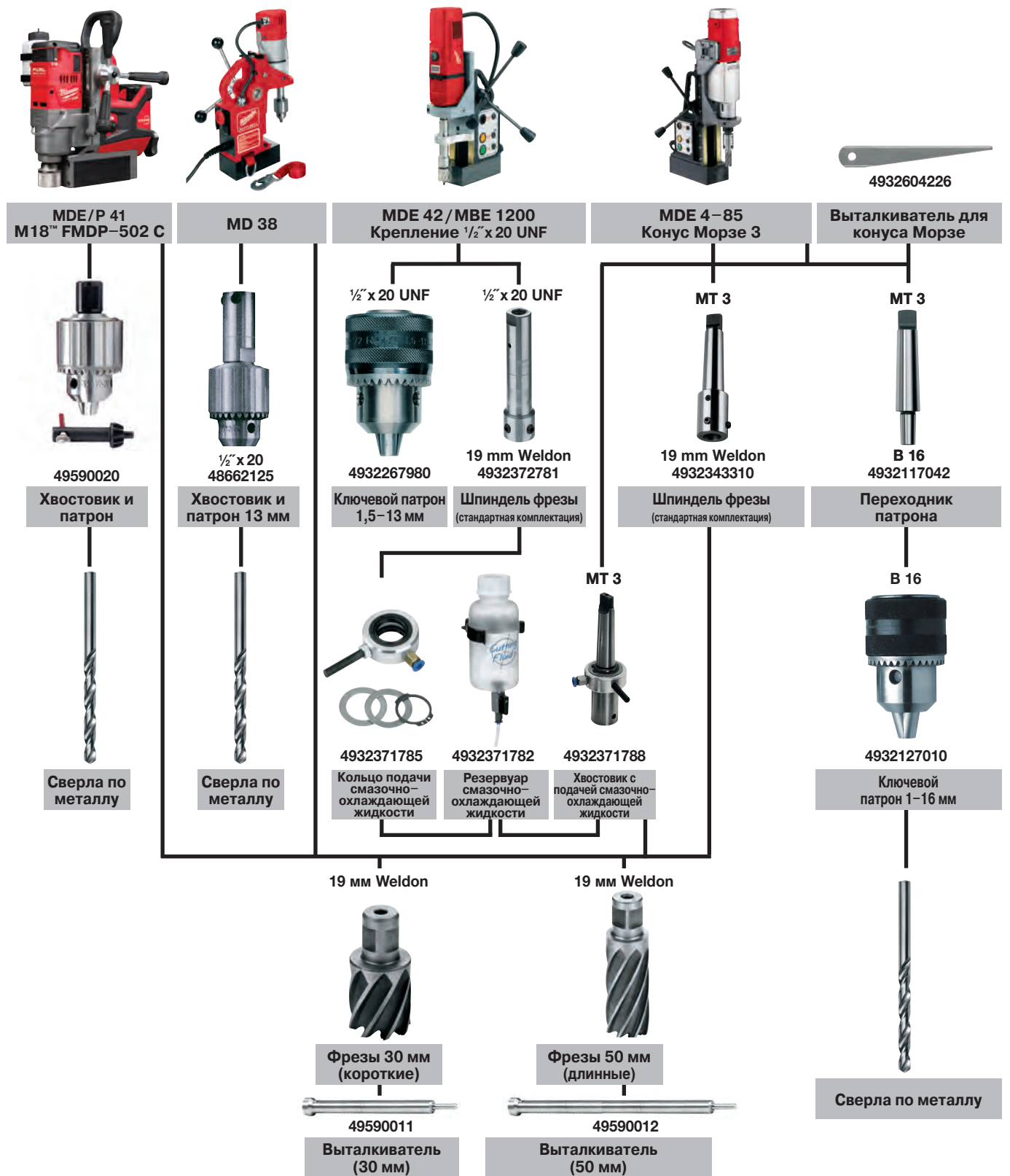



Nothing but **HEAVY DUTY.**™

# АССОРТИМЕНТ КОРОНОК MILWAUKEE®

Ассортимент коронок MILWAUKEE® позволяет решить любую поставленную задачу в рамках сверления или бурения отверстий.





# HOLE DOZER™

Коронки MILWAUKEE® HOLE DOZER™ обеспечивает непревзойденную надежность для трудновыполнимых задач.

Геометрия вырезов позволяет быстро и легко извлекать остатки материала.

- Глубокий доступ для крупного шлама
- Более легкий доступ для тонкого материала
- Минимизирует время простоя между отверстиями
- Новое покрытие обеспечивает меньшее трение и увеличивает скорость сверления

# PLUG JACK™



Конструкция зубьев 3.5 TPI с углом заточки 10° обеспечивает следующие преимущества:

- Более быстрый и агрессивный рез.
- Улучшенный отвод тепла во время сверления позволяет зубьям оставаться острыми долгое время.
- Достаточно глубокие выемки между зубьями увеличивают эффективность удаления стружки и предотвращают застревание и перегрев коронки.
- Специальный угол заточки зубьев предотвращает их поломку при сверлении в тонком материале.

Наши высококачественные коронки идеально подходят для резки всех материалов: - Сталь с моментом прочности до 1000 Н/мм<sup>2</sup> - Нержавеющая сталь и кислотостойкая сталь - Цветные металлы - Чугун - Алюминий - Дерево - МДФ - Гипсокартон - Сэндвич материалы - ПВХ

## Hole Dozer™ Биметаллические коронки

Диаметр (мм)	Ø (дюйм)	Макс. глубина резания (мм)	Кол-во в упаковке	Количество в заказе	Артикул	Штрихкод
14	9/16	41	1	1	49560002	045242271061
16	5/8	41	1	1	49560012	045242192922
17	11/16	41	1	1	49560014	045242193639
19	3/4	41	1	1	49560023	045242192632
20	25/32	41	1	1	49560024	045242271016
21	13/16	41	1	1	49560027	045242192649
22	7/8	41	1	1	49560032	045242192878
24	15/16	41	1	1	49560037	045242192885
25	1	41	1	1	49560043	045242192526
27	1 1/16	41	1	1	49560047	045242192892
29	1 1/8	41	1	1	49560052	045242192939
30	1 3/16	41	1	1	49560057	045242192946
32	1 1/4	41	1	1	49560062	045242192977
33	1 5/16	41	1	1	49560067	045242192984
35	1 3/8	41	1	1	49560072	045242192991
37	1 7/16	41	1	1	49560077	045242193028
38	1 1/2	41	1	1	49560082	045242193035
40	1 9/16	41	1	1	49560087	045242193042
41	1 5/8	41	1	1	49560092	045242193073
43	1 11/16	41	1	1	49560097	045242193080
44	1 3/4	41	1	1	49560102	045242193097
46	1 13/16	41	1	1	49560107	045242193127
48	1 7/8	41	1	1	49560112	045242193134
50	1 31/32	41	1	1	49560113	045242271023
51	2	41	1	1	49560117	045242193141
52	2 1/16	41	1	1	49560122	045242193172
54	2 1/8	41	1	1	49560127	045242193189
56	4/6	41	1	1	49560129	045242504664
57	2 1/4	41	1	1	49560132	045242193196
59	2 5/16	41	1	1	49560137	045242193226
60	2 3/8	41	1	1	49560142	045242193233
64	2 1/2	41	1	1	49560147	045242193240
65	2 9/16	41	1	1	49560153	045242193271
67	2 5/8	41	1	1	49560158	045242193288
68	2 11/16	41	1	1	49560159	045242271030
70	2 3/4	41	1	1	49560163	045242193295
73	2 7/8	41	1	1	49560167	045242193325
76	3	41	1	1	49560173	045242193332
79	3 1/8	41	1	1	49560177	045242193349
83	3 1/4	41	1	1	49560183	045242193370
86	3 3/8	41	1	1	49560187	045242193387
89	3 1/2	41	1	1	49560193	045242193394
92	3 5/8	41	1	1	49560197	045242193431
95	3 3/4	41	1	1	49560203	045242193448
98	3 7/8	41	1	1	49560207	045242193479
102	4	41	1	1	49560213	045242193486
105	4 1/8	41	1	1	49560217	045242193493
108	4 1/4	41	1	1	49560223	045242193523
111	4 3/8	41	1	1	49560227	045242193530
114	4 1/2	41	1	1	49560233	045242193547
117	4 5/8	41	1	1	49560239	045242587285
121	4 3/4	41	1	1	49560237	045242193578
127	5	41	1	1	49560243	045242193585
133	5 1/4	41	1	1	49560244	045242271078
140	5 1/2	41	1	1	49560247	045242193592
152	6	41	1	1	49560253	045242193622
160	6 5/16	38	1	1	4932399885	4002395365395
168	6 5/8	38	1	1	4932399886	4002395365401
177	6 31/32	38	1	1	4932399887	4002395365418
200	7 7/8	38	1	1	4932399888	4002395365425
210	8 3/32	38	1	1	4932399889	4002395365432



## Hole Dozer™ биметаллические коронки. Многоштучная упаковка

Диаметр (мм)	Ø (дюйм)	Макс. глубина резания (мм)	Кол-во в упаковке	Количество в заказе	Артикул	Штрихкод
19	3/4	41	1	25	49565090	045242176199
20	25/32	41	1	25	49565091	045242528943
22	7/8	41	1	25	49565100	045242156375
25	1	41	1	25	49565110	045242156382
29	1 1/8	41	1	25	49565120	045242156399
30	1 3/16	41	1	25	49565125	045242243976
32	1 1/4	41	1	25	49565130	045242156412
35	1 3/8	41	1	25	49565140	045242156429
38	1 1/2	41	1	25	49565150	045242156436
41	1 5/8	41	1	25	49565152	045242176229
44	1 3/4	41	1	25	49565155	045242176267
51	2	41	1	25	49565160	045242156443
54	2 1/8	41	1	25	49565165	045242176366
57	2 1/4	41	1	25	49565167	045242176373
60	2 3/8	41	1	25	49565169	045242528950
64	2 1/2	41	1	25	49565170	045242156467
67	2 5/8	41	1	16	49565175	045242176380
68	2 11/16	41	1	16	49565178	045242528967
76	3	41	1	16	49565180	045242176397
89	3 1/2	41	1	9	49565190	045242176403
92	3 5/8	41	1	9	49565195	045242176410
102	4	41	1	9	49565200	045242176427
105	4 1/8	41	1	9	49565205	045242176434



## Hole Dozer<sup>™</sup> Наборы биметаллических коронок с добавлением кобальта

Описание	Кол-во в упаковке	Количество в заказе	Артикул	Штрихкод
<b>Набор кольцевых пил Hole Dozer<sup>™</sup> (7 шт)</b>				
① Коронки: Ø 19, 22, 25, 29, 32 мм. Хвостовик для коронок Ø 14 - 30 мм (№ ИЗД. 49567010). Переходник шестигранный хвостовик. 1/8" Нех.	7	1	49224083	045242310760
<b>Набор кольцевых пил (10 шт.)</b>				
② Коронки: Ø 25, 32, 40, 54, 68, 76 мм. Хвостовик для коронок диаметром Ø 14 - 30 мм (арт. 49567010). Хвостовик для коронок диаметром Ø 32 - 152 мм (арт. 49569100). 2 направляющих сверла, шестигранный хвостовик 1/8" Нех.	10	1	49224201	045242348091
<b>Набор кольцевых пил (14 шт.)</b>				
③ Коронки: Ø 19, 22, 25, 29, 32, 35, 38, 44, 51, 57 мм. Хвостовик для коронок Ø 14 - 30 мм (арт. 49567010). Хвостовик для коронок Ø 32 - 152 мм (арт. 49569100). 2 направляющих сверла, шестигранный хвостовик 1/8" / ~ 3 мм Нех.	14	1	49224152	045242271047
<b>Набор кольцевых пил (17 шт)</b>				
④ Коронки: Ø 20, 22, 25, 32, 40, 44, 51, 57, 64, 65, 67, 68, 76 мм. Хвостовик для коронок Ø 14 - 30 мм (№ ИЗД. 49567010). Хвостовик для коронок Ø 32 - 152 мм (id. No. 49569100). 2 направляющих сверла, шестигранный хвостовик 1/8" (№ ИЗД. 49960060).	17	1	49224102	045242271054
<b>Набор кольцевых пил</b>				
⑤ Хвостовик с направляющим сверлом (№ ИЗД. 49567010). Хвостовик с направляющим сверлом (№ ИЗД. 49569100). 2 направляющих сверла, 1/8" шестигранный хвостовик (№ ИЗД. 49960060).	4	1	4932430327	4002395379880
<b>Набор коронок Hole Dozer<sup>™</sup> в органайзере PASCOUT<sup>™</sup> (12шт)</b>				
⑥ 10 х коронок: Ø 20, 25, 32, 35, 40, 44, 51, 54, 68, 76 мм. Хвостовик для Ø 14 - 30 мм (49567010). Хвостовик для Ø 32 - 152 мм (49569100). 1/8" шестигранный ключ	12	1	4932472248	4058546338947





## Коронки с твердосплавными зубьями HOLE DOZER™

До 10 раз выше ресурс, повышенная устойчивость к нагреву и износу по сравнению с биметаллическими коронками. 4 TPI агрессивная геометрия зуба с большими вырезами для улучшенного отвода стружки. Разведенные зубья для снижения трения.

PLUG JACK™ геометрия вырезов позволяет быстро и легко извлекать остатки материала

Применение: мягкая керамическая плитка, чугун, нержавеющая сталь, высоколегированная сталь, алюминий, композитные материалы (пластик, сэндвич-панели, стекловолокно, древесина с гвоздями, мебельные панели покрытые пластиком)

**HOLE  
DOZER™**  
CARBIDE TEETH

Диаметр (мм)	Ø (дюйм)	Макс. глубина резания (мм)	Кол-во в упаковке	Количество в заказе	Артикул	Штрихкод
19	3/4	41	1	1	49560702	045242503971
22	7/8	41	1	1	49560704	045242503995
25	1	41	1	1	49560707	045242504008
27	1 1/16	41	1	1	49560807	045242594764
29	1 1/8	41	1	1	49560708	045242504015
32	1 1/4	41	1	1	49560710	045242504022
33	1 5/16	41	1	1	49560711	045242630790
35	1 3/8	41	1	1	49560712	045242504039
38	1 1/2	41	1	1	49560713	045242504053
41	1 5/8	41	1	1	49560714	045242594771
44	1 3/4	41	1	1	49560717	045242504107
48	1 7/8	41	1	1	49560719	045242504114
51	2	41	1	1	49560720	045242504145
54	2 1/8	41	1	1	49560722	045242504152
57	2 1/4	41	1	1	49560724	045242504169
60	2 3/8	41	1	1	49560726	045242504176
64	2 1/2	41	1	1	49560727	045242504183
65	2 9/16	41	1	1	49560728	045242594788
67	2 5/8	41	1	1	49560729	045242504190
68	2 11/16	41	1	1	49560730	045242594795
70	2 3/4	41	1	1	49560731	045242504206
76	3	41	1	1	49560734	045242504220
79	3 1/8	41	1	1	49560735	045242603831
83	3 1/4	41	1	1	49560736	045242504237
86	3 3/8	41	1	1	49560737	045242594801
89	3 1/2	41	1	1	49560738	045242504244
92	3 5/8	41	1	1	49560739	045242504251
102	4	41	1	1	49560742	045242504275
108	4 1/4	41	1	1	49560744	045242504282
114	4 1/2	41	1	1	49560746	045242504299
121	4 3/4	41	1	1	49560847	045242594849
127	5	41	1	1	49560748	045242504305
140	5 1/2	41	1	1	49560848	045242594856
152	6	41	1	1	49560749	045242504312

Набор коронок Hole Dozer™ Carbide (9шт) 9 1 49223079 045242533039

10 x коронок: Ø 22, 29, 35, 51, 64 мм. Хвостовик для Ø 14 - 30 мм (49567010). Хвостовик для Ø 32 - 152 мм (49569100).  
2 x направляющих сверла HSS-Co. 1/8" шестигранный ключ



## Биметаллические Коронки Contractor

Оптимизированная геометрия зубьев переменного размера для быстрого реза и универсальности применения

Зубья из биметалла для лучшей износостойкости и надежности

Для универсального применения: сталь, цветные металлы, дерево, гипсокартон, штукатурка, пластик

Диаметр (мм)	Ø (дюйм)	Макс. глубина резания (мм)	Кол-во в упаковке	Количество в заказе	Артикул	Штрихкод
14	9/16	38	1	1	4932464671	4058546226169
16	5/8	38	1	1	4932464672	4058546226176
19	3/4	38	1	1	4932464673	4058546226183
20	25/32	38	1	1	4932464674	4058546226190
21	13/16	38	1	1	4932464675	4058546226206
22	7/8	38	1	1	4932464676	4058546226213
24	15/16	38	1	1	4932464677	4058546226220
25	1	38	1	1	4932464678	4058546226237
27	1 1/16	38	1	1	4932464679	4058546226244
29	1 1/8	38	1	1	4932464680	4058546226251
30	1 3/16	38	1	1	4932464681	4058546226268
32	1 1/4	38	1	1	4932464682	4058546226275
35	1 3/8	38	1	1	4932464683	4058546226282
38	1 1/2	38	1	1	4932464684	4058546226299
40	1 9/16	38	1	1	4932464685	4058546226305
43	1 11/16	38	1	1	4932464686	4058546226312
44	1 3/4	38	1	1	4932464687	4058546226329
48	1 7/8	38	1	1	4932464688	4058546226336
51	2	38	1	1	4932464689	4058546226343
54	2 1/8	38	1	1	4932464690	4058546226350
56	4/6	38	1	1	4932464691	4058546226367
57	2 1/4	38	1	1	4932464692	4058546226374
60	2 3/8	38	1	1	4932464693	4058546226381
64	2 1/2	38	1	1	4932464694	4058546226398
65	2 9/16	38	1	1	4932464695	4058546226404
67	2 5/8	38	1	1	4932464696	4058546226411
68	2 11/16	38	1	1	4932464697	4058546226428
70	2 3/4	38	1	1	4932464698	4058546226435
73	2 7/8	38	1	1	4932464699	4058546226442
76	3	38	1	1	4932464700	4058546226459
79	3 1/8	38	1	1	4932464701	4058546226466
83	3 1/4	38	1	1	4932464702	4058546226473
89	3 1/2	38	1	1	4932464703	4058546226480
92	3 5/8	38	1	1	4932464704	4058546226497
98	3 7/8	38	1	1	4932464705	4058546226503
102	4	38	1	1	4932464706	4058546226510
105	4 1/8	38	1	1	4932464707	4058546226527
114	4 1/2	38	1	1	4932464708	4058546226534
121	4 3/4	38	1	1	4932464709	4058546226541
127	5	38	1	1	4932464710	4058546226558
152	6	38	1	1	4932464711	4058546226565



## Набор коронок Contractor

Оптимизированная геометрия зубьев переменного размера для быстрого реза и универсальности применения

Зубья из биметалла для лучшей износостойкости и надежности

Для универсального применения: сталь, цветные металлы, дерево, гипсокартон, пластик.

Описание	Кол-во в упаковке	Количество в заказе	Артикул	Штрихкод
<p><b>Набор коронок Contractor 10 шт.</b></p> <p>6 x Коронки: Ø 25, 32, 40, 54, 68, 76 мм. Хвостовик для коронок Ø 14 - 30 мм. Хвостовик для коронок Ø 32 - 152 мм. 2 x направляющие сверла. 1 x шестигранный ключ</p>	10	1	4932464719	4058546226640
<p><b>Набор коронок Contractor 14 шт.</b></p> <p>10 x Коронки: Ø 19, 22, 25, 29, 32, 35, 38, 44, 51, 57 мм. Хвостовик для коронок Ø 14 - 30 мм. Хвостовик для коронок Ø 32 - 152 мм. 2 x направляющих сверла. 1 x шестигранный ключ</p>	14	1	4932464720	4058546226657



## Принадлежности для биметаллических коронок

Описание	Для коронок	Приём стержня	Тип хвостовика кольцевой	Кол-во в упаковке	Количество в заказе	Артикул	Штрихкод
① Хвостовик	Ø 14-30 мм	9.5 MM Hex	1/2" x 20	1	1	4932479465	4058546372590
② Хвостовик	Ø 32-210 мм	9.5 MM Hex	5/8" x 18	1	1	4932479466	4058546372606
③ Хвостовик	Ø 32-210 мм	11 MM Hex	5/8" x 18	1	1	4932479467	4058546372613
④ Хвостовик SDS-Plus	Ø 14-30 мм	SDS-Plus	1/2" x 20	1	1	4932471694	4058546295936
⑤ Хвостовик SDS-Plus	Ø 32-210 мм	SDS-Plus	5/8" x 18	1	1	4932471695	4058546295943
⑥ Удлинитель - 300 мм	-	9.5 MM Hex	-	1	1	4932479470	4058546372644
Удлинитель - 300 мм	-	7/16" Hex	-	1	1	4932479494	4058546372880
⑦ Направляющие сверла подходят для хвостовиков Ø 6 мм и длиной 89 мм.				1	1	4932479468	4058546372620
⑦ Направляющие сверла подходят для хвостовиков Ø 6 мм и длиной 100 мм				1	1	4932479469	4058546372637
⑧ Направляющее сверло HSS-Co Ø 6 x 89 мм. Подходит для всех хвостовиков				1	1	49567100	045242612093
⑨ Шестигранный ключ 1/8" для всех хвостовиков				1	1	49960060	045242221455
⑩ Установочный винт для хвостовиков				1	1	06832712	4002395874354



## Регулируемый диаметр реза

Для проделывания отверстий большого диаметра под вентиляцию, трубы кондиционирования, светильники и потолочные колонки

Сбор пыли и шлама на 100% при работе в потолок, над головой

Диапазон регулировки от 51 мм до 178 мм с шагом 6.4 мм.

Лазерная маркировка для установки нужного диаметра от 51 до 178 мм

Подходит для использования с гипсокартоном (толщиной до 25 мм) и потолочных плит. Не подходит для использования по OSB плитам



Описание	Кол-во в упаковке	Количество в заказе	Артикул	Штрихкод
<b>Регулируемая кольцевая пила</b>				
① Направляющее сверло, 2 лезвия, QL хвостовик и пылесборник	5	1	49560260	045242350261
② QL хвостовик с 1/4" Hex посадкой. 75 мм длина.	1	1	4932479553	4058546373474
<b>Запасные лезвия и направляющее сверло (набор)</b>				
③ Направляющее сверло, 2 лезвия и шестигранный ключ	4	1	49560290	045242346370



## Биметаллические коронки *Hole Dozer*™ Рекомендованная скорость резки, об/мин

Ø (мм)	Ø (дюйм)	Металл	Чугунное литье	Сталь	Цветные металлы	Алюминий	Дерево	MDF
14	9/16	580	400	300	790	900	1500	750
16	5/8	550	365	275	730	825	1500	750
17	11/16	500	330	250	665	750	1500	750
19	3/4	460	300	230	600	690	1500	750
20	25/32	425	280	210	560	635	1500	750
21	13/16	425	280	210	560	635	1500	750
22	7/8	390	260	195	520	585	1500	750
23	29/32	370	250	185	500	550	1500	750
25	1	350	235	175	470	525	1500	750
27	1 1/16	325	215	160	435	480	1400	700
29	1 1/8	300	200	150	400	450	1400	700
30	1 3/16	285	190	145	380	425	1400	700
32	1 1/4	275	180	140	380	410	1400	700
33	1 5/16	260	175	135	345	390	1400	700
35	1 3/8	250	165	125	330	375	1400	700
37	1 7/16	240	160	120	315	360	1400	700
38	1 1/2	230	150	115	300	345	1400	700
40	1 9/16	220	145	110	290	330	1200	600
41	1 5/8	210	140	105	280	315	1200	600
43	1 11/16	205	135	100	270	305	1200	600
44	1 3/4	195	130	95	260	295	1200	600
46	1 13/16	190	125	95	250	285	1200	600
48	1 7/8	180	120	90	240	270	1200	600
50	1 31/32	175	120	85	230	260	1200	600
51	2	170	115	85	230	255	1200	600
52	2 1/16	165	110	80	220	245	1200	600
54	2 1/8	150	100	75	200	225	1000	500
56	4/6	145	100	75	195	225	1000	500
57	2 1/4	145	100	75	195	225	1000	500
59	2 5/16	145	100	75	195	225	1000	500
60	2 3/8	140	95	70	190	220	1000	500
63	2 31/64	135	90	65	180	205	900	450
64	2 1/2	135	90	65	180	205	900	450
65	2 9/16	130	85	65	175	200	800	400
68	2 11/16	125	80	60	160	185	800	400
73	2 7/8	120	80	60	160	180	800	400
76	3	115	75	55	150	170	700	350
79	3 1/8	110	70	55	140	165	700	350
83	3 1/4	105	50	40	140	155	700	350
86	3 3/8	100	45	30	130	150	500	250
89	3 1/2	95	45	30	130	145	500	250
92	3 5/8	95	60	45	120	140	500	250
95	3 3/4	90	60	45	120	135	500	250
98	3 7/8	90	60	45	120	135	500	250
102	4	85	55	40	110	130	400	200
105	4 1/8	80	55	40	110	120	400	200
111	4 3/8	80	50	40	100	120	300	150
114	4 1/2	75	50	35	100	105	300	150
121	4 3/4	75	50	35	95	95	300	150
127	5	65	45	30	90	90	200	100
133	5 1/4	60	40	25	85	85	200	100
140	5 1/2	60	40	25	85	85	200	100
146	5 3/4	55	35	25	75	75	200	100
152	6	55	35	25	75	75	200	100
160	6 5/16	50	30	25	60	60	150	75
168	6 3/8	50	30	25	55	55	150	75
177	6 31/32	45	25	25	55	55	150	75
200	7 7/8	40	25	25	50	50	100	50
210	8 9/32	40	20	25	50	50	100	50
	-	СОЖ	Сухое	СОЖ	СОЖ	Скипидар	Сухое	Сухое



### Скорость убивает!

Работа на больших скоростях, чем рекомендуется, приводит к сокращению срока службы коронки и становится не эффективной.



### Давление подачи:

Зависит от материала, в котором производите сверление. Для нормального удаления стружки прилагайте достаточное усилие. Если коронка начинает нагреваться или застревать в материале, то уменьшите давление подачи. Недостаточное давление подачи может привести к затуплению зубьев коронки, но и слишком сильное давление подачи может привести к поломке зубьев.



### Охлаждающая смазка:

При сверлении в металле смазка охлаждает как коронку, так и сам материал, смазка уменьшает нагрев и трение, которые могут привести к сокращению срока службы коронки. Также смазка удаляет стружку от отверстия при работе. Использование охлаждающей смазки приводит к увеличению срока службы вашей коронки на 500%.

## Цельные твердосплавные коронки ТСТ для стали/нержавеющей стали

Твердосплавные зубья обеспечивают лучшую производительность, высокую скорость и до 10 раз больший срок службы по сравнению со стандартными биметаллическими коронками. Зубья также можно затачивать. Дополнительная глубина коронки 25 мм для сверления листового металла и труб.

Цельная конструкция коронки снижает колебания и вибрацию для более точного сверления.

Ограничитель предотвращает чрезмерное высверливание для максимальной безопасности.

Выталкивающая пружина для извлечения диска помогает сэкономить время.

Усиленный 3-х гранный хвостовик предотвращает проворачивание коронки в патроне и обеспечивает максимальную передачу крутящего момента.

Сменные направляющее сверло и пружина.

Используйте охлаждающую жидкость для продления срока службы коронки: для металла - СОЖ, для алюминия - скипидар, для пластика - воду, для чугуна - сухое сверление.

Предназначены для стали с прочностью не более 1200 Н/мм<sup>2</sup> с толщиной до 4 мм, нержавеющей стали с толщиной до 2 мм, алюминия, цинка, меди, чугуна, стекловолокна и ПВХ.

Диаметр (мм)	Макс. глубина резания (мм)	Кол-во в упаковке	Количество в заказе	Артикул	Штрихкод
16	25	1	1	4932479033	4058546363239
18	25	1	1	4932479034	4058546368289
19	25	1	1	4932479035	4058546368296
20	25	1	1	4932479036	4058546368302
22	25	1	1	4932479037	4058546368319
24	25	1	1	4932479038	4058546368326
25	25	1	1	4932479039	4058546368333
29	25	1	1	4932479040	4058546368340
30	25	1	1	4932479041	4058546368357
32	25	1	1	4932479042	4058546368364
35	25	1	1	4932479043	4058546368371
38	25	1	1	4932479044	4058546368388
40	25	1	1	4932479045	4058546368395
44	25	1	1	4932479046	4058546368401
45	25	1	1	4932479047	4058546368418
50	25	1	1	4932479048	4058546368425
51	25	1	1	4932479049	4058546368432
54	25	1	1	4932479050	4058546368449
60	25	1	1	4932479051	4058546368456
64	25	1	1	4932479052	4058546368463
70	25	1	1	4932479053	4058546368470
76	25	1	1	4932479054	4058546368487
80	25	1	1	4932479055	4058546368494
85	25	1	1	4932479056	4058546368500
102	25	1	1	4932479057	4058546368517
<b>Набор коронок ТСТ для стали/нержавеющей стали (4 шт)</b>		4	1	4932479058	4058546368524
4 x Коронки: Ø16, 20, 25, 32 мм. 1/8" шестигранный ключ					
Направляющее сверло (Ø6 x 76 мм) с пружиной для коронок ТСТ		1	1	4932479059	4058546368531
Пружина для направляющего сверла для коронок ТСТ		3	1	4932479060	4058546368548
Установочный винт М6 для коронок ТСТ		3	1	4932479061	4058546368555

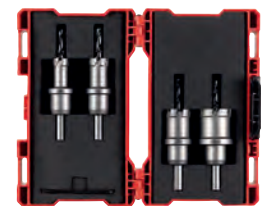

Коронка Ø мм	Скорость - об/мин	
	Сталь < 800 Н/мм <sup>2</sup>	Нержавеющая сталь / Сталь < 1200 Н/мм <sup>2</sup>
16	995	696
20	796	557
25	637	446
30	531	371
35	455	318
40	398	279
45	354	248
50	318	223
55	289	203
60	265	186
65	245	171
70	227	159
75	212	149
80	199	139
85	187	131
90	177	124
95	168	117
100	159	111

## Коронки по мультиматериалам BIG HAWG<sup>™</sup>

Коронки по мультиматериалам BIG HAWG<sup>™</sup> идеальны для электриков, установщиков мебели, монтажников отопительных, вентиляционных систем и сантехников.

Разработаны для использования в различных материалах

Кирпич\* - подходит и для полого и полнотелого кирпича.

Газобетонные блоки\*, керамзитобетонные блоки, шлакоблоки.

Блоки из песчаника твердостью до 30 Н/мм<sup>2</sup>.

ДСП, ДВП, фанера, МДФ средней твердости.

Пластик, ДСП с пластиковым покрытием.

\* Не предназначено для использования по твердым материалам таким как бетон, гранит, песчаник средней и высокой твердости, натуральный камень, кирпич с твердостью более 30 Н/мм<sup>2</sup>



Диаметр (мм)	Макс. глубина резания (мм)	Кол-во зубьев	Кол-во в упаковке	Количество в заказе	Артикул	Штрихкод
25	60	2	1	1	4932464921	4058546228668
30	60	2	1	1	4932464922	4058546228675
35	60	2	1	1	4932464923	4058546228682
44	60	2	1	1	4932464924	4058546228699
51	60	3	1	1	4932464925	4058546228705
54	60	3	1	1	4932464926	4058546228712
57	60	3	1	1	4932464927	4058546228729
65	60	3	1	1	4932464928	4058546228736
68	60	3	1	1	4932464929	4058546228743
70	60	3	1	1	4932464930	4058546228750
76	60	3	1	1	4932464931	4058546228767
82	60	3	1	1	4932464932	4058546228774
92	60	3	1	1	4932464933	4058546228781
102	60	3	1	1	4932464934	4058546228798
108	60	3	1	1	4932464935	4058546228804
117	60	3	1	1	4932464936	4058546228811
133	60	3	1	1	4932464937	4058546228828
159	60	3	1	1	4932464938	4058546228835



## Набор коронок по мультиматериалам BIG HAWG<sup>™</sup>

Описание	Кол-во в упаковке	Количество в заказе	Артикул	Штрихкод
<p>Набор коронок по мультиматериалам BIG HAWG<sup>™</sup> (10 шт)</p> <p>BIG HAWG<sup>™</sup> коронки: 35, 44, 51, 57, 68, 76 мм. 1 х хвостовик с направляющим сверлом. 2 х направляющих сверла. 1 х алмазный напильник. 1 х шестигранный ключ</p>	10	1	4932464939	4058546228842



## Принадлежности к коронкам по мультиматериалам BIG HAWG<sup>™</sup>

Описание	Кол-во в упаковке	Количество в заказе	Артикул	Штрихкод
① Центрирующее сверло для коронок по мультиматериалам BIG HAWG <sup>™</sup>	1	1	4932464940	4058546228859
② Хвостовик с центрирующим сверлом для коронок по мультиматериалам BIG HAWG <sup>™</sup>	1	1	4932464941	4058546228866
③ Центрирующее перьевое сверло 3/8"	1	1	48271401	045242121397



## Коронки HCS

Оптимизированный шаг зубьев 5 Три и геометрия для чистого реза в мягких материалах.  
Для использования по пластику и гипсокартону.

Диаметр (мм)	Макс. глубина резания (мм)	Кол-во в упаковке	Количество в заказе	Артикул	Штрихкод
121	96	1	1	4932472076	4058546324728
127	96	1	1	4932472077	4058546324735
133	96	1	1	4932472078	4058546324742
138	96	1	1	4932472079	4058546324759
150	96	1	1	4932472080	4058546324766
168	96	1	1	4932472081	4058546324773
172	96	1	1	4932472082	4058546324780
177	96	1	1	4932472083	4058546324797
186	96	1	1	4932472084	4058546324803
210	96	1	1	4932472085	4058546324810
212	96	1	1	4932472086	4058546324827
226	96	1	1	4932472087	4058546324834



## Принадлежности к коронкам HCS

Данные принадлежности разработаны для использования с коронками HCS.

Описание	Кол-во в упаковке	Количество в заказе	Артикул	Штрихкод
① Хвостовик для коронок HCS с направляющим сверлом	1	1	4932472088	4058546324841
② Направляющее сверло для коронок HCS Ø6 мм, длина 150 мм	1	1	4932472089	4058546324858



## КОЛЬЦЕВЫЕ ПИЛЫ IMPACT



Оптимизированы для работы с аккумуляторными инструментами



- ① Подходят для сверления тонкого металла
  - Шаг 8 TPI для сверления гладких отверстий без заусениц.
  - Толщина 0,6 мм для уменьшения сопротивления.
- ② Неглубокая чаша, оптимизированная для сверления тонкого металла
- ③ Биметаллические зубья с 8-процентным содержанием кобальта для максимальной надежности и длительного срока службы.
- ④ Пружина для автоматического извлечения остаточного диска.
- ⑤ Ограничитель, предотвращающий излишне глубокое сверление.
- ⑥ Шестигранный хвостовик 1/4", обеспечивающий совместимость с импульсным винтовёртом.

### Материал

Сталь толщиной не более 2 мм, алюминий и нержавеющей сталь (максимум 1,5 мм)

## Shockwave™ ударные кольцевые пилы

	Диаметр (мм)	Кол-во в упаковке	Количество в заказе	Артикул	Штрихкод
	19	1	1	49569805	045242321094
	22	1	1	49569810	045242321100
	25	1	1	49569815	045242321117
①	29	1	1	49569820	045242321124
	32	1	1	49569825	045242321131
	35	1	1	49569830	045242321148
	38	1	1	49569835	045242321155
②	<b>3 шт Shockwave Impact набор.</b>				
	Ø 22 / 29 / 35 мм.		3	49224800	045242321162
	Пружина и установочный винт		1	4932430466	4002395381272
	Направляющее сверло с хвостовиком		1	4932430477	4002395381388





## ОБЛАСТИ ПРИМЕНЕНИЯ

**КЕРАМИЧЕСКАЯ  
ПЛИТКА**

- Все виды твердых и мягких материалов: Керамогранит / Фарфор / Грес / Гранит / Каменная плитка / Терраццо / Искусственный камень / Терракота / Агломерат / Кафель

**ЧУГУН****СТЕКЛОВОЛОКНО /  
СТЕКЛОПЛАСТИК**

- Пластик армированный стекловолокном / Оргстекло

**ИНСТРУКЦИЯ ПО  
ИСПОЛЬЗОВАНИЮ:**

1. Алмазные коронки устанавливаются непосредственно на углошлифовальную машину с резьбой шпинделя M14. Заблокируйте редуктор углошлифовальной машины и установите коронку непосредственно на шпиндель, надежно затяните ключом.
2. Если плитка не приклеена к стене или полу, убедитесь, что она надежно закреплена при помощи струбцин к рабочей поверхности.
3. Включите инструмент на максимальной скорости. Медленно начинайте засверливать под углом 20-30° с минимальным давлением, чтобы избежать съезда инструмента по плитке. Как только коронка начнет резать плитку и образует углубление, постепенно приводите инструмент в положение, при котором угол между осью вращения коронки и плиткой будет составлять 90°.
4. Приложите небольшое усилие к инструменту и покачивайте его круговыми движениями. Это продлит срок службы коронки.
5. При сверлении материала толщиной более 10 мм, для увеличения срока службы и скорости реза, каждые 5 секунд вынимайте коронку из отверстия и дайте ей свободно повращаться в воздухе на полных оборотах для охлаждения, затем продолжайте сверление.

**АЛМАЗНЫЕ КОРОНЧАТЫЕ  
СВЕРЛА ПО ПЛИТКЕ С  
ХВОСТОВИКОМ M14**

Алмазные корончатые сверла разработаны специально для профессионалов, работающих с очень твердыми материалами, такими, как керамогранит/грес/каменная плитка, чугун или стекловолокно. Эти сверла гарантируют превосходный срок службы и быстрое сверление даже в самых твердых материалах. Их необходимо использовать с УШМ со шпинделем M14, но благодаря специальным адаптерам возможно использование также с компактным полирователем MILWAUKEE® и цанговой шлифмашиной MILWAUKEE®.

**Минимальное водяное охлаждение:** Для охлаждения кольцевых алмазных сверл не требуется постоянный поток воды. Рекомендуем окунать их в воду перед началом сверления и каждые 5 секунд в процессе погружения для достижения оптимальной производительности.

**Качественные отверстия:** Сверлят чистые, точные отверстия без царапин и сколов по периметру.

Превосходный срок службы и долговечность благодаря высококачественному алмазному покрытию и прочному корпусу из высококачественного сплава, который противостоит изгибанию под нагрузкой.

Легкое извлечение остатков материала из коронки благодаря специальным отверстиям.

## Алмазные сверла **DIAMOND MAX™** для сухого сверления с посадкой M14

Диаметр (мм)	Хвостовик	Кол-во в упаковке	Количество в заказе	Артикул	Штрихкод
5	M14	1	1	4932471758	4058546296575
6	M14	1	1	4932471759	4058546296582
8	M14	1	1	4932471760	4058546296599
10	M14	1	1	4932471761	4058546296605
12	M14	1	1	4932471762	4058546296612
14	M14	1	1	4932471763	4058546296629
16	M14	1	1	4932471764	4058546296636
18	M14	1	1	4932478276	4058546344535
20	M14	1	1	4932478277	4058546344542
25	M14	1	1	4932478278	4058546344559
32	M14	1	1	4932478279	4058546344566
35	M14	1	1	4932478280	4058546344573
40	M14	1	1	4932478281	4058546344580
44	M14	1	1	4932478282	4058546344597
51	M14	1	1	4932478283	4058546344603
55	M14	1	1	4932478284	4058546344610
68	M14	1	1	4932478285	4058546344627
75	M14	1	1	4932478286	4058546344634
102	M14	1	1	4932478287	4058546344641
<b>DIAMOND MAX™ набор алмазных сверл (4шт)</b>		4	1	4932471863	4058546297626
Ø 6, 8, 10, 14 мм					



Описание	Тип хвостовика	Приём стержня	Кол-во в упаковке	Количество в заказе	Артикул	Штрихкод
Адаптер для алмазных сверл M14 для установки на компактный полирователь MILWAUKEE®	M9 x 0.75	M14	1	1	4932472090	4058546324865
Адаптер для установки алмазных сверл M14 на цапговую шлифмашину MILWAUKEE®	M16 x 1.0	M14	1	1	4932472265	4058546339111



## Алмазная фреза M14

Для фрезерования и моделирования различных материалов, например, керамогранит, гранит, натуральный камень, мрамор, кирпич, черепица и бетон.

Для снятия фаски во всех выше упомянутых материалах.

Для расширения существующих отверстий.

Резьба M14: для установки на угловую шлифовальную машину.

Срок службы: мы используем высококачественные алмазы для обеспечения быстрого реза и превосходную основу для максимальной прочности.

Описание	Диаметр (мм)	Рабочая длина (мм)	Кол-во в упаковке	Количество в заказе	Артикул	Штрихкод
Алмазная фреза M14	20	35	1	1	4932479078	4058546368722



## Алмазная шлифовальная чашка M14

Оптимальное решение для всех видов ремонтных работ в условиях ограниченного пространства.

Для удаления и выравнивания клея при замене битой плитки.

Для шлифования различных материалов, например, гранит, камень, керамогранит, керамическая плитка, бетон, стяжка и удаление клея.

Резьба M14: для установки на угловую шлифовальную машину.

Срок службы: мы используем высококачественный алмаз для обеспечения высокой скорости шлифования и превосходную связующую матрицу для максимальной долговечности.

Описание	Диаметр (мм)	Высота алмазной чашки, мм	Высота сегмента (мм)	Кол-во в упаковке	Количество в заказе	Артикул	Штрихкод
Алмазная шлифовальная чашка M14	50	27	2	1	1	4932479079	4058546368739





### ИНСТРУКЦИЯ ПО ИСПОЛЬЗОВАНИЮ С УШМ:

1. Закрепите адаптер для шлифовальной машины M14 к кольцевой пиле и плотно закрепите его с помощью гаечного ключа. Зафиксируйте шпindel на УШМ, установите кольцевую пилу с адаптером непосредственно на него и затем плотно затяните с помощью гаечного ключа.
2. Если плитка не приклеена к стене или полу, убедитесь, что она надежно закреплена при помощи струбцин к рабочей поверхности.
3. Ненадолго окуните внешний край коронки в воду.
4. Включите инструмент на максимальной скорости. Медленно начинайте засверливаться под углом 20-30° с минимальным давлением, чтобы избежать съезда инструмента по плитке. Как только коронка начнет резать плитку и образует углубление, постепенно приводите инструмент в положение, при котором угол между осью вращения коронки и плиткой будет составлять 90°.
5. Каждые 5 секунд в процессе сверления окунайте край коронки в воду для охлаждения.
6. Приложите небольшое усилие к инструменту и покачивайте его круговыми движениями. Это продлит срок службы коронки.

### ОБЛАСТИ ПРИМЕНЕНИЯ

#### КЕРАМИЧЕСКАЯ ПЛИТКА

- Все виды твердых и мягких материалов: Керамогранит / Фарфор / Грес / Гранит / Каменная плитка / Терраццо / Искусственный камень / Терракота / Агломерат / Кафель

#### ЧУГУН

#### СТЕКЛОВОЛОКНО / СТЕКЛОПЛАСТИК

- Пластик армированный стекловолокном / Оргстекло

## DIAMOND MAX™ АЛМАЗНОЕ КОРОНЧАТОЕ СВЕРЛО 1/4" HEX ДЛЯ МОКРОГО / СУХОГО СВЕРЛЕНИЯ ПЛИТКИ



Алмазные корончатые сверла разработаны специально для профессионалов, работающих с очень твердыми материалами, такими, как керамогранит/грес/каменная плитка, чугун или стекловолокно. Эти сверла гарантируют превосходный срок службы и быстрое сверление даже в самых твердых материалах. Их необходимо использовать с УШМ со шпинделем M14, но благодаря специальным адаптерам возможно использование также с компактным полирователем MILWAUKEE® и цанговой шлифмашиной MILWAUKEE®.

**Минимальное водяное охлаждение:** Для охлаждения кольцевых алмазных сверл не требуется постоянный поток воды. Рекомендуем окунать их в воду перед началом сверления и каждые 5 секунд в процессе погружения для достижения

оптимальной производительности.

**Качественные отверстия:** Сверлят чистые, точные отверстия без царапин и сколов по периметру.

Превосходный срок службы и долговечность благодаря высококачественному алмазному покрытию и прочному корпусу из высококачественного сплава, который противостоит изгибанию под нагрузкой.

Легкое извлечение остатков материала из коронки благодаря специальным отверстиям.

## DIAMOND MAX™ алмазное корончатое сверло 1/4" для мокрого / сухого сверления

Диаметр (мм)	Хвостовик	Кол-во в упаковке	Количество в заказе	Артикул	Штрихкод
① 5	1/4" Hex	1	1	49560503	045242223732
6	1/4" Hex	1	1	49560505	045242223749
8	1/4" Hex	1	1	49560507	045242223756
10	1/4" Hex	1	1	49560509	045242223763
12	1/4" Hex	1	1	49560511	045242223770
15	1/4" Hex	1	1	49560513	045242223787
20	1/4" Hex	1	1	49560515	045242223794
25	1/4" Hex	1	1	49560517	045242223800

**DIAMOND PLUS™**  
набор сверл (3шт)

Ø 6, 8, 10 мм

Диаметр (мм)	Хвостовик	Кол-во в упаковке	Количество в заказе	Артикул	Штрихкод
22	1/2" x 20	1	1	49565605	045242308439
29	1/2" x 20	1	1	49565615	045242308446
32	5/8" x 18	1	1	49565620	045242308453
35	5/8" x 18	1	1	49565625	045242308460
② 38	5/8" x 18	1	1	49565630	045242308477
44	5/8" x 18	1	1	49565640	045242308491
51	5/8" x 18	1	1	49565645	045242308507
64	5/8" x 18	1	1	49565660	045242308521
68	5/8" x 18	1	1	49565664	045242337835

**DIAMOND  
MAX**  
TM



Описание	Для коронок	Приём стержня	Тип хвостовика кольцевой пилы	Кол-во в упаковке	Количество в заказе	Артикул	Штрихкод
Хвостовик	Ø 14-30 mm	9.5 MM Hex	1/2" x 20	1	1	49567010	045242200177
Хвостовик	Ø 32-210 mm	9.5 MM Hex	5/8" x 18	1	1	49567250	045242225798
Адаптор	Ø 22-29mm	M14	1/2" x 20	1	1	4932430464	4002395381258
Адаптор	Ø 32-68mm	M14	5/8" x 18	1	1	4932430465	4002395381265

## Профессиональная система водоохлаждения

Constant water supply significantly increases the drill bit lifetime.

Система подачи воды с регулятором, позволяющим контролировать поток воды.

Направляющая для сверл обеспечивает надежное сверление, не давая коронке соскальзывать и повреждать поверхность

Возможность с легкостью прикрепить систему к поверхности или отсоединить ее благодаря вакуумному креплению.



Описание	Кол-во в упаковке	Количество в заказе	Артикул	Штрихкод
Направляющая втулка для сверления коронками и сверлами диаметром 19-68 мм	1	1	4932352332	4002395369911

## Принадлежности для алмазного сверления

- ① Стандартный хвостовик 1/2" G
- ② Стандартный хвостовик 1 1/4" UNC
- ③ Сегменты закреплены с помощью лазерной сварки
- ③ Сегменты, высотой 10 мм для продолжительного срока службы

WCHP



WCHP-TK



## THIN KERF Коронки для мокрого сверления

АЛМАЗНЫЕ СЕГМЕНТЫ ОПТИМИЗИРОВАНЫ ДЛЯ РАБОТЫ АККУМУЛЯТОРНЫМ ИНСТРУМЕНТОМ, РАЗРАБОТАННЫ СПЕЦИАЛЬНО ДЛЯ MXFUEL. ОПТИМИЗИРОВАНЫ ДЛЯ ИСПОЛЬЗОВАНИЯ С СЕТЕВЫМИ ДРЕЛЯМИ АЛМАЗНОГО СВЕРЛЕНИЯ МОЩНОСТЬЮ ДО 2200 Вт. 10-мм сегменты с лазерной сваркой для превосходного срока службы. Стандартный хвостовик 1/2" G на меньших диаметрах и стандартный хвостовик 1 1/4" UNC на больших диаметрах.



Диаметр (мм)	Описание	DD3 -152	MXF DCD 150	Тип хвостовика	Рабочая длина (мм) B	Общая длина (мм) A	Кол-во в упаковке	Мин. заказ	Артикул	Штрихкод
12	WCHP-TK 12 мм	✓	✓	1/2" G	200	270	1	1	4932472167	4058546325633
14	WCHP-TK 14 мм	✓	✓	1/2" G	300	370	1	1	4932472168	4058546325640
16	WCHP-TK 16 мм	✓	✓	1/2" G	300	370	1	1	4932472169	4058546325657
18	WCHP-TK 18 мм	✓	✓	1/2" G	300	370	1	1	4932472170	4058546325664
20	WCHP-TK 20 мм	✓	✓	1/2" G	300	370	1	1	4932472171	4058546325671
22	WCHP-TK 22 мм	✓	✓	1/2" G	300	370	1	1	4932472172	4058546325688
24	WCHP-TK 24 мм	✓	✓	1/2" G	300	370	1	1	4932472173	4058546325695
25	WCHP-TK 25 мм	✓	✓	1/2" G	300	370	1	1	4932472174	4058546325701
28	WCHP-TK 28 мм	✓	✓	1/2" G	300	370	1	1	4932472175	4058546325718
30	WCHP-TK 30 мм	✓	✓	1/2" G	300	370	1	1	4932472176	4058546325725
32	WCHP-TK 32 мм	✓	✓	1/2" G	300	370	1	1	4932472177	4058546325732
35	WCHP-TK 35 мм	✓	✓	1/2" G	300	370	1	1	4932472178	4058546325749
40	WCHP-TK 40 мм	✓	✓	1/2" G	300	370	1	1	4932472180	4058546325763
46	WCHP-TK 46 мм	✓	✓	1 1/4" UNC	450	525	1	1	4932478953	4058546362355
51	WCHP-TK 51 мм	✓	✓	1 1/4" UNC	450	525	1	1	4932472184	4058546325800
56	WCHP-TK 56 мм	✓	✓	1 1/4" UNC	450	525	1	1	4932472185	4058546325817
61	WCHP-TK 61 мм	✓	✓	1 1/4" UNC	450	525	1	1	4932472186	4058546325824
66	WCHP-TK 66 мм	✓	✓	1 1/4" UNC	450	525	1	1	4932472187	4058546325831
68	WCHP-TK 68 мм	✓	✓	1 1/4" UNC	450	525	1	1	4932478954	4058546362362
71	WCHP-TK 71 мм	✓	✓	1 1/4" UNC	450	525	1	1	4932472188	4058546325848
76	WCHP-TK 76 мм	✓	✓	1 1/4" UNC	450	525	1	1	4932472189	4058546325855
81	WCHP-TK 81 мм	✓	✓	1 1/4" UNC	450	525	1	1	4932472190	4058546325862
86	WCHP-TK 86 мм	✓	✓	1 1/4" UNC	450	525	1	1	4932472191	4058546325879
91	WCHP-TK 91 мм	✓	✓	1 1/4" UNC	450	525	1	1	4932472192	4058546325886
101	WCHP-TK 101 мм	✓	✓	1 1/4" UNC	450	525	1	1	4932472193	4058546325893
105	WCHP-TK 105 мм	✓	✓	1 1/4" UNC	450	525	1	1	4932472194	4058546325909
111	WCHP-TK 111 мм	✓	✓	1 1/4" UNC	450	525	1	1	4932472195	4058546325916
121	WCHP-TK 121 мм	✓	✓	1 1/4" UNC	450	525	1	1	4932472196	4058546325923
126	WCHP-TK 126 мм	✓	✓	1 1/4" UNC	450	525	1	1	4932478955	4058546362379
130	WCHP-TK 130 мм	✓	✓	1 1/4" UNC	450	525	1	1	4932472197	4058546325930
140	WCHP-TK 140 мм	✓	✓	1 1/4" UNC	450	525	1	1	4932472198	4058546325947
150	WCHP-TK 150 мм	✓	✓	1 1/4" UNC	450	525	1	1	4932472199	4058546325954



## Коронки для алмазного сверления

Диаметр (мм)	Описание	DD3 152	DCM2 250C & DCM2 350C	Тип хвостовика	Рабочая длина (мм) B	Общая длина (мм) A	Кол-во в упаковке	Количество в заказе	Артикул	Штрихкод
52	WCHP 52	✓	1 ¼" UNC	450	525	1	1	4932399707	4002395363582	
62	WCHP 62	✓	1 ¼" UNC	450	525	1	1	4932399708	4002395363599	
72	WCHP 72	✓	1 ¼" UNC	450	525	1	1	4932399709	4002395363605	
82	WCHP 82	✓	1 ¼" UNC	450	525	1	1	4932399710	4002395363612	
92	WCHP 92	✓	1 ¼" UNC	450	525	1	1	4932399711	4002395363629	
102	WCHP 102	✓	1 ¼" UNC	450	525	1	1	4932399712	4002395363636	
112	WCHP 112	✓	1 ¼" UNC	450	525	1	1	4932399713	4002395363643	
122	WCHP 122	✓	1 ¼" UNC	450	525	1	1	4932399714	4002395363650	
132	WCHP 132	✓	1 ¼" UNC	450	525	1	1	4932399715	4002395363667	
152	WCHP 152	✓	1 ¼" UNC	450	525	1	1	4932399716	4002395363674	
162	WCHP 162	✓	1 ¼" UNC	450	525	1	1	4932399717	4002395363681	
172	WCHP 172	✓	1 ¼" UNC	450	525	1	1	4932352052	4002395367092	
182	WCHP 182	✓	1 ¼" UNC	450	525	1	1	4932399718	4002395363698	
202	WCHP 202	✓	1 ¼" UNC	450	525	1	1	4932399719	4002395363704	
225	WCHP 225	✓	1 ¼" UNC	450	525	1	1	4932399720	4002395363711	
250	WCHP 250	✓	1 ¼" UNC	450	525	1	1	4932399721	4002395363728	
300	WCHP 300	✓	1 ¼" UNC	450	525	1	1	4932399722	4002395363735	
350	WCHP 350	✓	1 ¼" UNC	450	525	1	1	4932399723	4002395363742	

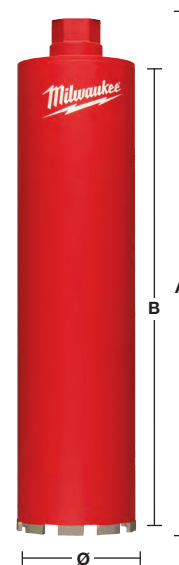

## Сухое алмазное сверление с пылеудалением - DCHXL

Высота сегмента 10мм

Сегменты закреплены с помощью лазерной сварки



Материал	DCHXL	Материал	DCHXL
Пенобетон	◆	Гранит	✗
Искусственный камень	✗	Твердый известняк	✓
Высокопрочный кирпич	✓	Мягкий известняк	◆
Кирпич средней плотности	✓	Мрамор	✗
Мягкий кирпич	◆	Плитка	✗
Бетон	✗		

✓ В большей степени подходит.

✗ Не подходит.

◆ Подходит в меньшей степени – рекомендован для периодических работ. Очень хорошие характеристики при резке данных материалов, но сокращается срок службы.

Описание	Диаметр (мм)	Тип хвостовика	Рабочая длина (мм) B	Общая длина (мм) A	Кол-во в упаковке	Количество в заказе	Артикул	Штрихкод
DCHXL 38*	38	1 ¼" UNC	420	490	1	1	4932399753	4002395364060
DCHXL 52	52	1 ¼" UNC	420	490	1	1	4932399163	4002395357703
DCHXL 68	68	1 ¼" UNC	420	490	1	1	4932399164	4002395357710
DCHXL 82	82	1 ¼" UNC	420	490	1	1	4932399165	4002395357727
DCHXL 102	102	1 ¼" UNC	420	490	1	1	4932399166	4002395357734
DCHXL 107	107	1 ¼" UNC	420	490	1	1	4932399754	4002395364077
DCHXL 112	112	1 ¼" UNC	420	490	1	1	4932399167	4002395357741
DCHXL 117	117	1 ¼" UNC	420	490	1	1	4932399755	4002395364084
DCHXL 122	122	1 ¼" UNC	420	490	1	1	4932399168	4002395357758
DCHXL 127	127	1 ¼" UNC	420	490	1	1	4932399169	4002395357765
DCHXL 132	132	1 ¼" UNC	420	490	1	1	4932399170	4002395357772
DCHXL 152	152	1 ¼" UNC	420	490	1	1	4932399171	4002395357789
DCHXL 162	162	1 ¼" UNC	420	490	1	1	4932399172	4002395357796

\*Во время сверления центрирующая звезда не требуется

Описание	Тип хвостовика	Тип хвостовика	Кол-во в упаковке	Количество в заказе	Артикул	Штрихкод
Система FIXTEC Clean Line Rotor (CLR)	M18 x 2.5	1 ¼" UNC	1	1	4932352172	4002395368242
Направляющий стержень для DD2-160. Оснащен блокировочным винтом (4931622432). Необходимы ключ-шестигранник (4931616044) и направляющее сверло SDS-Plus (Ø 8 x 160 мм 4932307071)			1	1	4932399173	4002395357802
Направляющий стержень для DD3-152. Необходимо сверло SDS-Plus (Ø 8 x 110 мм 4932307070)			1	1	4932352679	4002395373376
Направляющий стержень для MXF DCD150.			1	1	4932479580	4058546373740

Диаметр (мм)	Артикул	Штрихкод	Диаметр (мм)	Артикул	Штрихкод
52	4931393176	4002395358380	117	4931403508	4002395364107
68	4931393177	4002395358397	122	4931393181	4002395780709
82	4931393178	4002395358403	127	4931393182	4002395780716
102	4931393179	4002395358410	132	4931393183	4002395358458
107	4931403507	4002395364091	152	4931393184	4002395358465
112	4931393180	4002395358427	162	4931393185	4002395358472

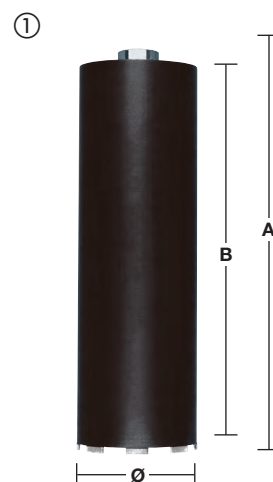



## Коронки с пылеудалением для сухого алмазного сверления подрозетников - DCHX

Высота сегмента 10мм

Сегменты закреплены с помощью лазерной сварки

Подходят для установки подрозетников и электрических блоков

Использовать только при отключенном ударном действии, не подходят для использования в режиме перфорации

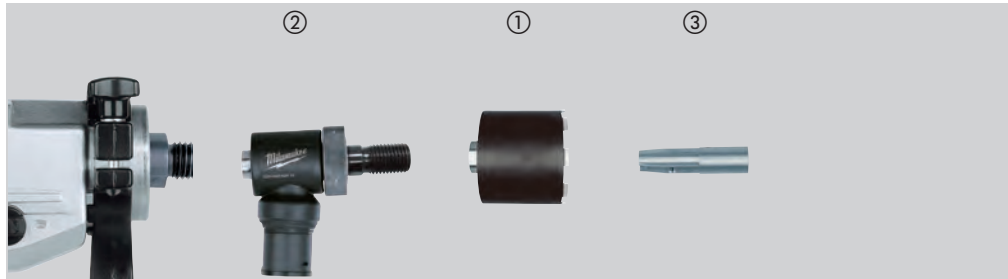

Материал	DCHX	Материал	DCHX
Пенобетон	◆	Гранит	✘
Искусственный камень	✘	Твердый известняк	✓
Высокопрочный кирпич	✓	Мягкий известняк – средней твердости/мягкий	◆
Кирпич средней плотности	✓	Мрамор	✘
Мягкий кирпич	◆	Плитка	✘
Бетон	✘		

✓ Подходит в большей степени.

◆ Подходит в меньшей степени – рекомендован для периодических работ. Очень хорошие характеристики при резке данных материалов, но сокращается срок службы.

✘ Не подходит.

Описание	Диаметр (мм)	Тип хвостовика	Рабочая длина (мм) B	Общая длина (мм) A	Кол-во в упаковке	Количество в заказе	Артикул	Штрихкод
① DCHX 68	68	1 ¼" UNC	60	130	1	1	4932399217	4002395358311
DCHX 82	82	1 ¼" UNC	60	130	1	1	4932399218	4002395358328

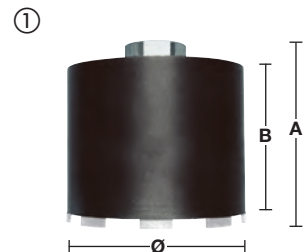

Описание	Тип хвостовика	Тип хвостовика	Кол-во в упаковке	Количество в заказе	Артикул	Штрихкод
② Система FIXTEC Clean Line Rotor (CLR)	M18 x 2.5	1 ¼" UNC	1	1	4932352172	4002395368242



Описание	Кол-во в упаковке	Количество в заказе	Артикул	Штрихкод
Направляющий стержень для DD2-160				
③ Поставляется со стопорным винтом (4931622432), необходим шестигранный хвостовик (4931616044) и направляющее сверло SDS-plus (8 x 110 мм, 4932307070).	1	1	4932399221	4002395358359



## Сухое алмазное сверление без пылеудаления для подрозетников - DCU/DCH

Высота сегмента 7мм

Сегменты закреплены с помощью лазерной сварки

Подходит для установки подрозетников и электрических блоков

Использовать только при отключенном ударном действии, не подходит для использования в режиме перфорации

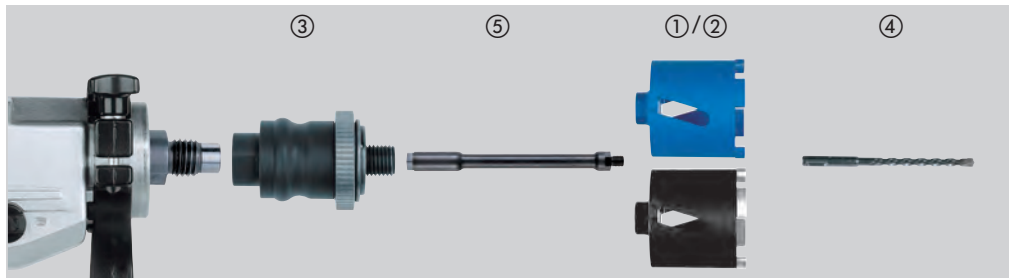

Материал	DCU	DCH	Материал	DCU	DCH
Пенобетон	◆	◆	Гранит	✗	✗
Искусственный камень	✗	✗	Твердый известняк	◆	✓
Высокопрочный кирпич	◆	✓	Мягкий известняк	✓	◆
Кирпич средней плотности	✓	✓	Мрамор	✗	✗
Мягкий кирпич	✓	◆	Плитка	✗	✗
Бетон	✗	✗			

✓ Подходит в большей степени.

◆ Подходит в меньшей степени – рекомендован для периодических работ. Очень хорошие характеристики при резке данных материалов, но сокращается срок службы.

✗ Не подходит.

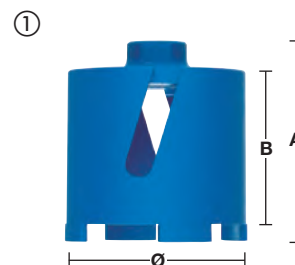

Описание	Диаметр (мм)	Тип хвостовика	Рабочая длина (мм) B	Общая длина (мм) A	Кол-во в упаковке	Количество в заказе	Артикул	Штрихкод
① DCU 68	68	M16	60	90	1	1	4932371978	4002395346035
① DCU 82	82	M16	60	90	1	1	4932371979	4002395346042
② DCH 68	68	M16	60	90	1	1	4932399579	4002395362080
② DCH 82	82	M16	60	90	1	1	4932399580	4002395362097

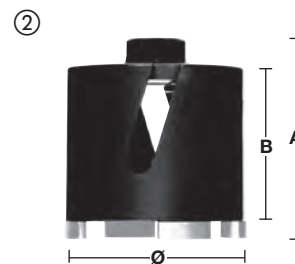

Описание	Тип хвостовика	Тип хвостовика	Кол-во в упаковке	Количество в заказе	Артикул	Штрихкод	-MISSING-
③ Переходник FIXTES: смена диска за несколько секунд	M18 x 2.5	M16	1	1	4932399174	4002395357819	
	11 MM Hex	M16	1	1	4932399220	4002395358342	
④ Необходимо направляющее сверло SDS-plus (Ø 8 x 160 мм).			1	1	4932307071	4002395308873	



Описание	Адаптер	Тип хвостовика	Общая длина (мм) A	Кол-во в упаковке	Количество в заказе	Артикул	Штрихкод
⑤ Удлинитель между переходником FIXTES и алмазной коронкой	M16	M16	300	1	1	4932369736	4002395346028



## Мокрое алмазное сверление

Описание	DD3 152	DCM2 250C & DCM2 350C	Подход для MXF DCD150	Кол-во в упаковке	Количество в заказе	Артикул	Штрихкод
Комплект крепления. Комплект крепления в бетоне. Необходим бур Ø 16 мм для крепления анкеров	✓	✓	✓	9	1	4932399731	4002395363827
Крепежный болт, гайка-барашек, шайба и 5 анкеров M12							
1 3/8" гаечный ключ. Для удержания шпинделя электродвигателя при снятии коронки		✓		1	1	49964705	045242222766
Система Fixtec. Подходит для всех алмазных двигателей с креплением шпинделя 1 1/4". Предотвращает заклинивание коронки в механизме шпинделя. Коронки легко снимаются и заменяются.	✓	✓		1	1	4932352053	4002395367108
Переходник: с 1 1/4" дюйма на 1/2". Обеспечивает соединение наконечников алмазных коронок <50 мм со шпиндельной резьбой 1 1/4" дюйма станка	✓	✓		1	1	4932352627	4002395372850
1 1/4" "мама-папа" удлинитель, длиной 300 мм.	✓	✓	✓	1	1	4932399724	4002395363759
1 1/4" "мама-папа" удлинитель, длиной 500 мм.	✓	✓	✓	1	1	4932399725	4002395363766
Телескопический удлинитель. Используется для установки алмазной стойки на поверхности без крепежных болтов. Максимальная нагрузка 500 кг и длиной 1,8 - 2,9 м	✓	✓	✓	1	1	4932399732	4002395363834
Вакуумный насос VP 6. Для установки принадлежностей для алмазного сверления на гладких и ровных поверхностях. Мощность всасывания: 850 мбар. Макс. производительность: 6 м³/ч (100 л/мин). Напряжение: 220-240 В.	✓	✓	✓	1	1	4932352094	4002395367474
Вакуумная плита. Сменное резиновое уплотнение 4931428665.	✓			1	1	4932352676	4002395373345
WT 10 резервуар для воды. Резервуар для воды, ёмкостью 10 литров. Резервуар покрыт изнутри и снаружи полиэстром для предотвращения появления ржавчины. Надёжная помпа с давлением: Макс. 6 бар, в комплекте с 2.5 м шлангом для подачи воды, с быстрым соединением к системе Milwaukee® для алмазного сверления	✓	✓	✓	1	1	4932399726	4002395363773
Водосборное кольцо Для использования со сверлильным станком DR 152 T. Для использования с наконечниками коронок с максимальным диаметром Ø 152 мм				1	1	4932352677	4002395373352
Сменное резиновое кольцо для DR 152 T				1	1	4932352678	4002395373369
Водосборное кольцо. Для использования со станиной для алмазного сверления DR 250 TV. Для использования с короноками до Ø 180 мм.			✓	1	1	4932399727	4002395363780
Сменное резиновое уплотнение для DR 250 TV			✓	1	1	4932399729	4002395363803
Водосборное кольцо. Для использования со сверлильным станком DR 350 T. Для использования с наконечниками коронок с максимальным диаметром Ø 300 мм				1	1	4932399728	4002395363797
Сменное резиновое кольцо для DR 350 T				1	1	4932399730	4002395363810
Вставка T = 50 мм. Необходима для вставки между двигателем и стойкой.		✓		1	1	4932399736	4002395363872
Для диаметров коронок > 250 мм и максимально 350 мм. входит в комплект к стойке DR 350 T							
Каретка для крепления двигателя. Подходит к стойкам DR 250 TV и DR 350 T		✓		1	1	4932399733	4002395363841
Водосборное кольцо. Для использования с установками алмазного сверления. Для использования с короноками до Ø 152 мм.	✓	✓	✓	1	1	4932478073	4058546340063
Направляющий стержень для DD3-152. Необходимо сверло SDS-Plus (Ø 8 x 110 мм 4932307070)	✓	✓	✓	1	1	4932352679	4002395373376



## Сухое алмазное сверление без пылеудаления - DCH 150

Высота сегмента 10мм

Сегменты закреплены с помощью лазерной сварки

Использовать только при отключенном ударном действии, не подходит для использования в режиме перфорации

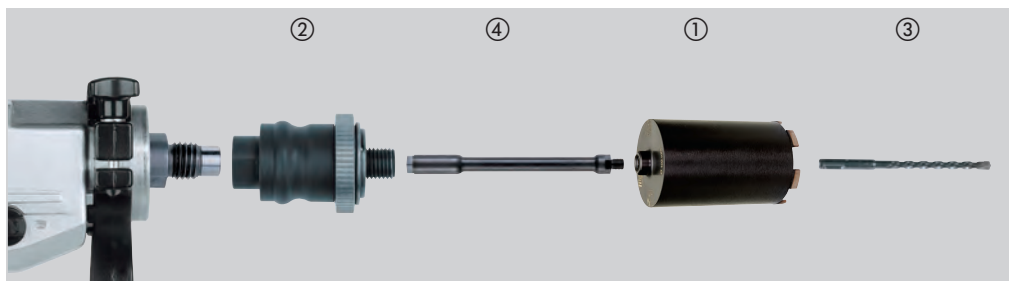

Материал	DCH	Материал	DCH
Пенобетон	◆	Гранит	✗
Искусственный камень	✗	Твердый известняк	✓
Высокопрочный кирпич	✓	Мягкий известняк	◆
Кирпич средней плотности	✓	Мрамор	✗
Мягкий кирпич	◆	Плитка	✗
Бетон	✗		

✓ Подходит в большей степени.

◆ Подходит в меньшей степени – рекомендован для периодических работ. Очень хорошие характеристики при резке данных материалов, но сокращается срок службы.

✗ Не подходит.

Описание	Диаметр (мм)	Тип хвостовика	Рабочая длина (мм) B	Общая длина (мм) A	Кол-во в упаковке	Количество в заказе	Артикул	Штрихкод
DCH 150-52	52	M16	150	180	1	1	4932352628	4002395372867
DCH 150-62	62	M16	150	180	1	1	4932352629	4002395372874
DCH 150-68	68	M16	150	180	1	1	4932352630	4002395372881
DCH 150-82	82	M16	150	180	1	1	4932352631	4002395372898
DCH 150-102	102	M16	150	180	1	1	4932352632	4002395372904
DCH 150-127	127	M16	150	180	1	1	4932352633	4002395372911

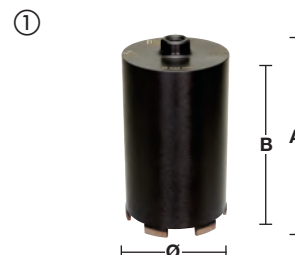

Описание	Тип хвостовика	Тип хвостовика	Кол-во в упаковке	Количество в заказе	Артикул	Штрихкод
Переходник FIXTEC: смена диска за несколько секунд	M18 x 2.5	M16	1	1	4932399174	4002395357819
	11 MM Hex	M16	1	1	4932399220	4002395358342
Необходимо направляющее сверло SDS-plus (Ø 8 x 260 мм).			1	1	4932353821	4002395320141



Описание	Адаптер	Тип хвостовика	Общая длина (мм) A	Кол-во в упаковке	Количество в заказе	Артикул	Штрихкод
Удлинитель между переходником FIXTEC и алмазной коронкой	M16	M16	300	1	1	4932369736	4002395346028

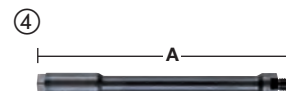

**SHOCKWAVE**   
IMPACT DUTY™

# ПРОДВИГАЯ ПРОИЗВОДИТЕЛЬНОСТЬ ВПЕРЁД

SHOCKWAVE™ УДАРНЫЕ БИТЫ

ЗАВОРАЧИВАНИЕ

**WEAR  
GUARD  
TIP™**

Отсканируй-  
те QR-код,  
чтобы по-  
смотреть  
видео



**СПЕЦИАЛЬНАЯ  
СТАЛЬ  
CUSTOM  
ALLOY76™**



**ОПТИМИЗИРО-  
ВАННЫЙ  
ТОРСИОН  
SHOCK ZONE™**

MILWAUKEE® SHOCKWAVE™ Impact Duty™ биты разработаны, чтобы быть прочными и уверенно фиксироваться в шлицах крепежа. Технология защиты от износа WEAR GUARD TIP™ включает в себя специальное покрытие, которое наносится при помощи лазера и служит защитой наконечника на протяжении всего срока службы. Геометрия SHOCK ZONE™ оптимизирована для каждого типа и длины биты, поглощает пиковые нагрузки и предотвращает излом. Специальная сталь CUSTOM ALLOY76™ в совокупности с закалкой обеспечивает лучшую производительность среди разных видов бит и увеличенный срок службы по сравнению со стандартными битами. Ударные биты SHOCKWAVE™ обеспечивают экстремальную надежность в самых жестких условиях использования.



## SHOCKWAVE™ IMPACT DUTY ударные биты

# ИМПАКТ

Система принадлежностей SHOCKWAVE™ IMPACT DUTY идеально подходит не только для работ импульсным гайковертом, но это и идеальное решение для любых видов работ по сверлению и закручиванию.

Геометрия SHOCK ZONE™ - разработано для гибкости

SHOCK ZONE™ уменьшает давление на наконечник насадки и снижает риск поломки. Сочетание дизайна SHOCK ZONE™ и специальной термообработки поглощают удары и делают насадку более эластичной.

Компрессионный кованый наконечник обеспечивает отличную посадку в головку винта.

Конструкционная сталь - специальная формула MILWAUKEE® делает насадки SHOCKWAVE™ более устойчивыми к воздействию ударов.



- A) 25 mm 1/4" Hex - DIN 3126 - C 6.3
- B) 50 mm 1/4" Hex - DIN 3126 - E 6.3
- C) 90 mm 1/4" Hex - DIN 3126 - E 6.3
- D) 150 mm 1/4" Hex - DIN 3126 - E 6.3

	Тип	Общая длина (мм)	Поставляется в	Кол-во в упаковке	Количество в заказе	Артикул	Штрихкод
<b>Филипс</b> 	PH 1	25	①	2	1	4932430850	4002395385126
		50	①	1	1	4932471564	4058546294632
		90	①	1	1	4932430851	4002395385133
	PH 2	25	①	2	1	4932430852	4002395385140
		25	②	25	10	4932430853	4002395385157
		50	①	1	1	4932430854	4002395385164
		50	②	10	10	4932430855	4002395385171
		90	①	1	1	4932430856	4002395385188
		150	①	1	1	4932471565	4058546294649
	PH 3	25	①	2	1	4932430857	4002395385195
		50	①	1	1	4932430858	4002395385201
		90	①	1	1	4932430859	4002395385218
<b>Позидрайв</b> 	PZ 1	25	①	2	1	4932430860	4002395385225
		25	②	25	10	4932430861	4002395385232
		50	①	1	1	4932471566	4058546294656
		90	①	1	1	4932430862	4002395385249
	PZ 2	25	①	2	1	4932430863	4002395385256
		25	②	25	10	4932430864	4002395385263
		50	①	1	1	4932430865	4002395385270
		50	②	10	10	4932430866	4002395385287
		90	①	1	1	4932430867	4002395385294
	150	①	1	1	4932471928	4058546298272	
	PZ 3	25	①	2	1	4932430868	4002395385300
		25	②	25	10	4932430869	4002395385317
50		①	1	1	4932430870	4002395385324	
150		①	1	1	4932471929	4058546298289	

### ① Блистер



### ② Упаковка



Минимальное кол-во заказа = 10 шт. (дисплей). Заказы более 10 шт. должны размещаться в кол-ве кратном 10 (т.е. 10, 20, 30...)

### ③ Дисплей



# SHOCKWAVE

## IMPACT DUTY



TM

	Тип	Общая длина (мм)	Поставляется в	Кол-во в упаковке	Количество в заказе	Артикул	Штрихкод
<b>TORX®</b> 	TX 7	25	①	2	1	4932471567	4058546294663
	TX 8	25	①	2	1	4932471568	4058546294670
	TX 9	25	①	2	1	4932471569	4058546294687
	TX 10	25	①	2	1	4932430871	4002395385331
		50	①	1	1	4932471570	4058546294694 1347 КС 1347 КС
	TX 15	25	①	2	1	4932430872	4002395385348
		25	②	25	10	4932430873	4002395385355
		50	①	1	1	4932451286	4002395157440
		90	①	1	1	4932471571	4058546294700
		150	①	1	1	4932471572	4058546294717
	TX 20	25	①	2	1	4932430874	4002395385362
		25	②	25	10	4932430875	4002395385379
		50	①	1	1	4932430876	4002395385386
		50	②	10	10	4932430877	4002395385393
		90	①	1	1	4932430878	4002395385409
		150	①	1	1	4932471573	4058546294724
	TX 25	25	①	2	1	4932430879	4002395385416
		25	②	25	10	4932430880	4002395385423
		50	①	1	1	4932430881	4002395385430
		50	②	10	10	4932430882	4002395385447
90		①	1	1	4932430883	4002395385454	
TX 27	25	①	2	1	4932430884	4002395385461	
TX 30	25	①	2	1	4932430885	4002395385478	
	25	②	25	10	4932430886	4002395385485	
	50	①	1	1	4932430887	4002395385492	
	50	②	10	10	4932471574	4058546294731	
	90	①	1	1	4932471575	4058546294748	
TX 40	25	①	2	1	4932430888	4002395385508	
	25	②	25	10	4932430889	4002395385515	
	50	①	1	1	4932430890	4002395385522	
TX 50	25	①	2	1	4932430891	4002395385539	
	25	②	15	10	4932430892	4002395385546	

## ① Блистер



## ② Упаковка



Минимальное кол-во заказа = 10 шт. (дисплей). Заказы более 10 шт. должны размещаться в кол-ве кратном 10 (т.е. 10, 20, 30...)

## ③ Дисплей











	Тип	Общая длина (мм)	Поставляется в	Кол-во в упаковке	Количество в заказе	Артикул	Штрихкод
	TORX® B0 TX B07	25	①	2	1	4932471577	4058546294762
	TX B08	25	①	2	1	4932471578	4058546294779
	TX B09	25	①	2	1	4932471579	4058546294786
	TX B010	25	①	2	1	4932471580	4058546294793
	TX B015	25	①	2	1	4932471581	4058546294809
	TX B020	25	①	2	1	4932471582	4058546294816
	TX B025	25	①	2	1	4932471583	4058546294823
	TX B030	25	①	2	1	4932471584	4058546294830
	TX B040	25	①	2	1	4932471585	4058546294847
	Hex	Hex 2.5 mm	25	①	2	1	4932430893
Hex 3 mm		25	①	2	1	4932430894	4002395385560
Hex 4 mm		25	①	2	1	4932430895	4002395385577
Hex 5 mm		25	①	2	1	4932430896	4002395385584
Hex 6 mm		25	①	2	1	4932430897	4002395385591
Hex 8 mm		25	①	2	1	4932430898	4002395385607
Hex 10 mm		25	①	2	1	4932430899	4002395385614
Hex 12 mm		25	①	2	1	4932430900	4002395385621
Шлиц	SL 0.6 x 4.5	25	①	2	1	4932430901	4002395385638
	SL 0.8 x 5.5	25	①	2	1	4932430902	4002395385645
	SL 1.2 x 6.5	25	①	2	1	4932430903	4002395385652

① Блистер





### Наборы бит для шуруповерта Shockwave

Описание	Кол-во в упаковке	Количество в заказе	Артикул	Штрихкод	
<b>SHOCKWAVE™ IMPACT DUTY Набор бит на карабине №1 (10 шт)</b>  SHOCKWAVE™ биты для шуруповерта: 10 x 50 мм: 2 x PH2 / 1 x PZ2 / 1 x TX15 / 2 x TX20 / 2 x TX25 / 1 x TX30 / 1 x TX40	10	50	4932480941	4058546412265	 
<b>SHOCKWAVE™ IMPACT DUTY Набор бит на карабине №2 (10 шт)</b>  SHOCKWAVE™ биты для шуруповерта: 10 x 50 мм: 4 x PH2 / 4 x PZ2 / 1 x TX20 / 1 x TX25	10	50	4932492939	4058546478100	
<b>Набор Shockwave - 15 шт.</b>					
<b>Биты для шуруповерта Shockwave Impact Duty™, длина 15 x 25 мм:</b> 1 x PH1 / 2 x PH2, 1 x PZ1 / 2 x PZ2 / 1 x PZ3, 1 x TX10 / 2 x TX15 / 2 x TX20 / 1 x TX25 / 1 x TX30, 1 x магнитный держатель бит 60 мм	15	10	4932430904	4002395385669	
<b>SHOCKWAVE™ Impact Duty™ набор бит (32 шт)</b>					
<b>SHOCKWAVE™ Impact Duty™ биты:</b> 27 шт x 25 мм: 1 x PH1 / 2 x PH2 / 1 x PH3, 1 x PZ1 / 2 x PZ2 / 1 x PZ3, 2 x TX10 / 2 x TX15 / 3 x TX20 / 2 x TX25 / 2 x TX30 / 2 x TX40, 1 x TX B07 / 1 x TX B08 / 1 x TX B09 / 1 x TX B010 / 1 x TX B015 / 1 x TX B020 / 1 x TX B0251 x Hex 3 мм / 1 x Hex 4 мм / 1 x Hex 5 мм / 1 x Hex 6 мм, 1 x SHOCKWAVE™ Impact Duty™ держатель с фиксатором 1/4" Hex длиной 73 мм	32	12	4932464240	4058546221850	
<b>Набор бит Milwaukee SHOCKWAVE™ IMPACT DUTY TORX (32 шт)</b>					
<b>SHOCKWAVE™ биты Torx:</b> 31 шт x 25 мм : 2 x TX10 / 4 x TX15 / 5 x TX20 / 5 x TX25 / 5 x TX30 / 2 x TX40 / 1 x TX50, 1 x TX B07 / 1 x TX B08 / 1 x TX B09 / 1 x TX B010 / 1 x TX B015 / 1 x TX B020 / 1 x TX B025, 1 x SHOCKWAVE™ держатель с фиксатором 1/4" Hex 73 мм	32	12	4932471586	4058546294854	
<b>33шт набор бит и головок Shockwave - дисплей</b>					
<b>Биты для шуруповерта Shockwave Impact Duty™:</b> 24 x 25 мм: 1 x PH1/ 2 x PH2, 1 x PH3/ 2 x PZ1/ 3 x PZ2/ 2 x PZ3, 2 x TX10/ 2 x TX15/ 3 x TX20/ 2 x TX25/ 2 x TX30/ 1 x TX40/ 1 x TX50, 5 x 50 мм: 1 x PH2/ 1 x PZ2, 1 x TX15/ 1 x TX20/ 1 x TX25, 3 магнитных гайки Shockwave Impact Duty™: 48 мм, 1 x Hex 7 мм / 1 x Hex 8 мм / 1 x Hex 10 мм, Магнитный держатель бит 60 мм	33	6	4932492003	4058546413705	
<b>SHOCKWAVE™IMPACT DUTY набор бит (38 шт)</b>					
<b>SHOCKWAVE™ биты для шуруповерта:</b> 16 x 25 мм: 1 x PH1 / 2 x PH2, 1 x PZ1 / 2 x PZ2, 1 x TX10 / 1 x TX15 / 2 x TX20 / 3 x TX25 / 2 x TX30 / 1 x TX40, 21 x 50 мм 1 x PH1 / 3 x PH2 / 1 x PH3, 1 x PZ1 / 3 x PZ2 / 1 x PZ3, 1 x TX10 / 1 x TX15 / 1 x TX20 / 2 x TX25 / 3 x TX30 / 3 x TX40, 1 x SHOCKWAVE™ магнитный битодержатель 60 мм	38	6	4932492009	4058546413767	
<b>Набор бит и сверл Shockwave 40 предметов - дисплей</b>					
<b>Shockwave Impact Duty™ биты:</b> 25 шт x 25 мм 1 x PH1/ 2 x PH2, 1 x PZ1/ 3 x PZ2, 2 x TX10/ 2 x TX15/ 3 x TX20/ 2 x TX25/ 2 x TX30/ 1 x TX40/ 1 x TX50, 1 x Hex 4 мм / 1 x Hex 5 мм, 1 x SL 0.6 x 4.5 / 1 x SL 0.8 x 5.5 / 1 x SL 1.2 x 6.5, 8 шт x 50 мм 1 x PH2, 1 x PZ1 / 1 x PZ2, 1 x TX10/ 1 x TX15/ 1 x TX20/ 1 x TX25/ 1 x TX30, 1 магн. битодержатель: 60 мм, 1 магн. битодержатель: 152 мм, 3 шт Shockwave Impact Duty™ сверла с хвостовиком 1/4 Hex: Ø 3 / 4 / 5 мм, 2 шт. Shockwave Impact Duty™ магнитные головки: 48 мм: 1 x Hex 8 мм/ 1 x Hex 10 мм.	40	6	4932492004	4058546413712	

### Наборы бит для шуруповерта Shockwave

Описание	Кол-во в упаковке	Количество в заказе	Артикул	Штрихкод
<p><b>SHOCKWAVE™ IMPACT DUTY набор бит (48 шт)</b></p> <p>SHOCKWAVE™ биты для шуруповерта:            24 x 25 мм: 1 x PH1 / 3 x PH2 / 1 x PH3, 1 x PZ1 / 3 x PZ2 / 1 x PZ3, 2 x TX10 / 1 x TX15 / 3 x TX20 / 3 x TX25 / 2 x TX30 / 1 x TX40, 1 x Hex 4 мм / 1 x Hex 5 мм. 16 x 50 мм: 2 x PH2 / 1 x PH3, 2 x PZ2 / 1 x PZ3, 1 x TX10 / 1 x TX15 / 2 x TX20 / 2 x TX25 / 2 x TX30 / 2 x TX40. 4 x 90 мм: 1 x PH2, 1 x PZ2, 1 x TX20 / 1 x TX25. 1 x SHOCKWAVE™ магнитный битодержатель 60 мм. 3 x SHOCKWAVE™ 1/4" Hex сверла по мультиматериалу: Ø 5 / 6 / 8 мм</p>	48	6	4932492005	4058546413729
<p><b>Набор бит Shockwave 56 предметов - дисплей</b></p> <p>Shockwave Impact Duty™ биты: 48 шт x 25 мм 2 x PH1 / 3 x PH2 / 1 x PH3, 3 x PZ1 / 4 x PZ2 / 2 x PZ3, 3 x TX10 / 3 x TX15 / 4 x TX20 / 4 x TX25 / 4 x TX30 / 3 x TX40 / 2 x TX50, 2 x Hex 4 мм / 2 x Hex 5 мм, 2 x SL 0.6 x 4.5 / 2 x SL 0.8 x 5.5 / 2 x SL 1.2 x 6.5. 7 шт x 50 мм 1 x PH2, 1 x PZ1 / 1 x PZ2, 1 x TX10 / 1 x TX15 / 1 x TX20 / 1 x TX25. 1 магнитный битодержатель 60 мм.</p>	56	6	4932492006	4058546413736
<p><b>SHOCKWAVE™ IMPACT DUTY набор бит (70 шт)</b></p> <p>SHOCKWAVE™ биты для шуруповерта: 48 x 25 мм: 1 x PH1 / 2 x PH2, 3 x PZ1 / 24 x PZ2 / 5 x PZ3, 1 x TX10 / 1 x TX15 / 2 x TX20 / 2 x TX25 / 2 x TX30 / 1 x TX40, 2 x Hex 4 мм / 2 x Hex 5 мм. 19 x 50 мм: 1 x PH1 / 3 x PH2, 1 x PZ1 / 5 x PZ2 / 3 x PZ3, 1 x TX20 / 1 x TX25 / 2 x TX30 / 2 x TX40. 2 x SHOCKWAVE™ магнитные торцевые головки 48 мм: Hex 8 мм / Hex 10 мм. 1 x SHOCKWAVE™ магнитный битодержатель 60 мм</p>	70	6	4932492007	4058546413743
<p><b>Набор бит SHOCKWAVE™ Impact Duty (75 шт)</b></p> <p>SHOCKWAVE™ биты: 60 x 25 мм: 1 x PH1 / 2 x PH2, 1 x PZ1 / 3 x PZ2 / 1 x PZ3, 2 x TX10 / 4 x TX15 / 12 x TX20 / 12 x TX25 / 12 x TX30 / 2 x TX40 / 1 x TX50, 1 x TX B07 / 1 x TX B08 / 1 x TX B09 / 1 x TX B010 / 1 x TX B015, 1 x Hex 4 мм / 1 x Hex 5 мм. 12 x 50 мм: 1 x PH2, 1 x PZ1 / 1 x PZ2, 1 x TX10 / 2 x TX15 / 2 x TX20 / 2 x TX25 / 2 x TX30. 2 x SHOCKWAVE™ торцевые головки 48 мм : Hex 8 мм/ Hex 10 мм. 1 x SHOCKWAVE™ магнитный держатель 60 мм</p>	75	6	4932492008	4058546413750



### Наборы Shockwave Impact Duty™

Компактный, карманный дизайн

Держатель бит с выдвижной гильзой для надежного закрепления длинных шурупов. До 110 мм общая длина.

Корпус набора может служить как рукоятка отвертки.

Встроенная зачистка проводов Ø 0,75 / 1.0 / 1.5 / 2.5 мм<sup>2</sup>

Устройство для загибания проводов в форму петли до 5 мм<sup>2</sup>

Описание	Кол-во в упаковке	Количество в заказе	Артикул	Штрихкод
<b>Дисплей</b>				
1 x PH2, 1 x PZ1 / 2 x PZ2 / 1 x PZ3, 1 x TX15 / 1 x TX20 / 2 x TX25 / 1 x TX30 / 1 x TX40, 1 x держатель для бит 76 мм	12	10	4932430910	4002395385720



### Магнитный держатель насадок

Конструкционная сталь и термообработка для максимальной прочности и эластичности.

Конструкция из высокопрочной стали выдерживает неправильное использование.

Прочный магнитный наконечник для безопасного захвата.

Описание	Общая длина (мм) A	Кол-во в упаковке	Количество в заказе	Артикул	Штрихкод
① Магнитный держатель для бит длиной 60 мм	60	1	1	4932352406	4002395370658
② Контейнер для хранения 100 шт. Заказы можно оформлять только в количестве, кратном 100 шт. (т.е. 200, 300...). Минимальный объем заказа составляет 100 шт.	60	1	100	4932430478	4002395381395
③ Магнитный держатель бит - длинная серия 152 мм с хвостовиком 1/4" Hex (DIN 3126 - E 6.3).	152	1	1	4932471822	4058546297213
④ Магнитный держатель бит - длинная серия 305 мм с хвостовиком 1/4" Hex (DIN 3126 - E 6.3).	305	1	1	4932471823	4058546297220

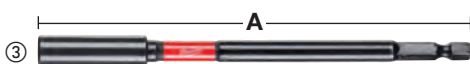

## SHOCKWAVE™ IMPACT DUTY Держатели для бит с фиксатором

Двойные магниты обеспечивают удержание крепежа.  
Автоматическая фиксация - смена насадки одной рукой.  
Малые габариты упрощают доступ в рабочую зону.

Описание	Общая длина (мм) A	Кол-во в упаковке	Количество в заказе	Артикул	Штрихкод
① Держатель для бит с фиксатором, хвостовик 1/4" Hex, длина 73 мм.	73	1	1	4932459398	4058546010591
② Держатель для бит с фиксатором, хвостовик 1/4" Hex, длина 152 мм.	152	1	1	4932471824	4058546297237
③ Держатель для бит с фиксатором, хвостовик 1/4" Hex, длина 305 мм.	305	1	1	4932471825	4058546297244

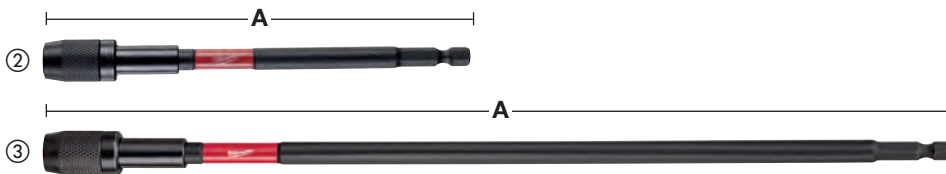
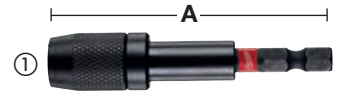

## Переходники для головок и адаптеры для бит SHOCKWAVE™ Impact Duty™

Описание	Общая длина (мм) A	Кол-во в упаковке	Количество в заказе	Артикул	Штрихкод
① Переходник: 1/4" Hex - 1/4" квадратный хвостовик DIN 3126 - E 6.3.	50	1	1	4932471826	4058546297251
② Переходник 1/4" Hex - 3/8" квадрат. DIN 3126 - E 6.3	50	1	1	4932478054	4058546339876
③ Переходник: 1/4" Hex - 1/2" квадратный хвостовик DIN 3126 - E 6.3.	50	1	1	4932478803	4058546360856
④ Переходник: 7/16" Hex - 1/2" квадрат	70	1	1	4932480586	4058546408718
<b>SHOCKWAVE™ IMPACT DUTY набор переходников (3 шт)</b>					
⑤ 1 x 1/4" Hex - 1/4" квадратный хвостовик, 1 x 1/4" Hex - 3/8" квадратный хвостовик, 1 x 1/4" Hex - 1/2" квадратный хвостовик		3	1	4932479228	4058546370220

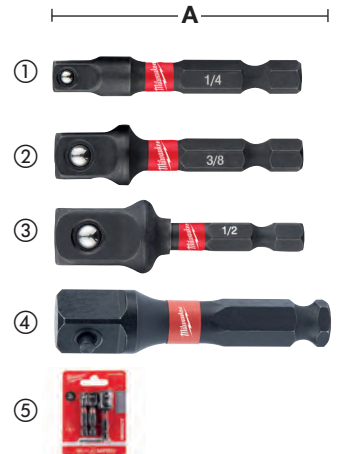

## Магнитные торцевые насадки

Конструкционная сталь и термообработка для максимальной прочности и надежности.  
Прочный магнитный наконечник для безопасного захвата  
Хвостовик: 1/4" Hex (DIN 3126 - E 6.3). Подходят для шуруповертов с высоким крутящим моментом и импульсных винтовертов.

Размер сечения гайки (мм)	Размер резьбы для стержневого анкера	Общая длина (мм)	Кол-во в упаковке	Количество в заказе	Артикул	Штрихкод
5.5	M3	65	1	1	4932492434	4058546418014
6	M3.5	65	1	1	4932492435	4058546418021
1/4"	-	65	1	1	4932492436	4058546418038
7	M4	65	1	1	4932492437	4058546418045
5/16"	-	65	1	1	4932492438	4058546418052
8	M5	65	1	1	4932492439	4058546418069
8	M5	150	1	1	4932492446	4058546418137
3/8"	-	65	1	1	4932492440	4058546418076
10	M6	65	1	1	4932492441	4058546418083
10	M6	150	1	1	4932492447	4058546418144
12	M7	65	1	1	4932492442	4058546418090
13	M8	65	1	1	4932492443	4058546418106
13	M8	150	1	1	4932492448	4058546418151
17	M10	65	1	1	4932492444	4058546418113



**Набор SHOCKWAVE™ IMPACT DUTY магнитных торцевых насадок (4 шт)**  
Ø 7 / 8 / 10 / 13 мм

# SHOCKWAVE™

## IMPACT DUTY



### Угловая насадка SHOCKWAVE™

Угловая насадка полезна для сверления и заворачивания в ограниченных пространствах. Может работать с ударом: возможно использование с последними моделями 18 вольтовыми шурупвертами и винтоввертами.

Снабжена торсионом SHOCK ZONE™ и специальным дизайном передачи для оптимальной передачи крутящего момента и работы с импульсным инструментом.

Подходит для всех видов оснастки с хвостовиком 1/4".

Компактные размеры: всего 36 мм высотой и полноценный угол 90° позволяют работать в стесненных условиях.

Эргономичное резиновое покрытие для надежного и удобного хвата.

Упаковка содержит 1 х угловая насадка и 10 бит 25 мм.

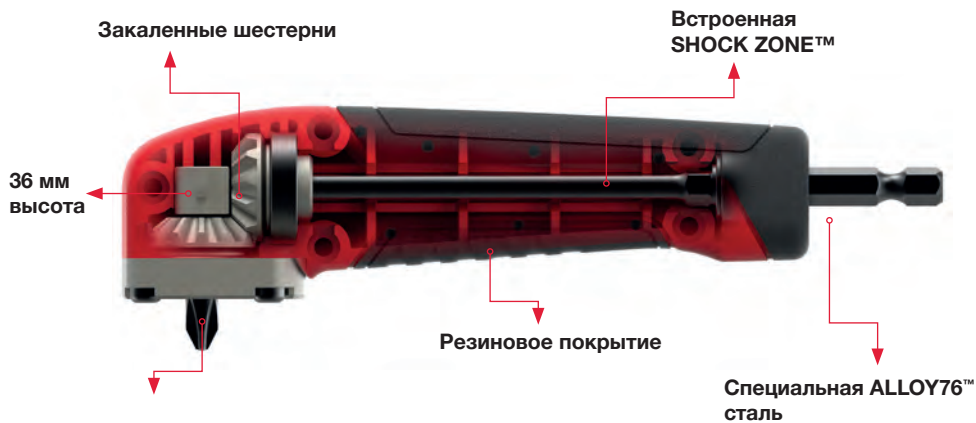

Описание	Кол-во в упаковке	Количество в заказе	Артикул	Штрихкод
Дисплей Угловая насадка SHOCKWAVE™ 12 шт	11	12	4932471274	4058546289027
1 x Угловая насадка, 1 x PH2, 1 x PZ1 / 2 x PZ2 / 1 x PZ3, 1 x TX10 / 1 x TX15 / 1 x TX20 / 1 x TX25 / 1 x TX30				

### Угловая насадка KNUCKLE™ SHOCKWAVE™

Ударные нагрузки. Может использоваться как в беспроводных дрелях, так и в импульсных винтоввертах. Компактная угловая насадка.

Идеально подходит для работы в ограниченных и тесных пространствах.

Прочная металлическая конструкция для поглощения ударного импульса.

Рабочие позиции 0° и 30°

Хвостовик 1/4" Нех вставляется непосредственно в патрон, что предотвращает проскальзывание.

Подходит для работы с импульсным винтоввертом 1/4" Нех, крутящий момент до 180 Нм.



\* Высота 40 мм при наклоне 30°



Описание	Кол-во в упаковке	Количество в заказе	Артикул	Штрихкод
Дисплей KNUCKLE™ (11 шт)	11	10	4932459781	4058546029531
1 угловая насадка KNUCKLE™, 1 x PH1 / 2 x PH2, 1 x PZ1 / 2 x PZ2 / 1 x PZ3, 1 x TX15 / 1 x TX20 / 1 x TX25				

## OSD2 - угловая насадка для шуруповерта / дрели

Угловая насадка OSD2 для шуруповертов - идеальное решение для сверления и заворачивания шурупов в труднодоступных местах. 1/4"шестигранный хвостовик: - Магнитный - Механизм блокировки насадки - Угол 90 град. - Подходят насадки и сверла с хвостовиком стандарт 25 мм (С 6.3), и с шаровым (Е 6.3). Металлические шестерни и корпус: - Прецизионный металлический редуктор для точной и комфортной работы - Превосходная передача мощности - Имея высоту лишь 51мм, отлично подходит для применения в ограниченных пространствах  
Боковая ручка с мягким захватом: - Возможность вращения ручки влево и вправо на 360° - 4 блокировочных положения. Двухступенчатый шестигранный вал: - Ступень 1: стандартный 1/4" Промышленное исполнение: - Для применения со всеми аккумуляторными инструментами - Крутящий момент до 40 Нм и максимальная скорость вращения до 1750 об/мин  
Универсальность: - OSD2 подходит как для сверления, так и для заворачивания шурупов. Высотой всего 51 мм для работы в узких пространствах.



Описание	Кол-во в упаковке	Количество в заказе	Артикул	Штрихкод
① OSD 2	1	1	4932352320	4002395369799
② Дисплей (на 6 OSD2)	6	1	4932352321	4002395369805

## Профессиональные биты для шуруповерта



Ребра насадки производятся с помощью холодной штамповки в соответствии с точной спецификацией. Кончик насадки проходит специальный процесс закалки при температурах до 870°C

Насадки проходят процесс закалки до 60 HRC для увеличения срока службы.

Насадка изготавливается из европейской стали высшего качества марки S2.

Знак качества. Все биты имеют лазерную маркировку MILWAUKEE® и типа биты на хвостовике, для более легкой идентификации.

	Тип	Общая длина (мм)	Кол-во в упаковке	Количество в заказе	Артикул	Штрихкод
 Phillips	PH 1	25	25	1	4932399586	4002395362363
	PH 2	25	25	1	4932399587	4002395362370
	PH 3	25	25	1	4932399588	4002395362387
 Pozidrive	PZ 1	25	25	1	4932399589	4002395362394
	PZ 2	25	25	1	4932399590	4002395362400
	PZ 3	25	25	1	4932399591	4002395362417
 Torx	TX 10	25	25	1	4932399594	4002395362448
	TX 15	25	25	1	4932399595	4002395362455
	TX 20	25	25	1	4932399596	4002395362462
	TX 25	25	25	1	4932399597	4002395362479
	TX 30	25	25	1	4932399599	4002395362493
	TX 40	25	25	1	4932399600	4002395362509

## Наборы бит для шуруповерта

Высококачественные наборы насадок, предназначенные для профессиональных пользователей. Доступен в 3-х видах.

Тонкий дизайн: 110мм x 65мм x 15мм

Наборы с защелкой - простота открытия и надежность закрытия

Дополнительный боковой отсек вмещает либо 50мм насадку для шуруповерта, либо сверла

Переднее окошко для защиты насадок от пыли

Высококачественные насадки для шуруповерта с твердостью 60 HRS и 1/4" шестигранным хвостовиком. 25 мм насадки изготовлены в соответствии с DIN 3126 - C 6.3 50мм насадки изготовлены в соответствии с DIN 3126 - E 6.3

Магнитный держатель для сверл с фиксатором.

Описание	Кол-во в упаковке	Количество в заказе	Артикул	Штрихкод
<b>Компактный набор бит (12шт)</b> 25 мм: SL 0,8 x 5,5 мм x 1 25 мм: PH1 x 1 / PH2 x 2 / PH3 x 1 25 мм: PZ1 x 1 / PZ2 x 2 / PZ3 x 1 50 мм: PH2 x 1 50 мм: PZ2 x 1 Магнитный держатель насадок с быстрой фиксацией	12	1	4932399513	4002395361601



## Биты для шуруповерта, дисплей - 35 шт.

Описание	Кол-во в упаковке	Количество в заказе	Артикул	Штрихкод
<b>Набор бит для шуруповерта</b> Биты для шуруповерта длиной 25 мм: PH 1 x 2 / PH 2 x 3 / PH 3 x 2. PZ 1 x 2 / PZ 2 x 3 / PZ 3 x 2. TX 10 x 2 / TX 15 x 2 / TX 20 x 3. TX 25 x 3 / TX 30 x 2 / TX 40 x 2. Биты для шуруповерта длиной 50 мм: PH 1 x 1 / PH 2 x 1. PZ 1 x 1 / PZ 2 x 1. TX 20 x 1 / TX 25 x 1. Магнитный держатель бит 1/4" хвостовик Hex.	35	6	4932352068*	4002395367214
<b>Набор бит для шуруповерта</b> Прочный и компактный набор с дополнительной защелкой (27 шт.). PH 1 x 2 / PH 2 x 2 / PH 3 x 1. PZ 1 x 2 / PZ 2 x 4 / PZ 3 x 2. TX 10 x 2 / TX 15 x 3 / TX 20 x 3. TX 25 x 3 / TX 30 x 1 / TX 40 x 1. Магнитный держатель бит	27	1	4932352747	4002395374052



## Магнитные держатели бит

Описание	Кол-во в упаковке	Количество в заказе	Артикул	Штрихкод
① Магнитный держатель бит с фиксатором, длиной 58 мм	1	1	4932373483	4002395351060
② Магнитный держатель бит для гипсокартона	1	1	4932430179	4002395378401



**Milwaukee**

Nothing but **HEAVY DUTY**.™

# НОВОЕ ПОКОЛЕНИЕ ТОРЦЕВЫХ УДАРНЫХ ГОЛОВОК **SHOCKWAVE**

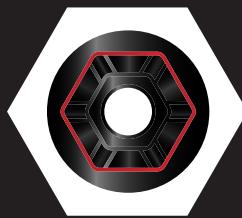

**ПЕРЕДАЧА  
ВРАЩЕНИЯ  
НА ГРАНИ**



**ШТАМПОВАН  
И ЗАЛИТ  
КРАСКОЙ**



# SHOCKWAVE

IMPACT DUTY 

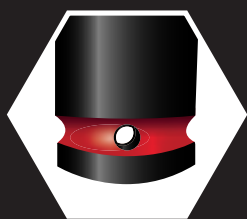

**ДВА  
ОТВЕРСТИЯ  
ДЛЯ ЛЕГКОЙ  
УСТАНОВКИ**



**ЛАЗЕРНАЯ  
ГРАВИРОВКА  
ЛОГОТИПА И  
АРТИКУЛА**

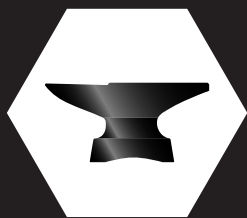

**КОВАННАЯ  
СТАЛЬ  
ДЛЯ ВЫСОКИХ  
КРУТЯЩИХ  
МОМЕНТОВ**

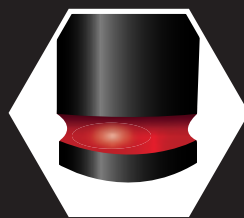

**КОНТРАСТНАЯ  
МАРКИРОВКА  
ГОЛОВОК**

## 1/4" SHOCKWAVE™ IMPACT DUTY ударные головки - удлиненные

A (MM)	B (MM)	C (MM)	D (MM)	E (MM)	Размер резьбы для стержневого анкера	Кол-во в упаковке	Количество в заказе	Артикул	Штрихкод
1/4" квадратный	4	50	1.9	7.60	M2	1	1	4932480251	4058546405366
1/4" квадратный	4.5	50	2.2	8	-	1	1	4932480252	4058546405373
1/4" квадратный	5	50	2.8	8	M2.5	1	1	4932480253	4058546405380
1/4" квадратный	5.5	50	2.8	8.5	M3	1	1	4932480254	4058546405397
1/4" квадратный	6	50	3.1	9.6	M3.5	1	1	4932480255	4058546405403
1/4" квадратный	7	50	3.6	10.8	M4	1	1	4932480256	4058546405410
1/4" квадратный	8	50	3.6	12	M5	1	1	4932480257	4058546405427
1/4" квадратный	9	50	4.1	13	-	1	1	4932480258	4058546405434
1/4" квадратный	10	50	4.6	13.8	M6	1	1	4932480259	4058546405441
1/4" квадратный	11	50	5.5	13.8	-	1	1	4932480260	4058546405458
1/4" квадратный	12	50	6.1	14.7	M7	1	1	4932480261	4058546405465
1/4" квадратный	13	50	6.8	15.7	M8	1	1	4932480262	4058546405472

1/4" SHOCKWAVE™ IMPACT DUTY набор ударных удлиненных торцевых головок на планке (12 шт)

12 x 1/4" торцевых головок: 4 / 4.5 / 5 / 5.5 / 6 / 7 / 8 / 9 / 10 / 11 / 12 / 13 мм и планка

12

1

4932480453

4058546407384

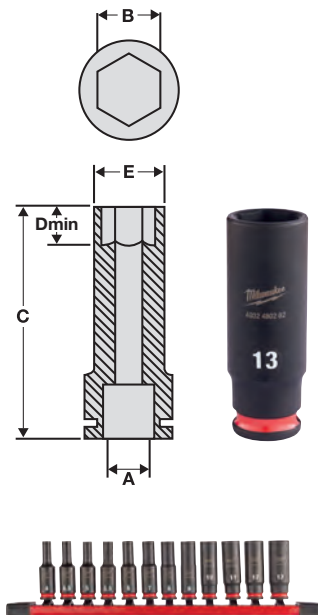



## 3/8" SHOCKWAVE™ IMPACT DUTY ударные головки

A (мм)	B (мм)	C (мм)	D (мм)	E (мм)	Размер резьбы для стержневого анкера	Кол-во в упаковке	Количество в заказе	Артикул	Штрихкод
3/8" квадратный	6	32	3.1	10.5	M3.5	1	1	4932480263	4058546405489
3/8" квадратный	7	32	3.1	12.6	M4	1	1	4932480264	4058546405496
3/8" квадратный	8	32	3.6	13.9	M5	1	1	4932480265	4058546405502
3/8" квадратный	9	32	4.1	14.5	-	1	1	4932480266	4058546405519
3/8" квадратный	10	32	4.6	15.8	M6	1	1	4932480267	4058546405526
3/8" квадратный	11	32	5.5	16.9	-	1	1	4932480268	4058546405533
3/8" квадратный	12	32	6.1	18.2	M7	1	1	4932480269	4058546405540
3/8" квадратный	13	32	6.8	19.5	M8	1	1	4932480270	4058546405557
3/8" квадратный	14	32	8.4	20.5	-	1	1	4932480271	4058546405564
3/8" квадратный	15	32	8.4	21.8	-	1	1	4932480272	4058546405571
3/8" квадратный	16	32	9.6	23.8	M10	1	1	4932480273	4058546405588
3/8" квадратный	17	34	9.6	24.8	-	1	1	4932480274	4058546405595
3/8" квадратный	18	34	10.2	25.8	M12	1	1	4932480275	4058546405601
3/8" квадратный	19	34	11	27.6	-	1	1	4932480276	4058546405618
3/8" квадратный	20	34	11	27.8	-	1	1	4932480277	4058546405625
3/8" квадратный	21	34	11.7	29.8	M14	1	1	4932480278	4058546405632
3/8" квадратный	22	34	12.5	31.6	-	1	1	4932480279	4058546405649
3/8" SHOCKWAVE™ IMPACT DUTY набор торцевых стандартных головок на планке (9 шт)						9	1	4932480454	4058546407391
8 x ударных стандартных торцевых головок: 8 / 10 / 12 / 13 / 16 / 17 / 18 / 19 мм и планка									

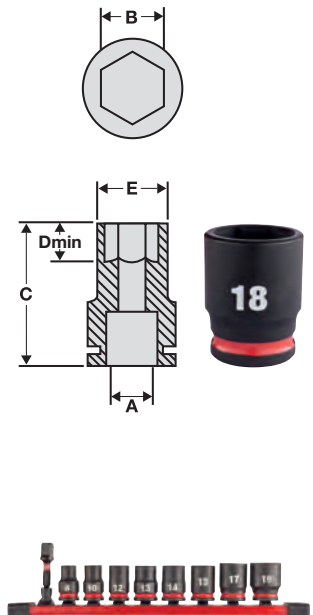

## 3/8" SHOCKWAVE™ IMPACT DUTY ударные головки - удлиненные

A (мм)	B (мм)	C (мм)	D (мм)	E (мм)	Размер резьбы для стержневого анкера	Кол-во в упаковке	Количество в заказе	Артикул	Штрихкод
3/8" квадратный	6	65	3.1	10.5	M3.5	1	1	4932480280	4058546405656
3/8" квадратный	7	65	3.6	12.6	M4	1	1	4932480281	4058546405663
3/8" квадратный	8	65	3.6	13.9	M5	1	1	4932480282	4058546405670
3/8" квадратный	9	65	4.1	14.5	-	1	1	4932480283	4058546405687
3/8" квадратный	10	65	4.6	15.8	M6	1	1	4932480284	4058546405694
3/8" квадратный	11	65	5.5	16.9	-	1	1	4932480285	4058546405700
3/8" квадратный	12	65	6.1	18.8	M7	1	1	4932480286	4058546405717
3/8" квадратный	13	65	6.8	19.5	M8	1	1	4932480287	4058546405724
3/8" квадратный	14	65	8.4	20.5	-	1	1	4932480288	4058546405731
3/8" квадратный	15	65	8.4	21.8	-	1	1	4932480289	4058546405748
3/8" квадратный	16	65	9.6	23.8	M10	1	1	4932480290	4058546405755
3/8" квадратный	17	65	9.6	24.8	-	1	1	4932480291	4058546405762
3/8" квадратный	18	65	10.2	25.8	M12	1	1	4932480292	4058546405779
3/8" квадратный	19	65	11	27.6	-	1	1	4932480293	4058546405786
3/8" квадратный	20	65	11	27.8	-	1	1	4932480294	4058546405793
3/8" квадратный	21	65	11.7	29.8	M14	1	1	4932480295	4058546405809
3/8" квадратный	22	65	12.5	31.6	-	1	1	4932480296	4058546405816
3/8" SHOCKWAVE™ IMPACT DUTY набор торцевых удлиненных головок на планке (9 шт)						9	1	4932480455	4058546407407
8 x ударных удлиненных торцевых головок: 8 / 10 / 12 / 13 / 16 / 17 / 18 / 19 мм и планка									
3/8" SHOCKWAVE™ IMPACT DUTY набор ударных головок в органайзере PASCOUT™ (19 шт)						19	1	4932480946	4058546412319
19 x 3/8" ударных удлиненных торцевых головок: 6 / 7 / 8 / 9 / 10 / 11 / 12 / 13 / 14 / 15 / 16 / 17 / 18 / 19 / 20 / 21 / 22 / 23 / 24 мм; 1 x PASCOUT™ компактный тонкий органайзер (4932471065)									





## 3/8" ударные головки - удлинители

Описание	Общая длина (мм)	Кол-во в упаковке	Количество в заказе	Артикул	Штрихкод
① 3/8" удлинитель - 150 мм	150	1	1	4932480297	4058546405823
② 3/8" удлинитель - 250 мм	250	1	1	4932480298	4058546405830

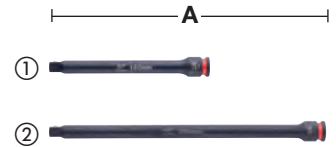

## 3/8" ударные головки - адаптеры

Описание	Общая длина (мм)	Кол-во в упаковке	Количество в заказе	Артикул	Штрихкод
① Адаптер для ударных торцевых головок. 3/8" квадрат - 1/4" квадрат	28	1	1	4932480299	4058546405847
② Адаптер для ударных торцевых головок. 3/8" квадрат - 1/2" квадрат	37	1	1	4932480300	4058546405854



## 3/8" ударные головки - шарнирное соединение

Описание	Угол (°)	Кол-во в упаковке	Количество в заказе	Артикул	Штрихкод
3/8" шарнирный адаптер	15°	1	1	4932480301	4058546405861



## 1/2" SHOCKWAVE™ IMPACT DUTY ударные ГОЛОВКИ

A (MM)	B (MM)	C (MM)	D (MM)	E (MM)	Размер резьбы для стержневого анкера	Кол-во в упаковке	Количество в заказе	Артикул	Штрихкод
1/2" квадратный	8	38	4.2	15.0	M5	1	1	4932480302	4058546405878
1/2" квадратный	9	38	4.5	16.3	-	1	1	4932480303	4058546405885
1/2" квадратный	10	38	4.6	17.5	M6	1	1	4932480304	4058546405892
1/2" квадратный	11	38	5.5	18.0	-	1	1	4932480305	4058546405908
1/2" квадратный	12	38	6.1	19.0	M7	1	1	4932480306	4058546405915
1/2" квадратный	13	38	6.8	20.0	M8	1	1	4932480307	4058546405922
1/2" квадратный	14	38	8.4	22.0	-	1	1	4932480308	4058546405939
1/2" квадратный	15	38	8.4	23.0	-	1	1	4932480309	4058546405946
1/2" квадратный	16	38	9.6	24.0	M10	1	1	4932480310	4058546405953
1/2" квадратный	17	38	9.6	26.2	-	1	1	4932480311	4058546405960
1/2" квадратный	18	38	10.2	27.5	M12	1	1	4932480312	4058546405977
1/2" квадратный	19	38	11.1	28.5	-	1	1	4932480313	4058546405984
1/2" квадратный	20	38	11.5	29.2	-	1	1	4932480314	4058546405991
1/2" квадратный	21	38	11.7	30.0	M14	1	1	4932480315	4058546406004
1/2" квадратный	22	38	12.5	31.8	-	1	1	4932480316	4058546406011
1/2" квадратный	23	40	12.7	33.8	-	1	1	4932480317	4058546406028
1/2" квадратный	24	40	13.9	34.2	M16	1	1	4932480318	4058546406035
1/2" квадратный	25	42	14.0	35.8	-	1	1	4932480319	4058546406042
1/2" квадратный	26	42	14.6	37.0	-	1	1	4932480320	4058546406059
1/2" квадратный	27	42	15.0	38.2	M18	1	1	4932480321	4058546406066
1/2" квадратный	28	42	15.4	38.8	-	1	1	4932480322	4058546406073
1/2" квадратный	29	42	16.7	42.0	-	1	1	4932480323	4058546406080
1/2" квадратный	30	44	16.7	42.8	M20	1	1	4932480324	4058546406097
1/2" квадратный	32	44	18.3	43.8	M22	1	1	4932480325	4058546406103

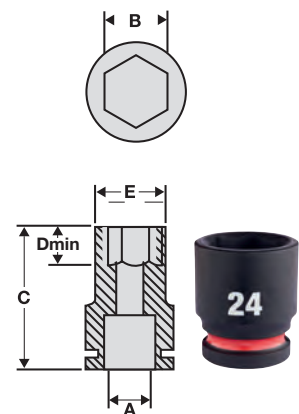

### 1/2" SHOCKWAVE™ IMPACT DUTY набор ударных головок (13 шт)

10 x 1/2" ударных головок: 10, 12, 13, 14, 15, 17, 19, 21, 22, 24 мм.  
1 x 15° шарнирный адаптер, 1 x переходник 1/4" Hex - 1/2" квадрат,  
1 x 1/2" удлинитель 150 мм

13 1 4932480456 4058546407414



## 1/2" SHOCKWAVE™ IMPACT DUTY ударные головки - удлиненные

A (мм)	B (мм)	C (мм)	D (мм)	E (мм)	Размер резьбы для стержневого анкера	Кол-во в упаковке	Количество в заказе	Артикул	Штрихкод
1/2" квадратный	8	78	4.2	15.0	M5	1	1	4932480326	4058546406110
1/2" квадратный	9	78	4.2	16.3	-	1	1	4932480327	4058546406127
1/2" квадратный	10	78	4.8	17.5	M6	1	1	4932480328	4058546406134
1/2" квадратный	11	78	5.5	18.0	-	1	1	4932480329	4058546406141
1/2" квадратный	12	78	6.1	19.0	M7	1	1	4932480330	4058546406158
1/2" квадратный	13	78	6.8	20.0	M8	1	1	4932480331	4058546406165
1/2" квадратный	14	78	8.4	22.0	-	1	1	4932480332	4058546406172
1/2" квадратный	15	78	8.4	23.0	-	1	1	4932480333	4058546406189
1/2" квадратный	16	78	9.8	24.0	M10	1	1	4932480334	4058546406196
1/2" квадратный	17	78	9.8	26.2	-	1	1	4932480335	4058546406202
1/2" квадратный	18	78	10.2	27.0	M12	1	1	4932480336	4058546406219
1/2" квадратный	19	78	11.1	28.0	-	1	1	4932480337	4058546406226
1/2" квадратный	20	78	11.5	29.3	-	1	1	4932480338	4058546406233
1/2" квадратный	21	78	11.7	30.0	M14	1	1	4932480339	4058546406240
1/2" квадратный	22	78	12.5	31.3	-	1	1	4932480340	4058546406257
1/2" квадратный	23	78	12.7	33.8	-	1	1	4932480341	4058546406264
1/2" квадратный	24	78	13.9	34.2	M16	1	1	4932480342	4058546406271
1/2" квадратный	25	78	14.0	35.8	-	1	1	4932480343	4058546406288
1/2" квадратный	26	78	14.8	37.0	-	1	1	4932480344	4058546406295
1/2" квадратный	27	78	15.8	38.2	M18	1	1	4932480345	4058546406301
1/2" квадратный	28	78	15.8	39.2	-	1	1	4932480346	4058546406318
1/2" квадратный	29	78	15.8	42.0	-	1	1	4932480347	4058546406325
1/2" квадратный	30	78	15.8	42.9	M20	1	1	4932480348	4058546406332
1/2" квадратный	32	78	18.1	43.5	M22	1	1	4932480349	4058546406349
1/2" квадратный	33	78	18.2	45.3	-	1	1	4932480350	4058546406356
1/2" квадратный	36	78	20.0	50.0	M24	1	1	4932480351	4058546406363
<b>1/2" SHOCKWAVE™ IMPACT DUTY набор ударных головок удлиненных (10 шт)</b>									
①	10 x 1/2" ударных головок удлиненных: 10, 11, 12, 13, 14, 17, 19, 21, 22, 24 мм					10	1	4932480457	4058546407421
<b>1/2" SHOCKWAVE™ IMPACT DUTY набор ударных головок в органайзере PACKOUT™ (16 шт)</b>									
②	15 x 1/2" ударных удлиненных торцевых головок: 10 / 11 / 12 / 13 / 14 / 15 / 16 / 17 / 18 / 19 / 20 / 21 / 22 / 23 / 24 мм; 1 x 1/2" удлиннитель 75 мм; 1 x PACKOUT™ компактный органайзер (4932464083)					16	1	4932480943	4058546412289

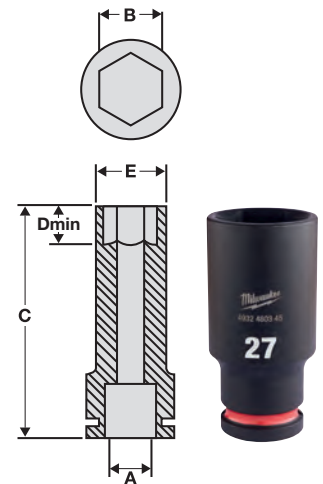

## Автомобильный комплект

Описание	Кол-во в упаковке	Количество в заказе	Артикул	Штрихкод
Комплект торцевых головок для работы с крепежом автомобильных литых дисков (3 шт) 1/2" ударные удлиненные торцевые головки 17, 19 и 21 мм	3	1	4932451568	4002395140091



## 1/2" удлинители для ударных головок

Описание	Общая длина (мм)	Кол-во в упаковке	Количество в заказе	Артикул	Штрихкод
① 1/2" удлиннитель - 150 мм	150	1	1	4932480352	4058546406370
② 1/2" удлиннитель - 250 мм	250	1	1	4932480353	4058546406387

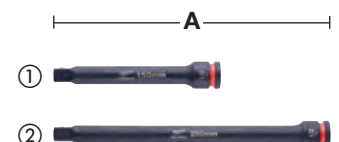

### 1/2" ударные адаптеры

Описание	Общая длина (мм)	Кол-во в упаковке	Количество в заказе	Артикул	Штрихкод
① Адаптер: 1/2" квадрат - 3/8" квадрат	38	1	1	4932480354	4058546406394
② Адаптер: 1/2" квадрат - 3/4" квадрат	48	1	1	4932480355	4058546406400
③ Переходник: 1/2" квадратный хвостовик - 1/4" Hex. Подходит для насадок под шуруповёртов.	50	1	1	4932471828	4058546297275
④ SHOCKWAVE™ IMPACT DUTY Набор ударных адаптеров (4 предм.)		4	1	4932480356	4058546406417



### 1/2" SHOCKWAVE™ IMPACT DUTY шарнирное соединение

Описание	Угол (°)	Кол-во в упаковке	Количество в заказе	Артикул	Штрихкод
1/2" SHOCKWAVE™ IMPACT DUTY шарнирный адаптер	15°	1	1	4932480357	4058546406424



### 1/2" ударные головки TORX

Монолитные головки 1/2" квадрат DIN 3121 / ISO 1174-2 с рабочей частью Торкс. Предназначены для заворачивания с большим крутящим моментом и посадки непосредственно на гайковерты 1/2".

Описание	Тип хвостовика	Кол-во в упаковке	Количество в заказе	Артикул	Штрихкод
TX30 1/2" ударная головка	1/2" квадратный	1	1	4932478059	4058546339920
TX40 1/2" ударная головка	1/2" квадратный	1	1	4932478060	4058546339937
TX45 1/2" ударная головка	1/2" квадратный	1	1	4932478061	4058546339944
TX50 1/2" ударная головка	1/2" квадратный	1	1	4932478062	4058546339951



### 1/2" Ударные головки HEX

Монолитные головки 1/2" квадрат DIN 3121 / ISO 1174-2 с рабочей частью HEX. Предназначены для заворачивания с большим крутящим моментом и посадки непосредственно на гайковерты 1/2".

Описание	Тип хвостовика	Кол-во в упаковке	Количество в заказе	Артикул	Штрихкод
HEX5 1/2" ударная головка	1/2" квадратный	1	1	4932478063	4058546339968
HEX6 1/2" ударная головка	1/2" квадратный	1	1	4932478064	4058546339975
HEX8 1/2" ударная головка	1/2" квадратный	1	1	4932478065	4058546339982
HEX10 1/2" ударная головка	1/2" квадратный	1	1	4932478066	4058546339999
HEX12 1/2" ударная головка	1/2" квадратный	1	1	4932478067	4058546340001



### 3/4" SHOCKWAVE™ IMPACT DUTY ударные ГОЛОВКИ

A (MM)	B (MM)	C (MM)	D (MM)	E (MM)	Размер резьбы для стержневого анкера	Кол-во в упаковке	Количество в заказе	Артикул	Штрихкод
3/4" квадратный	17	53	9.6	30	-	1	1	4932480361	4058546406462
3/4" квадратный	19	53	11.1	33	-	1	1	4932480362	4058546406479
3/4" квадратный	21	53	11.7	35	M14	1	1	4932480363	4058546406486
3/4" квадратный	22	53	12.5	36	-	1	1	4932480364	4058546406493
3/4" квадратный	23	53	12.7	37.6	-	1	1	4932480365	4058546406509
3/4" квадратный	24	53	13.9	38	M16	1	1	4932480366	4058546406516
3/4" квадратный	27	53	15.8	41	M18	1	1	4932480367	4058546406523
3/4" квадратный	30	53	16.7	46	M20	1	1	4932480368	4058546406530
3/4" квадратный	32	57	18.3	48	M22	1	1	4932480369	4058546406547
3/4" квадратный	33	57	19.1	50	-	1	1	4932480370	4058546406554
3/4" квадратный	34	57	20	51	-	1	1	4932480371	4058546406561
3/4" квадратный	36	57	22.3	53.5	M24	1	1	4932480372	4058546406578
3/4" квадратный	38	57	22.3	58	-	1	1	4932480373	4058546406585
3/4" квадратный	39	57	21.5	58	-	1	1	4932480374	4058546406592
3/4" квадратный	41	58	24.9	59.5	M27	1	1	4932480375	4058546406608
3/4" квадратный	46	62	28.6	66.2	M30	1	1	4932480376	4058546406615
3/4" квадратный	50	65	29.8	66.2	M33	1	1	4932480377	4058546406622

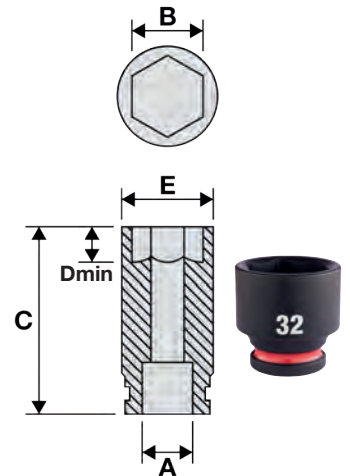

### 3/4" SHOCKWAVE™ IMPACT DUTY ударные ГОЛОВКИ - удлиненные

A (MM)	B (MM)	C (MM)	D (MM)	E (MM)	Размер резьбы для стержневого анкера	Кол-во в упаковке	Количество в заказе	Артикул	Штрихкод
3/4" квадратный	17	90	9.6	30	-	1	1	4932480378	4058546406639
3/4" квадратный	19	90	11.1	33	-	1	1	4932480379	4058546406646
3/4" квадратный	21	90	11.7	35	M14	1	1	4932480380	4058546406653
3/4" квадратный	22	90	12.5	36	-	1	1	4932480381	4058546406660
3/4" квадратный	23	90	12.7	37.6	-	1	1	4932480382	4058546406677
3/4" квадратный	24	90	13.9	38	M16	1	1	4932480383	4058546406684
3/4" квадратный	25	90	14	40.5	-	1	1	4932480384	4058546406691
3/4" квадратный	26	90	14.6	40.8	-	1	1	4932480385	4058546406707
3/4" квадратный	27	90	15.8	41	M18	1	1	4932480386	4058546406714
3/4" квадратный	28	90	16.3	45.2	-	1	1	4932480387	4058546406721
3/4" квадратный	29	90	16.7	46	-	1	1	4932480388	4058546406738
3/4" квадратный	30	90	16.7	46	M20	1	1	4932480389	4058546406745
3/4" квадратный	31	90	17.8	47	-	1	1	4932480390	4058546406752
3/4" квадратный	32	90	18.3	48	M22	1	1	4932480391	4058546406769
3/4" квадратный	33	90	19.1	50	-	1	1	4932480392	4058546406776
3/4" квадратный	34	90	20	51	-	1	1	4932480393	4058546406783
3/4" квадратный	35	90	20.1	52	-	1	1	4932480394	4058546406790
3/4" квадратный	36	90	22.3	53.5	M24	1	1	4932480395	4058546406806
3/4" квадратный	37	90	20.4	54.8	-	1	1	4932480396	4058546406813
3/4" квадратный	38	90	22.3	58	-	1	1	4932480397	4058546406820
3/4" квадратный	39	90	21.5	58	-	1	1	4932480398	4058546406837
3/4" квадратный	40	90	22.8	59.5	-	1	1	4932480399	4058546406844
3/4" квадратный	41	90	24.9	59.5	M27	1	1	4932480400	4058546406851
3/4" квадратный	46	90	28.6	66.2	M30	1	1	4932480401	4058546406868
3/4" квадратный	50	90	29.8	72	M33	1	1	4932480402	4058546406875

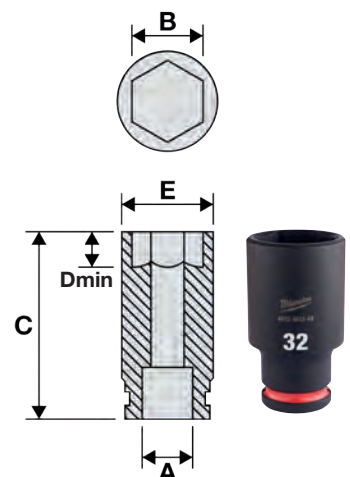

### 3/4" удлинители для ударных головок

Описание	Общая длина (мм)	Кол-во в упаковке	Количество в заказе	Артикул	Штрихкод
① 3/4" удлинитель - 175 мм	175	1	1	4932480403	4058546406882
② 3/4" удлинитель - 250 мм	250	1	1	4932480404	4058546406899

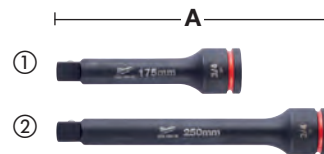

### 3/4" адаптеры для ударных головок

Описание	Общая длина (мм) A	Кол-во в упаковке	Количество в заказе	Артикул	Штрихкод
① Адаптер: 3/4" квадрат - 1/2" квадрат	56.6	1	1	4932480405	4058546406905
② Адаптер: 3/4" квадрат - 1" квадрат	63	1	1	4932480406	4058546406912



### 3/4" SHOCKWAVE™ IMPACT DUTY шарнирное соединение

Описание	Угол (°)	Кол-во в упаковке	Количество в заказе	Артикул	Штрихкод
3/4" SHOCKWAVE™ IMPACT DUTY шарнирный адаптер	25°	1	1	4932480407	4058546406929



### 3/4" фиксирующий аксессуар для ударных головок

Описание	Кол-во в упаковке	Количество в заказе	Артикул	Штрихкод
3/4" фиксирующий аксессуар для ударных головок	1	1	4932480450	4058546407353





### 1" SHOCKWAVE™ IMPACT DUTY

#### ударные головки

A (MM)	B (MM)	C (MM)	D (MM)	E (MM)	Размер резьбы для стержневого анкера	Кол-во в упаковке	Количество в заказе	Артикул	Штрихкод
1" квадратный	27	58	15.8	45.2	M18	1	1	4932480408	4058546406936
1" квадратный	30	62	16.7	49	M20	1	1	4932480409	4058546406943
1" квадратный	32	62	18.3	52	M22	1	1	4932480410	4058546406950
1" квадратный	33	62	19.1	54	-	1	1	4932480411	4058546406967
1" квадратный	34	62	20	54	-	1	1	4932480412	4058546406974
1" квадратный	36	65	22.3	55.3	M24	1	1	4932480413	4058546406981
1" квадратный	38	65	22.3	58	-	1	1	4932480414	4058546406998
1" квадратный	41	70	24.9	61	M27	1	1	4932480416	4058546407018
1" квадратный	42	70	25.4	64	-	1	1	4932480417	4058546407025
1" квадратный	46	75	28.6	68	M30	1	1	4932480418	4058546407032
1" квадратный	50	75	29.8	73	M33	1	1	4932480419	4058546407049
1" квадратный	55	83	33.6	82	M36	1	1	4932480420	4058546407056
1" квадратный	60	87	35	86	M39	1	1	4932480421	4058546407063
1" квадратный	65	90	35	92	M42	1	1	4932480422	4058546407070
1" квадратный	70	93	35	97	M45	1	1	4932480423	4058546407087

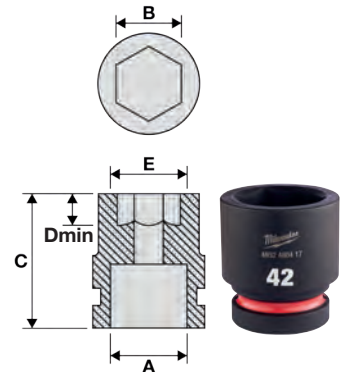

КОВАННАЯ СТАЛЬ  
ДЛЯ ВЫСОКИХ  
КРУТЯЩИХ  
МОМЕНТОВ



46

ШТАМПОВАН  
И ЗАЛИТ КРАСКОЙ



ПЕРЕДАЧА  
ВРАЩЕНИЯ  
НА ГРАНИ



КОНТРАСТНАЯ  
МАРКИРОВКА  
ГОЛОВОК



## 1" SHOCKWAVE™ IMPACT DUTY ударные головки - удлиненные

A (мм)	B (мм)	C (мм)	D (мм)	E (мм)	Размер резьбы для стержневого анкера	Кол-во в упаковке	Количество в заказе	Артикул	Штрихкод
1" квадратный	27	92	15.8	45.2	M18	1	1	4932480424	4058546407094
1" квадратный	30	92	16.7	49	M20	1	1	4932480425	4058546407100
1" квадратный	32	92	18.3	52	M22	1	1	4932480426	4058546407117
1" квадратный	33	92	19.1	54	-	1	1	4932480427	4058546407124
1" квадратный	34	92	20	54	-	1	1	4932480428	4058546407131
1" квадратный	36	92	22.3	55.3	M24	1	1	4932480429	4058546407148
1" квадратный	38	92	22.3	58	-	1	1	4932480430	4058546407155
1" квадратный	41	100	24.9	61	M27	1	1	4932480432	4058546407179
1" квадратный	46	100	28.6	68	M30	1	1	4932480434	4058546407193
1" квадратный	50	100	28.6	73	M33	1	1	4932480435	4058546407209
1" квадратный	55	100	33.6	82	M36	1	1	4932480436	4058546407216
1" квадратный	60	120	35	86	M39	1	1	4932480437	4058546407223
1" квадратный	65	125	35	92	M42	1	1	4932480438	4058546407230

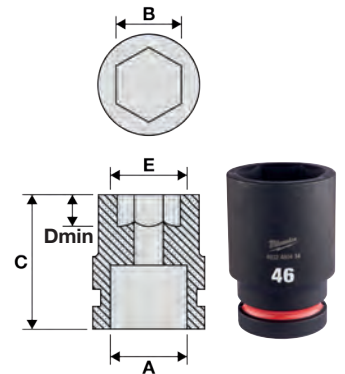

## 1" удлинители ударных головок

Описание	Общая длина (мм)	Кол-во в упаковке	Количество в заказе	Артикул	Штрихкод
① 1" удлинитель - 175 мм	175	1	1	4932480440	4058546407254
② 1" удлинитель - 250 мм	250	1	1	4932480441	4058546407261

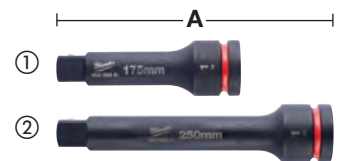

## Переходник для головок 1" квадрат - 3/4" квадрат

Описание	Общая длина (мм)	Кол-во в упаковке	Количество в заказе	Артикул	Штрихкод
Адаптер: 1" квадрат - 3/4" квадрат	70	1	1	4932480442	4058546407278



### 1" SHOCKWAVE™ IMPACT DUTY шарнирное соединение

Описание	Угол (°)	Кол-во в упаковке	Количество в заказе	Артикул	Штрихкод
1" SHOCKWAVE™ IMPACT DUTY шарнирный адаптер	25°	1	1	4932480443	4058546407285



### 1" фиксирующие аксессуары для ударных головок

Описание	Кол-во в упаковке	Количество в заказе	Артикул	Штрихкод
1" фиксирующий аксессуар для ударных головок Ø27 - 44 мм	1	1	4932480451	4058546407360
1" фиксирующий аксессуар для ударных головок Ø27 - 44 мм	1	1	4932480452	4058546407377



### Планки и клипсы для торцевых головок

Универсальные планки и клипсы для индивидуальной комплектации торцевыми головками с квадратами 1/4", 3/4" и 1/2".

Совместим со стандартными и удлиненными торцевыми головками, съемные торцевые заглушки для простого извлечения и замены клипс.

Клипса с металлическим шариковым фиксатором для превосходной фиксации торцевой головки. Может использоваться как с ударными, так и с безударными хромированными торцевыми головками.

Отверстия в планке расположены сверху и снизу для удобства монтажа.



Описание	Длина (мм)	Кол-во в упаковке	Количество в заказе	Артикул	Штрихкод
Планка с 10 клипсами для торцевых головок 1/4"	350	1	1	4932480444	4058546407292
1/4" клипсы для планки - 10 шт	-	10	1	4932480445	4058546407308
Планка с 10 клипсами для торцевых головок 3/8"	350	1	1	4932480446	4058546407315
3/8" клипсы для планки - 10 шт	-	10	1	4932480447	4058546407322
Планка с 10 клипсами для торцевых головок 1/2"	350	1	1	4932480448	4058546407339
1/2" клипсы для планки - 10 шт	-	10	1	4932480449	4058546407346



**1** КЛИМАТИЧЕСКОЕ ИСПОЛНЕНИЕ  
В ЗАКРЫТЫХ ПОМЕЩЕНИЯХ



**2** КАТЕГОРИЯ РАЗМЕЩЕНИЯ  
ПОД НАВЕСОМ



**3** КАТЕГОРИЯ РАЗМЕЩЕНИЯ  
НА ОТКРЫТОМ ВОЗДУХЕ



**1** КАТЕГОРИЯ РАЗМЕЩЕНИЯ  
В ЗАКРЫТЫХ ПОМЕЩЕНИЯХ



**2** КАТЕГОРИЯ РАЗМЕЩЕНИЯ  
ПОД НАВЕСОМ



**3** КАТЕГОРИЯ РАЗМЕЩЕНИЯ  
НА ОТКРЫТОМ ВОЗДУХЕ

# ГВОЗДИ & СКОБЫ

Воспользуйтесь для любых плотницких и строительных работ гвоздями и скобами профессионального класса от MILWAUKEE®

## Финишные штифты, тип 18Ga, узкая Т-образная шляпка

Новинка

Применяются с нейлером M18 FN18GS  
Сформированы в прямые обоймы

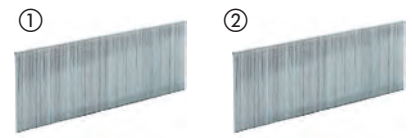

Сечение проволоки	Габариты (мм)	Общая длина (мм)	Угол наклона гвоздей (°)	Service class	Материал	Кол-во в упаковке	Количество в заказе	Артикул	Штрихкод	
①	18	1.05 x 1.25	16	0°	1	Покрытые смолой (RC). Оцинкованные (G).	10.000	1	4932492549	4058546419165
	18	1.05 x 1.25	19	0°	1	Покрытые смолой (RC). Оцинкованные (G).	10.000	1	4932492550	4058546419172
	18	1.05 x 1.25	25	0°	1	Покрытые смолой (RC). Оцинкованные (G).	5.000	1	4932492551	4058546419189
	18	1.05 x 1.25	30	0°	1	Покрытые смолой (RC). Оцинкованные (G).	5.000	1	4932492552	4058546419196
	18	1.05 x 1.25	32	0°	1	Покрытые смолой (RC). Оцинкованные (G).	5.000	1	4932492553	4058546419202
	18	1.05 x 1.25	40	0°	1	Покрытые смолой (RC). Оцинкованные (G).	5.000	1	4932492554	4058546419219
	18	1.05 x 1.25	45	0°	1	Покрытые смолой (RC). Оцинкованные (G).	5.000	1	4932492555	4058546419226
	18	1.05 x 1.25	50	0°	1	Покрытые смолой (RC). Оцинкованные (G).	5.000	1	4932492556	4058546419233
②	18	1.05 x 1.25	16	0°	3	Нержавеющая сталь (Inox)	10.000	1	4932492557	4058546419240
	18	1.05 x 1.25	19	0°	3	Нержавеющая сталь (Inox)	10.000	1	4932492558	4058546419257
	18	1.05 x 1.25	25	0°	3	Нержавеющая сталь (Inox)	5.000	1	4932492559	4058546419264
	18	1.05 x 1.25	30	0°	3	Нержавеющая сталь (Inox)	5.000	1	4932492560	4058546419271
	18	1.05 x 1.25	32	0°	3	Нержавеющая сталь (Inox)	5.000	1	4932492561	4058546419288
	18	1.05 x 1.25	40	0°	3	Нержавеющая сталь (Inox)	5.000	1	4932492562	4058546419295
	18	1.05 x 1.25	45	0°	3	Нержавеющая сталь (Inox)	5.000	1	4932492563	4058546419301
	18	1.05 x 1.25	50	0°	3	Нержавеющая сталь (Inox)	5.000	1	4932492564	4058546419318

## Финишные гвозди, тип 15Ga, D-образная шляпка

Новинка

Применяются с нейлером M18 CN15GA  
Сформированы в наклонные обоймы



Сечение проволоки	Габариты (мм)	Общая длина (мм)	Угол наклона гвоздей (°)	Service class	Материал	Кол-во в упаковке	Количество в заказе	Артикул	Штрихкод	
①	15	1.8	32	34°	1	Оцинкованные (G)	4.000	1	4932492574	4058546419417
	15	1.8	38	34°	1	Оцинкованные (G)	2.500	1	4932492575	4058546419424
	15	1.8	44	34°	1	Оцинкованные (G)	2.500	1	4932492576	4058546419431
	15	1.8	50	34°	1	Оцинкованные (G)	2.500	1	4932492577	4058546419448
	15	1.8	63	34°	1	Оцинкованные (G)	2.200	1	4932492578	4058546419455
②	15	1.8	38	34°	3	Нержавеющая сталь (Inox)	2.500	1	4932492579	4058546419462
	15	1.8	50	34°	3	Нержавеющая сталь (Inox)	2.500	1	4932492580	4058546419479
	15	1.8	63	34°	3	Нержавеющая сталь (Inox)	2.200	1	4932492581	4058546419486

## Финишные гвозди, тип 16Ga, узкая Т-образная шляпка

Новинка

Применяются с нейлером M18 CN16GA  
Сформированы в наклонные обоймы



Сечение проволоки	Габариты (мм)	Общая длина (мм)	Угол наклона гвоздей (°)	Service class	Материал	Кол-во в упаковке	Количество в заказе	Артикул	Штрихкод
16	1.35 x 1.61	32	20°	1	Оцинкованные (G)	2,000	1	4932492582	4058546419493
16	1.35 x 1.61	38	20°	1	Оцинкованные (G)	2,000	1	4932492583	4058546419509
16	1.35 x 1.61	45	20°	1	Оцинкованные (G)	2,000	1	4932492584	4058546419516
16	1.35 x 1.61	50	20°	1	Оцинкованные (G)	2,000	1	4932492585	4058546419523
16	1.35 x 1.61	64	20°	1	Оцинкованные (G)	2,000	1	4932492586	4058546419530

## Реечные гвозди, угол наклона 20°, круглая головка

Новинка

Применяются с монтажным нейлером M18 FFN21

Сформированы в наклонные обоймы



Диаметр стержня (мм)	Общая длина (мм)	Угол наклона гвоздей (°)	Service class	Материал	Кол-во в упаковке	Количество в заказе	Артикул	Штрихкод
2.8	65	20°	1	Ершениый гвоздь (RS), без покрытия (B)	2.000	1	4932492587	4058546419547
2.8	75	20°	1	Ершениый гвоздь (RS), без покрытия (B)	2.000	1	4932492588	4058546419554
3.1	80	20°	1	Ершениый гвоздь (RS), без покрытия (B)	1.750	1	4932492589	4058546419561
3.1	90	20°	1	Ершениый гвоздь (RS), без покрытия (B)	1.750	1	4932492590	4058546419578
2.8	65	20°	2	Ершениый гвоздь (RS), оцинкованные (G)	2.000	1	4932492591	4058546419585
3.1	75	20°	2	Ершениый гвоздь (RS), оцинкованные (G)	1.750	1	4932492592	4058546419592
3.1	80	20°	2	Ершениый гвоздь (RS), оцинкованные (G)	1.750	1	4932492593	4058546419608
3.1	90	20°	2	Ершениый гвоздь (RS), оцинкованные (G)	1.750	1	4932492594	4058546419615

## Реечные гвозди, угол наклона 34°, D-образная головка

Новинка

Применяются с монтажным нейлером M18 FFN

Сформированы в наклонные обоймы, соединены бумажной лентой

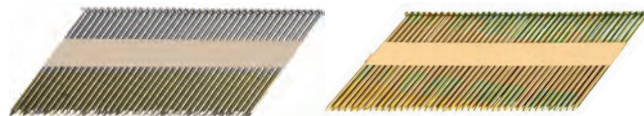

Диаметр стержня (мм)	Общая длина (мм)	Угол наклона гвоздей (°)	Service class	Материал	Кол-во в упаковке	Количество в заказе	Артикул	Штрихкод
2.8	50	34°	1	Гладкий гвоздь (SS), без покрытия (B)	2.200	1	4932492595	4058546419622
2.8	63	34°	1	Гладкий гвоздь (SS), без покрытия (B)	2.200	1	4932492596	4058546419639
2.8	75	34°	1	Гладкий гвоздь (SS), без покрытия (B)	2.200	1	4932492597	4058546419646
3.1	90	34°	1	Гладкий гвоздь (SS), без покрытия (B)	2.200	1	4932492598	4058546419653
2.8	50	34°	1	Ершениый гвоздь (RS), без покрытия (B)	2.200	1	4932492599	4058546419660
2.8	63	34°	1	Ершениый гвоздь (RS), без покрытия (B)	2.200	1	4932492600	4058546419677
2.8	70	34°	1	Ершениый гвоздь (RS), без покрытия (B)	2.200	1	4932492601	4058546419684
2.8	75	34°	1	Ершениый гвоздь (RS), без покрытия (B)	2.200	1	4932492602	4058546419691
2.8	80	34°	1	Ершениый гвоздь (RS), без покрытия (B)	2.200	1	4932492603	4058546419707
3.1	90	34°	1	Ершениый гвоздь (RS), без покрытия (B)	2.200	1	4932492604	4058546419714
3.1	90	34°	2	Гладкий гвоздь (SS), оцинкованные (G)	2.200	1	4932492605	4058546419721
2.8	50	34°	2	Ершениый гвоздь (RS), оцинкованные (G)	2.200	1	4932492606	4058546419738
2.8	63	34°	2	Ершениый гвоздь (RS), оцинкованные (G)	2.200	1	4932492607	4058546419745
2.8	75	34°	2	Ершениый гвоздь (RS), оцинкованные (G)	2.200	1	4932492608	4058546419752
3.1	63	34°	2	Ершениый гвоздь (RS), оцинкованные (G)	2.200	1	4932492609	4058546419769
3.1	75	34°	2	Ершениый гвоздь (RS), оцинкованные (G)	2.200	1	4932492610	4058546419776
3.1	80	34°	2	Ершениый гвоздь (RS), оцинкованные (G)	2.200	1	4932492611	4058546419783
3.1	90	34°	2	Ершениый гвоздь (RS), оцинкованные (G)	2.200	1	4932492612	4058546419790
2.8	50	34°	3	Ершениый гвоздь (RS), горячее оцинкование (HDG)	2.200	1	4932492613	4058546419806
2.8	65	34°	3	Ершениый гвоздь (RS), горячее оцинкование (HDG)	2.200	1	4932492614	4058546419813
3.1	90	34°	3	Ершениый гвоздь (RS), горячее оцинкование (HDG)	2.200	1	4932492615	4058546419820

## Скобы

Новинка

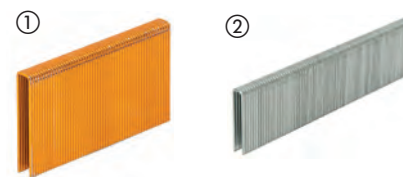

Тип	Ширина (мм)	Габариты (мм)	Общая длина (мм)	Service class	Материал	Кол-во в упаковке	Количество в заказе	Артикул	Штрихкод
① Скобы для M12BST	10.6	0.5 x 1.25	6	1	Оцинкованные (G)	1.400	1	4932492565	4058546419325
	10.6	0.5 x 1.25	6	1	Оцинкованные (G)	5.000	1	4932492570	4058546419370
	10.6	0.5 x 1.25	8	1	Оцинкованные (G)	1.000	1	4932492566	4058546419332
	10.6	0.5 x 1.25	8	1	Оцинкованные (G)	5.000	1	4932492571	4058546419387
	10.6	0.5 x 1.25	10	1	Оцинкованные (G)	900	1	4932492567	4058546419349
	10.6	0.5 x 1.25	10	1	Оцинкованные (G)	5.000	1	4932492572	4058546419394
	10.6	0.5 x 1.25	12	1	Оцинкованные (G)	750	1	4932492568	4058546419356
	10.6	0.5 x 1.25	14	1	Оцинкованные (G)	600	1	4932492569	4058546419363
	10.6	0.5 x 1.25	14	1	Оцинкованные (G)	5.000	1	4932492573	4058546419400
② Скобы для M18FNCS18GS	5.7	0.5 x 1.25	15	1	Покрытые смолой (RC) / Оцинкованные (G)	7.200	1	4932492616	4058546419837
	5.7	0.5 x 1.25	20	1	Покрытые смолой (RC) / Оцинкованные (G)	6.000	1	4932492617	4058546419844
	5.7	0.5 x 1.25	25	1	Покрытые смолой (RC) / Оцинкованные (G)	4.400	1	4932492618	4058546419851
	5.7	0.5 x 1.25	30	1	Покрытые смолой (RC) / Оцинкованные (G)	4.200	1	4932492619	4058546419868
	5.7	0.5 x 1.25	32	1	Покрытые смолой (RC) / Оцинкованные (G)	3.600	1	4932492620	4058546419875
	5.7	0.5 x 1.25	35	1	Покрытые смолой (RC) / Оцинкованные (G)	3.600	1	4932492621	4058546419882
	5.7	0.5 x 1.25	36	1	Покрытые смолой (RC) / Оцинкованные (G)	3.600	1	4932492622	4058546419899
	5.7	0.5 x 1.25	38	1	Покрытые смолой (RC) / Оцинкованные (G)	2.600	1	4932492623	4058546419905
	5.7	0.5 x 1.25	25	3	Нержавеющая сталь (Inox) / Покрытые смолой (RC)	4.400	1	4932492624	4058546419912
	5.7	0.5 x 1.25	35	3	Нержавеющая сталь (Inox) / Покрытые смолой (RC)	3.600	1	4932492625	4058546419929
	5.7	0.5 x 1.25	38	3	Нержавеющая сталь (Inox) / Покрытые смолой (RC)	2.600	1	4932492626	4058546419936

## Скобы для проволочных ограждений

Новинка

Скобы для крепления сетчатых ограждений степлером MILWAUKEE® M18 FFUS. Для всех типов проволочных ограждений, крепящихся к древесине, например, ограждений для сельскохозяйственного животноводства, квадратной / цепочной / колючей проволоки и высокопрочной проволоки. Горячее оцинкованное покрытие обеспечивает исключительную коррозионную стойкость в течение длительного времени. Стальная проволока толщиной 4 мм обеспечивает максимальный срок службы при использовании на открытом воздухе. Острые направляющие наконечники - при забивании в древесину острие скобы изгибается, обеспечивая наилучшую удерживающую силу. Клейкое покрытие красного цвета для повышения проходимости при максимальной удерживающей силе. Скрепление обоймы бумажной лентой для скорости и удобства.



Общая длина (мм)	Ширина (мм)	Service class	Кол-во в упаковке	Количество в заказе	Артикул	Штрихкод
40	20	3	960	1	4932480358	4058546406431
45	20	3	960	1	4932480359	4058546406448
50	20	3	960	1	4932480360	4058546406455

## Скобы для крепления кабелей

Новинка

Скобы для крепления кабеля степлером MILWAUKEE® M12 BCST. Скобы шириной 19 мм и длиной 25 мм для крепления всех типов электрических кабелей и кабелей для передачи данных к деревянным балкам / конструкциям. Не подходят для крепления к бетону. Горизонтальная часть скобы закрыта пластиковым бампером со стороны прилегания к кабелям. Это гарантирует, что в момент крепления кабели не будут повреждены или перерезаны. Применимы только для креплений внутри помещений.

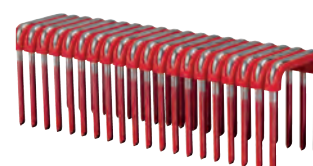

Общая длина (мм)	Ширина (мм)	Кол-во в упаковке	Service class	Количество в заказе	Артикул	Штрихкод
25	19	600	1	1	4932479628	4058546374228



# SAWZALL™

## РУКОВОДСТВО ПО ВЫБОРУ ПОЛОТЕН ДЛЯ ПИЛ

1. В таблице ниже вы можете определить материал, который вам нужно пилить.
2. В таблице, находящейся рядом на этой странице, вы можете найти лучшие/наиболее сопоставимые с вашим целями характеристики полотен для пил

**ЛУЧШИЕ  
ХАРАКТЕРИСТИКИ**

**ХОРОШИЕ  
ХАРАКТЕРИСТИКИ**



### ПОЛОТНО ПИЛ ДЛЯ ДЕМОНТАЖНЫХ РАБОТ

**AX™ CARBIDE**



**AX™**



**THIN KERF**



### ПОЛОТНА ДЛЯ ПИЛ ПО МЕТАЛЛУ

**TORCH™ NITRUS CARBIDE**



**TORCH™ CARBIDE**



**TORCH™**



**THIN KERF**



### ПОЛОТНА ДЛЯ ПИЛ УНИВЕРСАЛЬНЫЕ

**WRECKER™ CARBIDE**



**WRECKER™**



**Арт. № 48005092**



**Арт. № 48005293**



**Арт. № 48005093**



### ПОЛОТНА ДЛЯ ПИЛ ПО ДЕРЕВУ

**Арт. № 48001075**



**Арт. № 48001077**



**Арт. № 48001079**













### ПОЛОТНА ДЛЯ СПЕЦИАЛЬНЫХ ПРИМЕНЕНИЙ

**С АЛМАЗНЫМ НАПЫЛЕНИЕМ**





КОЛИЧЕСТВО ЗУБЬЕВ ПИЛЫ НА ДЮЙМ	ТОЛОЩИНА ПОЛОТНА ПИЛЫ(ММ)	 ТОЛСТЫЙ МЕТАЛЛ > 4ММ	 МЕТАЛЛ СРЕДНЕЙ ТОЛЩИНЫ 1.5 - 4ММ	 ТОНКИЙ МЕТАЛЛ 0.5 - 3ММ	 НЕРЖАВЕЮЩАЯ СТАЛЬ	 ЧУГУН	 ЦВЕТНЫЕ МЕТАЛЛЫ (МЕДЬ/АЛЮМИНИИ)	 ДЕРЕВО	 СЫРАЯ ДРЕВЕСИНА	 ДЕРЕВО С ГВОЗДЯМИ И ШУРУПАМИ	 ПАЛЛЕТЫ	 ПОЛИВИНИЛХЛОРИДНАЯ ТРУБА
5	1.27							■		■		
5	1.60							■		■		
5	1.27							■		■		
7	1.27	■	■		■	■	■					
7	1.27	■	■		■	■	■					
10	1.10	Быстрее/Грубее	Быстрее/Грубее									
14	1.10	↑	↑	■	■							
18	1.10	Медленнее/Чище	Медленнее/Чище	■	■							
14	0.90	Быстрее/Грубее	Быстрее/Грубее		■							■
18	0.90	↑	↑	■	■							■
25	0.90	Медленнее/Чище	Медленнее/Чище	■	■							■
6	1.27	■	■			■	■			■		
7/11	1.60	■	■				■			■		
10	0.90	■	■				■					
10/14	0.90	■	■				■			■	■	■
8/12	1.27	■	■				■			■	■	■
4.2	1.27							■	■			
5.5/6	1.27							■	■			
8.5	1.27							■				
GRIT	1.10					■						



Nothing but **HEAVY DUTY.**<sup>™</sup>

**ПРЕДСТАВЛЯЕМ**

# **NITRUS CARBIDE<sup>™</sup>**

**TORCH<sup>™</sup>**  
**NITRUS CARBIDE**

**РЕЖЕТ ТВЁРДЫЕ  
МЕТАЛЛЫ**

Полотна TORCH<sup>™</sup> с технологией NITRUS CARBIDE<sup>™</sup> являются новым поколением полотен с твёрдосплавными зубьями, которые предназначены для резки чугуна и других твердых сплавов. Твердый сплав с технологией NITRUS позволяет работать до 3-х раз дольше.

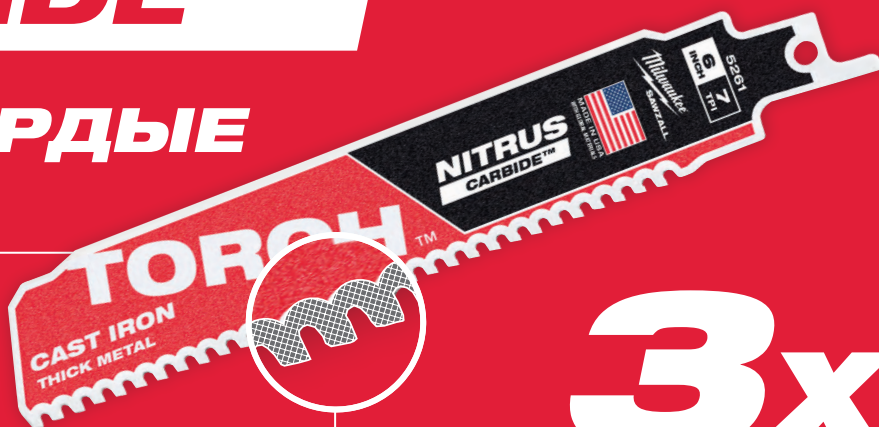

**3x**  
срок службы\*

\* чем стандартными полотнами с твердосплавными зубьями

**ТВЁРДОСПЛАВНЫЕ ЗУБЬЯ**  
**РЕЖЕТ ДОЛЬШЕ. РЕЖЕТ БОЛЬШЕ. РЕЖЕТ БЫСТРЕЕ.**



THE  
**TORCH<sup>™</sup>**  
CARBIDE TEETH



**AX<sup>™</sup>**  
CARBIDE TEETH



THE  
**WRECKER<sup>™</sup>**  
CARBIDE TEETH

**x50**  
дольше срок  
службы

Эти полотна обеспечивают ресурс до 50 раз выше, чем стандартные биметаллические полотна

**1000**  
больше резов

Полотна AX с твёрдосплавными зубьями оптимизированы для работы с аккумуляторными пилами. Позволяют сделать на 25% больше резов на одном заряде

**x2**  
БЫСТРЕЕ РЕЗ

В два раза быстрее, чем стандартные биметаллические полотна

## Полотна по металлу: Heavy Duty TORCH™ полотна с твердосплавными зубьями с технологией NITRUS CARBIDE™

Полотна TORCH™ с технологией NITRUS CARBIDE™ являются новым поколением технологий с применением твердых сплавов.

Твердый сплав с технологией NITRUS позволяет работать до 3-х раз дольше чем стандартными полотнами с твердосплавными зубьями.

Шаг 7 зубьев на дюйм позволяет быстро начинать рез и обеспечивает ровный пропил, большие пазухи между зубьями обеспечивают отвод стружки. Полотна TORCH™ с технологией NITRUS CARBIDE™ разработаны для самого долгого срока службы и самых быстрых резов в чугуне, безраструбных чугунных труб (SML) и прочих пропилов большой толщины.













Толщина полотна 1.27 мм для точных и прямых резов.

Высота полотна 25 мм для увеличения стабильности и минимальной вибрации.

Лучшие в классе полотна для пропилов в металле большой толщины и особенно для реза чугуна, чугунных водосточных и канализационных труб



Сканируйте QR код, чтобы посмотреть видео

Длина лезвия (мм)	Шаг зуба (мм)	Зуб на дюйм	Исх. Номер								Кол-во в упаковке	Количество в заказе	Артикул	Штрихкод	
	3.2	8	-	5-13	Ø 10 - 100	5-13	Ø 10 - 100	5-13	да		1 5	1 1	48005261 48005561	045242569694 045242569717	
	3.2	8	-	5-13	Ø 10 - 175	5-13	Ø 10 - 175	5-13	да		1 5	1 1	48005262 48005562	045242569724 045242569748	
	3.2	8	-	5-13	Ø 10 - 250	5-13	Ø 10 - 250	5-13	да		1 5	1 1	48005263 48005563	045242569755 045242569779	

## Полотна по металлу: Heavy Duty TORCH™ полотна с твердосплавными зубьями









Твердосплавные зубья обеспечивают непревзойденный ресурс в материалах большой толщины.

Ресурс выше до 50 раз по сравнению с биметаллическими полотнами.

Толщина полотна 1.27 мм для точных прямых резов.

Высота лезвия 25 мм. для увеличения стабильности и минимизации вибраций.

THE  
**TORCH™**  
CARBIDE TEETH

Длина лезвия (мм)	Шаг зуба (мм)	Зуб на дюйм	Исх. Номер							Кол-во в упаковке	Количество в заказе	Артикул	Штрихкод	
	3.2	8	-	5-13	Ø 10 - 175	5-13	Ø 10 - 100	5-13	да	1 5	1 1	48005201 48005501	045242521036 045242520862	
	3.2	8	-	5-13	Ø 10 - 175	5-13	Ø 10 - 175	5-13	да	1 5	1 1	48005202 48005502	045242520787 045242520879	
	3.2	8	-	5-13	Ø 10 - 175	5-13	Ø 10 - 250	5-13	да	1 5	1 1	48005203 48005503	045242520794 045242520886	

Для работ по металлу: Heavy Duty полотна для демонтажа **TORCH™**

**ПРОЧНОЕ**



**ДОЛГИЙ СРОК СЛУЖБЫ**



**НАДЕЖНОЕ**

**DOUBLE DUTY UPGRADE™**



Улучшенная геометрия зубьев для высокой скорости и увеличенного срока службы. Утолщенное полотно 1,06 мм для точной резки. Высота лезвия 25 мм для устойчивости и минимальной вибрации. Биметаллическое качество режущих зубьев с 8% кобальта обеспечивают максимальную производительность и срок службы.















Выштампованные углубления около шейки укрепляют полотно в его слабом месте.

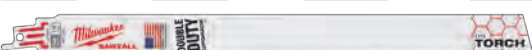

Узор железной решетки встроен в полотно для увеличения прочности и уменьшения сгибания, для большей надежности и прямого реза.

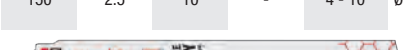

## Для работ по металлу: Heavy Duty полотна для демонтажа TORCH™

Длина лезвия (мм)	Шаг зуба (мм)	Зуб на дюйм	Исх. Номер						Кол-во в упаковке	Количество в заказе	Артикул	Штрихкод			
	150	1.4	18	-	2-8	Ø 10 - 100	2-8	2-4	да	5 25	1 1	48005784 48008784	045242083084 045242082407		
	230	1.4	18	-	2-8	Ø 10 - 160	2-8	2-4	да	5 25	1 1	48005788 48008788	045242083091 045242082421		
	300	1.4	18	-	2-8	Ø 10 - 180	2-8	2-4	да	5 25	1 1	48005789 48008789	045242083107 045242082438		
	150	1.8	14	-	3-10	Ø 10 - 100	3-10	3-7	да	5 25	1 1	48005782 48008782	045242083060 045242082391		
	230	1.8	14	-	3-10	Ø 10 - 160	3-10	3-7	да	5 25	1 1	48005787 48008787	045242083077 045242082414		
	150	2.5	10	-	4-10	Ø 10 - 100	4-10	4-10	да	5 25	1 1	48005712 48008712	045242083039 045242082377		
	230	2.5	10	-	4-10	Ø 10 - 160	4-10	4-10	да	5 25	1 1	48005713 48008713	045242083046 045242082384		
	300	2.5	10	-	4-10	Ø 10 - 180	4-10	4-10	да	5	1	48005714	04524222810		

## Работы по металлу



**DOUBLE  
DUTY  
UPGRADE**



Улучшенная геометрия зубьев для высокой скорости и увеличенного срока службы. Биметаллическое качество режущих зубьев с 8% кобальта обеспечивают максимальную производительность и срок службы.



















Выштампованные углубления около шейки укрепляют полотно в его слабом месте.

**THIN KERF**

Тонкое полотно (0,99 мм) оптимизировано для максимальной скорости и гибкости.

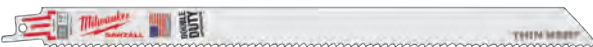

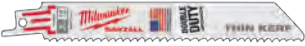
## Работы по металлу

Длина лезвия (мм)	Шаг зуба (мм)	Зуб на дюйм	Исх. Номер								Кол-во в упаковке	Количество в заказе	Артикул	Штрихкод	
	100	1	24	S522AF	0.5 - 3	0.5 - 3	Ø 8 - 50	0.5 - 3	0.5 - 3	нет	нет	5	1	48005185	045242082865
	150	1	24	S922AF	0.5 - 3	0.5 - 3	Ø 8 - 100	0.5 - 3	0.5 - 3	нет	нет	5	1	48005186	045242082872
	100	1.4	18	S522EF	1.5 - 4	1.5 - 4	Ø 10 - 50	1.5 - 4	1.5 - 4	нет	нет	5	1	48005183	045242082841
	150	1.4	18	S922EF	1.5 - 4	1.5 - 4	Ø 10 - 100	1.5 - 4	1.5 - 4	нет	нет	5 50	1 1	48005184 48016184	045242082858 045242084739
	230	1.4	18	S1122EF	1.5 - 4	1.5 - 4	Ø 10 - 100	1.5 - 4	1.5 - 4	нет	нет	5 50	1 1	48005188 48016188	045242082896 045242084876
	300	1.4	18	-	1.5 - 4	1.5 - 4	Ø 10 - 180	1.5 - 4	1.5 - 4	нет	да	5 50	1 1	48005189 48016189	045242082902 045242084883
	90	1.8	14	S422BF	1.5 - 6	1.5 - 6	-	1.5 - 4	-	да	нет	5	1	48005162	045242082803
	100	1.8	14	S522BF	3 - 10	-	Ø 10 - 50	3 - 10	2 - 4	нет	нет	5	1	48005181	045242082827
	150	1.8	14	S922BF	3 - 10	-	Ø 10 - 100	3 - 10	2 - 4	нет	нет	5 50	1 1	48005182 48016182	045242082834 045242084722
	230	1.8	14	S1122BF	3 - 10	-	Ø 10 - 160	3 - 10	2 - 4	нет	нет	5 50	1 1	48005187 48016187	045242082889 045242084869



## Дерево с гвоздями: Heavy Duty AX демонтажные полотна с твердосплавными зубьями



В 30 раз больше ресурс чем у стандартных биметаллических полотен. Твердосплавные зубья обеспечивают высокий ресурс и экстремальную прочность в тяжелых применениях. Режут закаленные шурупы и другой крепеж В 2 раза быстрее. Агрессивная геометрия зубьев 5TPi позволяет быстро погружаться в дерево содержащее гвозди и другие конструкционные материалы (дерево/гвозди/болты/саморезы/чугун/асфальт/рубероид/черепицу). До 25% больше резов на одной зарядке. Оптимально для использования с аккумуляторными сабельными пилами. FANG TIP<sup>™</sup> для быстрой врезки и доступа в ограниченные пространства. NAIL GUARD<sup>™</sup> защищает зубья от ударов об гвозди повышая прочность и ресурс. Наклонная форма, прекрасно подходит для врезки в материал и доступа в ограниченные пространства.

Длина лезвия (мм)	Шаг зуба (мм)	Зуб на дюйм	Исх. Номер						Кол-во в упаковке	Количество в заказе	Артикул	Штрихкод		
	150	5	5	-	10 - 100	10 - 100	Ø 10 - 100	да	да	да	1 5	1 1	48005221 48005521	045242483716 045242521104
	230	5	5	-	10 - 175	10 - 175	Ø 10 - 175	да	да	да	1 5	1 1	48005226 48005526	045242483723 045242521111
	300	5	5	-	10 - 250	10 - 250	Ø 10 - 250	да	да	да	1 5	1 1	48005227 48005527	045242483730 045242521128





## Дерево с гвоздями: полотна по демонтажу The AX

### THE AX™

**FANG TIP:** для более быстрого врезания и доступа в ограниченных пространствах.  
**NAIL GUARD:** защищает зубцы при попадании на гвоздь, увеличивает износостойкость и срок службы.  
**Прочность:** толщина лезвия 1,60 мм обеспечивает хорошую прочность и долгий срок службы лезвия, делая его идеальным для древесины с гвоздями или болтами.  
**Скорость:** агрессивная геометрия 5TRi убирает больше материала за один ход, обеспечивая более быструю резку.  
**Изогнутая форма:** отлично подходит для резания и доступа в ограниченные пространства.  
**Исключение сколов:** биметаллическая конструкция позволяет лезвию гнуться, не ломаясь



Длина лезвия (мм)	Шаг зуба (мм)	Зуб на дюйм	Исх. Номер							Кол-во в упаковке	Количество в заказе	Артикул	Штрихкод	
	5	5	-	10 - 100	10 - 100	10 - 50	да	да	да	5	1	48005021	045242082988	
										25	1	48008021	045242082285	
	5	5	-	10 - 175	10 - 175	10 - 50	да	да	да	5	1	48005026	045242082995	
										25	1	48008026	045242082292	
	5	5	-	10 - 250	10 - 250	10 - 50	да	да	да	5	1	48005027	045242083022	
										25	1	48008027	045242082308	

## Дерево с гвоздями: Полотна для демонтажа THIN KERF

**FANG TIP:** для более быстрого врезания и доступа в ограниченных пространствах.  
**NAIL GUARD:** защищает зубцы при попадании на гвоздь, увеличивает износостойкость и срок службы.  
**Прочность:** толщина лезвия 1,25 мм обеспечивает хорошую прочность и долгий срок службы лезвия, делая его идеальным для древесины с гвоздями или болтами.  
**Скорость:** агрессивная геометрия 5TRi убирает больше материала за один ход, обеспечивая более быструю резку.  
**Изогнутая форма:** отлично подходит для резания и доступа в ограниченные пространства.  
**Исключение сколов:** биметаллическая конструкция позволяет лезвию гнуться, не ломаясь



Длина лезвия (мм)	Шаг зуба (мм)	Зуб на дюйм	Исх. Номер						Кол-во в упаковке	Количество в заказе	Артикул	Штрихкод	
	5	5	S611DF	10 - 100	10 - 100	Ø 10 - 100	да	да	5	1	48005035	045242082698	
									50	1	48016035	045242084791	
	5	5	S1111DF	10 - 175	10 - 175	Ø 10 - 175	да	да	5	1	48005036	045242082704	
									50	1	48016036	045242084661	
	5	5	S1411DF	10 - 250	10 - 250	Ø 10 - 250	да	да	5	1	48005037	045242082711	
									50	1	48016037	045242084807	



## Мультиматериалы : Heavy duty WRECKER<sup>™</sup> полотна с твердосплавными зубьями

Полотно по мультиматериалам WRECKER<sup>™</sup> с зубьями из карбида вольфрама режут все толстые металлы, чугун, древесину с гвоздями, каленый крепеж.

Срок службы до 50-ти раз выше чем у стандартных биметаллических полотен.

Твердосплавные зубья обеспечивают долгий срок службы и экстремальную надежность в самых сложных применениях.

До 25% больше резов на одном заряде аккумулятора по сравнению с биметаллическими полотнами. Оптимизированы для работы с аккумуляторным инструментом.

FANG TIP<sup>™</sup>: Для быстрой врезки и доступа в закрытые пространства.

Толщина 1.27мм обеспечивает прочность полотну для точных прямых пропилов.

Высота полотна 25 мм для улучшения стабильности и минимальной вибрации.

Лучше всего подходит для резки разнообразных материалов при разборке конструкций (древесина с гвоздями или каленым крепежом, чугун, толстый металл)



Длина лезвия (мм)	Шаг зуба (мм)	Зуб на дюйм	Исх. Номер								Кол-во в упаковке	Количество в заказе	Артикул	Штрихкод
150	4.2	6	-	5-13	Ø 10 - 100	5-13	Ø 10 - 100	да	да	да	1	1	48005241	045242567980
											5	1	48005541	045242568048
230	4.2	6	-	5-13	Ø 10 - 175	5-13	Ø 10 - 175	да	да	да	1	1	48005242	045242567997
											5	1	48005542	045242568055
300	4.2	6	-	5-13	Ø 10 - 250	5-13	Ø 10 - 250	да	да	да	1	1	48005243	045242568000
											5	1	48005543	045242568062

## Работы по металлу, класс Extra Heavy Duty

### THE WRECKER™

Прочные и точные: экстремально прочное полотно (1,60 мм)

Биметаллическая конструкция: отличный срок службы и производительность

Геометрия зубьев: быстрое удаление стружки благодаря широкому расстоянию между зубьями

Форма полотна: прямая форма полотна - подходит для резки металла и демонтажа (дерево с гвоздями)

Длина лезвия (мм)	Шаг зуба (мм)	Зуб на дюйм	Исх. Номер								Кол-во в упаковке	Количество в заказе	Артикул	Штрихкод		
	150	3.6/2.3	7/11	-	4 - 10	Ø 10 - 100	4 - 10	4 - 10	да	да	5	1	48005701	045242082476		
	230	3.6/2.3	7/11	-	4 - 10	Ø 10 - 160	4 - 10	4 - 10	да	да	5	1	48005706	045242082483		
											25	1	48008706	045242082520		
	300	3.6/2.3	7/11	-	4 - 10	Ø 10 - 180	4 - 10	4 - 10	да	да	5	1	48005711	045242082490		
											25	1	48008711	045242082537		

## Дерево / Металл / Пластик: универсальное применение

Длина лезвия (мм)	Шаг зуба (мм)	Зуб на дюйм	Исх. Номер								Кол-во в упаковке	Количество в заказе	Артикул	Штрихкод		
	150	2.5	10	-	3 - 10	3 - 10	5 - 50	да	Ø 3 - 50	5	1	48005092	045242082766			
	150	2.5/1.8	10/14	SS922VF	3 - 10	3 - 10	5 - 100	да	Ø 3 - 100	5	1	48005292	045242350490			
											50	1	48016292	045242084081		
	200	2.5/1.8	10/14	-	3 - 10	3 - 10	5 - 175	да	Ø 3 - 160	5	1	48005293	045242265657			
											50	1	48016293	045242084098		
	300	2.5/1.8	10/14	-	3 - 10	3 - 10	5 - 250	да	Ø 3 - 250	5	1	48005194	045242082926			
	150	3.2/2.1	8/12	-	3 - 10	3 - 10	5 - 100	да	Ø 3 - 100	5	1	48005091	045242082759			
											50	1	48016091	045242084685		
	200	3.2/2.1	8/12	-	3 - 10	3 - 10	5 - 175	да	Ø 3 - 160	5	1	48005093	045242082773			
											50	1	48016093	045242084708		
											500	1	48016000	045242084951		
	300	3.2/2.1	8/12	-	3 - 10	3 - 10	5 - 250	да	Ø 3 - 250	5	1	48005094	045242082780			
											50	1	48016094	045242084715		

## Полотна по дереву и пластику

Длина лезвия (мм)	Шаг зуба (мм)	Зуб на дюйм	Исх. Номер						Кол-во в упаковке	Количество в заказе	Артикул	Штрихкод			
	150	4.2	6	S644D	6 - 100	-	6 - 100	нет	да	3	1	48001075	045242079810		
	150	4.2	6	S744D	6-50	-	6-50	да	нет	3	1	48001076	045242079827		
	230	4.2	6	-	6 - 190	6 - 190	6 - 100	нет	да	5	1	48005016	045242082636		
	240	5.5/6	4/5	S1531L	15 - 190	15 - 190	-	нет	нет	3	1	48001077	045242079834		
	240	8.5	3	S1542K	15 - 190	-	-	нет	нет	3	1	48001078	045242079841		
	275	4.2	6	-	6 - 200	6 - 200	-	нет	нет	2	1	4932471693	4058546295929		
	300	4.2	6	S1344D	6 - 250	-	-	нет	нет	3	1	48001079	045242079858		

## Полотна **SAWZALL**<sup>®</sup> для специальных материалов

### Специальное применение: полотно для воздуховодов

Погружной наконечник - быстрое погружение в материалы < 0,6 мм. Без дополнительных инструментов.  
 Универсальность - конический профиль полотна позволяет резать с изгибом малого радиуса и по квадрату.  
 Долговечность - оптимизированная геометрия зубьев 30 tr1 для резки материала 0,6 - 1,5 мм. Самый распространенный спиральный желоб толщиной 0,8 мм.



Длина лезвия (мм)	Шаг зуба (мм)	Зуб на дюйм	Кол-во в упаковке	Количество в заказе	Артикул	Штрихкод		
85	0.8	30	5	1	48001630	045242300174		











### Специальное применение: резка гипсокартона







Точная глубина резания - глубина до 63 мм, защищает от случайных порезов в трубах или проводки.  
 Двусторонние зубы - прорезы во всех направлениях - производит меньше пыли, чем ручная пила - чистый рез без задиrow гипсокартона.  
 Погружной наконечник - быстрое и легкое погружение.

Длина лезвия (мм)	Шаг зуба (мм)	Зуб на дюйм			Кол-во в упаковке	Количество в заказе	Артикул	Штрихкод			
63	-	-	да	да	1	1	48001640	045242300181			
	125	4.2	6	да	да	5	1	48005052	045242082735		



**Специальное применение: Чугун / абразивные материалы / стекловолокно**

Длина лезвия (мм)	Шаг зуба (мм)	Зуб на дюйм	Исх. Номер						Кол-во в упаковке	Количество в заказе	Артикул	Штрихкод
	230	Diamond grit	-	Ø 10 - 160	Ø 10 - 160	3 - 175	-	-	1	1	48001450	045242187416
	150	Carbide grit	-	Ø 10 - 100	Ø 10 - 100	3 - 100	-	-	3	1	48001420	045242081950
	230	Carbide grit	S1130R	Ø 10 - 160	Ø 10 - 160	3 - 175	-	-	3	1	48001430	045242082001
	305	8.5	3	S1241HM	-	-	6 - 150	10 - 250	-	1	48001080	045242079865
	450	17.0	1.5	-	-	-	6 - 150	10 - 350	10 - 350	1	48001460	045242235353

**Специальное применение: Изоляционный материал / картон / пена**

Длина лезвия (мм)	Шаг зуба (мм)	Зуб на дюйм	Исх. Номер					Кол-во в упаковке	Количество в заказе	Артикул	Штрихкод	
	300	Волнистый нож	Волнистый нож	-	да	да	да	да	1	1	48001084	045242079902

**Специальное применение: Замороженные материалы**

	300	4.2	6	S1211K					1	1	48001082	045242079889
	400	4.2	6	-					1	1	48001083	045242079896



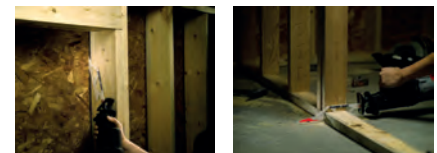



**Специальное применение: Резка заподлицо**



Резка заподлицо к полу - защищает зубы от контакта с полом при резке вплотную к полу.  
 Усиленное полотно - для наиболее ровного реза и т.д. Вырезание дверей и окон в деревянном строительстве.  
 FANG TIP™ - для легкого и быстрого врезания  
 Подходит для резки любого типа древесины и древесины со скобами. Не подходит для кирпичей, камня или стали

Длина лезвия (мм)	Шаг зуба (мм)	Зуб на дюйм	Исх. Номер	Кол-во в упаковке	Количество в заказе	Артикул	Штрихкод
300	5	5	-	1	1	48001600	045242253272

## Наборы полотен Sawzall®

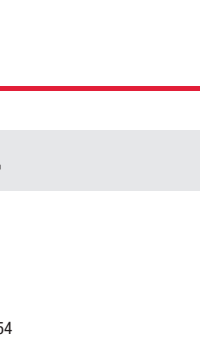
Описание	Кол-во в упаковке	Количество в заказе	Артикул	Штрихкод	
<b>SAWZALL® набор полотен (5 шт)</b> 1 x AX™ древесина с гвоздями - 230 мм x 5 Трi (48005026), 1 x WRECKER™ мультиматериалы - 230 мм x 8 Трi (48005706), 1 x TORCH™ металл- 230 мм x 14 Трi (48005787), 1 x TORCH™ металл- 150 мм x 14 Трi (48005782), 1 x TORCH™ металл - 150 мм x 18 Трi (48005784)	5	1	49222205	045242536528	①  ② 
<b>SAWZALL™ Набор сабельных полотен CARBIDE (5шт)</b> Древесина с гвоздями: 2 x AX™ carbide - 230 мм. Метал: 1 x TORCH™ carbide - 150 мм, 1 x TORCH™ carbide - 230 мм	5	1	49222206	045242567492	③ 
<b>SAWZALL® набор полотен (10шт)</b> 3 x THIN KERF металл - 150 мм x 14 Трi (48005182), 3 x THIN KERF металл - 150 мм x 24 Трi (48005186), 2 x THIN KERF древесина с гвоздями - 150 мм x 5 Трi (48005035), 1 x THIN KERF древесина с гвоздями - 230 мм x 5 Трi (48005036), 1 x THIN KERF металл - 230 мм x 18 Трi (48005188)	10	1	49222211	045242536856	④  ④ 
<b>SAWZALL® набор полотен (12 шт)</b> 2 x AX™ древесина с гвоздями - 150 мм x 5 Трi (48005021), 2 x AX™ древесина с гвоздями - 230 мм x 5 Трi (48005026), 4 x TORCH™ металл - 150 мм x 18 Трi (48005784), 2 x TORCH™ металл - 230 мм x 14 Трi (48005787), 2 x WRECKER™ мультиматериалы - 150 мм x 7/11 Трi (48005701)	12	1	49222229	045242536863	④ 
<b>SAWZALL™ набор полотен (13шт)</b> 2 x WRECKER™ мульти материалы - 150 мм, 2 x AX™ древесина с гвоздями - 150 мм, 2 x AX™ древесина с гвоздями - 230 мм, 4 x TORCH™ металл - 150 мм, 2 x TORCH™ металл - 230 мм, 1 x TORCH™ carbide - 150 мм	13	1	49222231	045242540686	⑤ 

## Принадлежности к сабельным пилам - SAWZALL™

Описание	Совместим с сабельной пилой SAWZALL	Кол-во в упаковке	Количество в заказе	Артикул	Штрихкод
Переходник: переходник - держатель полотна с хвостовиком 20 мм для пил с бесключевым держателем полотен FIXTEC	SSE 1000 QX, SSPE 1000 QX, SSH 800 QX Hatchet, PSH 18v hatchet, V18 SX, SSPE 1300 QX, M18 FUEL™ SAWZALL, USE 980 X, V28 SX, SSPE 1500 X	1	1	42680685	
Зажим		1	1	06832976	
Винт		1	1	49960070	045242221554
Шестигранный ключ 5/32"		1	1	49960070	045242221554
Переходник: переходник - держатель полотна с хвостовиком 1/2" для пил с бесключевым держателем полотен FIXTEC.	SSE 1000 QX, SSPE 1000 QX, SSH 800 QX Hatchet, PSH 18v hatchet, V18 SX, SSPE 1300 QX, M18 FUEL™ SAWZALL, USE 980 X, V28 SX, SSPE 1500 X	1	1	49225016	045242182060
Зажим		1	1	06832976	
Винт		1	1	49960070	045242221554
Шестигранный ключ 5/32"		1	1	49960070	045242221554
Кейс для транспортировки полотен SAWZALLS®.	V18 SX, V28 SX	1	1	201602001	4002395836383
Универсальный кейс, размер 1 - 475 x 358 x 132 мм	PSH 18v hatchet	1	1	4932453385	4002395146376















## Полотна HACKZALL™

Специально разработанные полотна для использования с сабельными пилами 12 В HACKZALL™

Биметаллическая конструкция увеличивает прочность зубьев и срок службы

Оптимальная форма зубьев для быстрого реза.

Более тонкое полотно обеспечивает лучшую скорость, на 35% режет быстрее.

Длина лезвия (мм)	Шаг зуба (мм)	Зуб на дюйм							Кол-во в упаковке	Количество в заказе	Артикул	Штрихкод				
	100	4.2	6	-	-	-	-	6 - 40	Ø 10 - 40	5	1	49005460	045242160273			
	150	1.8	14	3 - 6	Ø 10 - 32	3 - 6	3 - 6	-	Ø 10 - 50	5	1	49005614	045242160334			
	100	1.4	18	1.5 - 4	Ø 10 - 32	1.5 - 4	-	-	-	5	1	49005418	045242160341			
	100	1	25	0.5 - 3	Ø 8 - 32	0.5 - 3	-	-	-	5	1	49005424	045242160358			
	75	-	-	-	-	-	-	-	-	1	1	49005456	045242219476			
Скребок 75 мм: для удаления остатков очень липкого силикона, замазки, краски и ржавчины.																
	125	-	-	-	-	-	-	-	-	1	1	49005455	045242293421			
Широкий скребок 125 мм: для удаления остатков клея, силикона, замазки, винила, ржавчины, краски и снятия обоев.																
	60	-	-	-	-	-	-	-	-	1	1	49005450	045242221066			
Лезвие для удаления затирки: для удаления поврежденной или заплесневелой затирки между плитками.																
	10 шт набор										10	1	49220220	045242160365		
2 x 49005460, 3 x 49005614, 3 x 49005424, 2 x 49005418.																



# ЛОБЗИК ПОЛОТНА

## СВОЙСТВА МАТЕРИАЛОВ

### ВЫСОКОУГЛЕРОДИСТАЯ СТАЛЬ (HCS)

– Полотна для лобзика из высокоуглеродистой стали используются для резки всех видов древесины и пластмассы.

### БЫСТРОРЕЖУЩАЯ СТАЛЬ (HSS)

– Полотна из быстрорежущей стали подходят для резки металла, цветных металлов и алюминия.

### ТВЕРДОСПЛАВНАЯ КРОШКА

– Эти лезвия имеют карбидное покрытие кромки, что делает их пригодными для использования с абразивными материалами.

### КАРБИД ВОЛЬФРАМА (ТС)

– Полотна с зубьями из карбида вольфрама отлично подходят для резки изделий армированных стекловолокном. Полотна с непрерывной режущей кромкой из карбида вольфрама подходят для резки очень твердых материалов, например, нержавеющей стали.

### БИМЕТАЛЛ (BIM)

– Биметаллические полотна состоят из зубьев из высокоскоростной стали, приваренной лазерной сваркой на гибкую основу из легированной стали. Эти лезвия обеспечивают максимальную производительность в самых сложных областях применения, как по дереву, так и по металлу.

### БИМЕТАЛЛИЧЕСКИЕ ПОЛОТНА ОБЛАДАЮТ СЛЕДУЮЩИМИ ПРЕИМУЩЕСТВАМИ:

- Гибкие и ударопрочные.
- Более долгий срок службы. Режущие полотна по металлу имеют вдвое больший ресурс, чем обычные полотна из HCS и HSS, а полотна по дереву – в пять раз.
- Высокая износостойкость и термостойкость гарантируют, что зубья будут оставаться острыми дольше.
- Высокая скорость резки.

Гибкое и прочное стальное полотно для самых сложных применений

**Bi-Metal**



Зубья из быстрорежущей стали (HSS) с экстра-твердой рабочей кромкой

## Цветовая маркировка полотен

## Цвет хвостовика указывает на область применения



= Для всех видов древесины, ламинированных ДСП, ДСП, фанеры, плит и пластика. Полотно серебристого цвета.



= Для всех типов черных и цветных металлов, стали, алюминия, латуни, меди, нержавеющей сталь, свинца, олова и многослойных материалов. Полотно серебристого цвета.



= Для резки различных материалов, картона, резины, стекловолокна, пенопласта и абразивных материалов. Полотно черного цвета.



= Биметаллические полотна белого цвета с желтым хвостовиком для дерева, с синим - для металла.





## Полотна для лобзика по дереву и пластмассе

### Стандартные полотна

Стандартные полотна, которые обеспечивают высокую производительность.

Длина лезвия (мм)	Шаг зуба (мм)	Исх. Номер									Кол-во в упаковке	Количество в заказе	Артикул	Штрихкод		
<b>2743 53</b>																
50	2	T 119 B	< 20	-	< 20	да	-	нет	нет	нет	5	1	4932274353	4002395301553		
<b>2540 71</b>																
75	3	T 111 C	5 - 50	-	< 40	-	да	нет	нет	нет	5	1	4932254071	4002395301539		

### Полотна для фигурной резки

Все полотна для фигурной резки довольно тонкие для лучшей маневренности в материале. Пильные полотна 4932265312 и 4932430143 имеют режущие зубы на обеих сторонах. Зубья с обратной стороны полотна позволяют делать сложные и остроугольные пропилы. Для наилучшего результата отключите маятниковое действие.

<b>3460 78</b>																
50	1.35	T 101 A0	< 20	< 20	< 15	да	нет	да	нет	нет	5	1	4932373392	4002395348879		
<b>2746 50</b>																
50	2	T 119 B0	< 20	-	< 20	да	нет	да	нет	нет	5	1	4932274650	4002395301485		
<b>4301 43</b>																
75	2.5	Curve	< 30	< 20	< 20	да	нет	да	нет	да	5	1	4932430143	4002395378043		
<b>2653 12</b>																
75	4 / 1.2	Special	< 30	-	< 30	нет	да	да	нет	нет	5	1	4932265312	4002395301478		
<b>3460 78</b>																
75	4	T 244 D	< 50	-	-	нет	да	да	нет	да	5	1	4932346078	4002395312375		
											25	1	4932373492	4002395349920		

### Полотна для быстрой резки

Заточка и агрессивная геометрия зуба идеально подходит для очень быстрой резки древесины.

<b>2131 16</b>																	
75	4	T 144 D	< 50	-	-	нет	да	нет	нет	да	5	1	4932213116	4002395301492			
											25	1	4932373487	4002395349272			
											100	1	4932430461	4002395381227			
<b>3733 91</b>																	
Bi-Metal	75	4	T 144 DF	< 50	-	-	нет	да	нет	нет	да	5	1	4932373391	4002395348862		
<b>3116 33</b>																	
105	4	T 344 D	< 80	-	-	нет	да	нет	нет	да	5	1	4932311633	4002395301508			
<b>3547 45</b>																	
155	4	T 744 D	5-125	-	-	нет	да	нет	нет	да	5	1	4932354745	4002395324095			

### Полотна для быстрой и аккуратной резки

Специальная геометрия заточки зубов для очень чистого реза. Возможность зарезания в массив без предварительного засверливания

Длина лезвия (мм)	Шаг зуба (мм)	Исх. Номер									Кол-во в упаковке	Количество в заказе	Артикул	Штрихкод
4301 41														
91	2.5	T 234 X	3 - 60	3 - 60	да	< 45	нет	нет	да	нет	5	1	4932340141	4002395378029

3 cut

### Полотна для чистой резки без сколов

Следующие полотна имеют заточенные по диагонали зубцы, что обеспечивает очень чистый рез.

2540 61														
75	2.5	T 101 B	< 30	< 60	нет	< 30	да	нет	нет	нет	5	1	4932254061	4002395301522
											25	1	4932373489	4002395349296
3733 90														
75	2.5	T 101 BF	< 30	< 60	нет	< 30	да	нет	нет	нет	5	1	4932373390	4002395348855
2743 51														
75	4	T 101 D	< 50	< 60	нет	< 45	да	нет	нет	нет	5	1	4932274351	4002395301515
											25	1	4932373490	4002395349906
3993 06														
105	3	T 301 CD	< 80	< 60	нет	-	да	нет	нет	нет	5	1	4932399306	4002395359202
105	4	T 301 DL	< 80	< 80	нет	< 50	да	нет	нет	нет	5	1	4932346071	4002395312399
3460 71														

Bi-Metal

### Полотна для точных прямых резов: кухонные столешницы

Полотна имеют большую толщину что придает им большую жесткость и дает возможность делать точные вертикальные резы. Идеально для реза столешниц.

3730 80														
75	4	T 101 DP	< 60	< 60	нет	< 45	да	нет	нет	да	5	1	4932373080	4002395346073
3733 88														
105	4	T 101 DP sp.	< 80	< 80	нет	< 50	да	нет	нет	да	5	1	4932373388	4002395348831

### Специальное применение: кухонные столешницы и ламинированное ДСП

Полотна имеют конструкцию с обратным зубом для чистых резов. Идеально подходят для резки ламината и кухонных столешниц. Идеальный результат с отключенным режимом маятника

3460 79														
75	2.5	T 101 BR	< 30	< 60	нет	< 60	да	нет	нет	нет	5	1	4932346079	4002395312382
3480 72														
105	2.5	T101BR sp.	< 50	< 80	нет	< 80	да	нет	нет	нет	5	1	4932348072	4002395313860

### Специальное применение: ламинат и паркетная доска

















Полотно 4932373392 идеально подходит для резки кривых, неправильной формы. Полотно 4932373083 для прямых разрезов.

3733 92														
50	1.35	T 101 A0	< 20	нет	< 20	< 15	да	нет	да	нет	5	1	4932373392	4002395348879
3730 83														
60	1.9	Special	3 - 20	да	да	-	да	нет	нет	нет	5	1	4932373083	4002395346080

## Полотна для лобзика по металлу

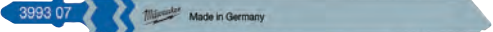

### Стандарные полотна

Полотно 4932274652 предназначено специально для резки тонколистового материала, поскольку шаг зубьев полотна 0,7 мм. Для увеличения продолжительности срока службы и надежности, мы рекомендуем биметаллические полотна с соответствующей СОЖ, срок службы этих полотен вдвое выше.

Длина лезвия (мм)	Шаг зуба (мм)	Исх. Номер									Кол-во в упаковке	Количество в заказе	Артикул	Штрихкод		
<b>2746 52</b>  Made in Germany																
55	0.7	T 118 G	0.5 - 2	0.5 - 2	-	-	-	-	-	нет	5	1	4932274652	4002395301621		
<b>2540 63</b>  Made in Germany																
55	1.2	T 118 A	1.5 - 4	1.5 - 4	-	-	-	-	-	нет	5	1	4932254063	4002395301614		
											25	1	4932373486	4002395349265		
<b>340011</b>  BI-METAL Made in Germany																
Bi-Metal 55	1.2	T 118 AF	1.5 - 4	1.5 - 4	-	1.2 - 2	-	-	-	нет	5	1	4932340011	4002395304684		
<b>3458 26</b>  Made in Germany																
66	1.2	T 118 A sp.	1.5 - 4	1.5 - 4	-	-	-	-	-	нет	5	1	4932345826	4002395313464		
<b>3993 07</b>  Made in Germany																
105	1	T 318 A	1 - 4	1 - 4	< 85	-	-	-	-	нет	5	1	4932399307	4002395359219		
<b>2540 64</b>  Made in Germany																
55	2	T 118 B	3 - 6	3 - 6	-	-	3 - 10	-	-	нет	5	1	4932254064	4002395301591		
<b>3400 12</b>  BI-METAL Made in Germany																
Bi-Metal 55	2	T 118 BF	3 - 6	3 - 6	-	2 - 3	3 - 10	-	2 - 30	нет	5	1	4932340012	4002395304691		
<b>2746 51</b>  BI-METAL Made in Germany																
Bi-Metal 75	2.5	T 101 A sp.	-	2 - 10	< 45	-	3 - 10	-	2 - 20	нет	5	1	4932274651	4002395301577		

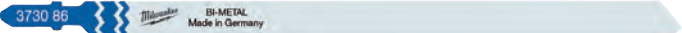

### Универсальные полотна

Эти полотна пригодны для резки различных видов стали, алюминия, древесины с гвоздями, пластика и композитных материалов. Полотно 4932373086 повышенной длины (155 мм) подходит для резки толстых гофрированных композитных материалов.

<b>4301 42</b>  BI-METAL TWIN-CUT Made in Germany																
Bi-Metal TWIN CUT 91	2.5/1.8	T 123 XF	2.5 - 10	3 - 10	< 50	-	4 - 10	-	-	нет	5	1	4932430142	4002395378036		
<b>2746 54</b>  BI-METAL Made in Germany																
Bi-Metal 105	1.2	T 318 AF	1.5 - 4	1.5 - 4	< 85	-	-	-	-	нет	5	1	4932274654	4002395301607		
<b>2746 53</b>  BI-METAL Made in Germany																
Bi-Metal 105	2	T 318 BF	3 - 6	3 - 6	< 85	-	3 - 10	4 - 30	-	нет	5	1	4932274653	4002395301584		
<b>3730 86</b>  BI-METAL Made in Germany																
Bi-Metal 155	1	T 718 AF	1 - 4	1 - 4	< 125	-	-	-	-	нет	5	1	4932373086	4002395346097		

### Полотна для фигурной резки

Специальная уточненная конструкция полотна позволяет проводить фигурную резку различных материалов.

<b>3460 82</b>  Made in Germany																
55	1.2	T 218 A	1.5 - 4	1.5 - 4	-	-	-	-	-	да	5	1	4932346082	4002395312368		
<b>3460 81</b>  Made in Germany																
75	3	T 227 D	3.5 - 6	3.5 - 6	-	-	4 - 15	4 - 30	-	да	5	1	4932346081	4002395312351		

### Специальное применение: Алюминий

Стандартными полотнами тоже можно резать алюминий, однако преимущество данных полотен в большом шаге зубьев и более широком углублении между зубьями для лучшего отвода стружки при резе алюминия.

Для фигурной резки алюминия рекомендуем использовать полотна 4932346081.

Длина лезвия (мм)	Шаг зуба (мм)	Исх. Номер							Кол-во в упаковке	Количество в заказе	Артикул	Штрихкод		
75	3	T 127 D	3.5 - 6	3.5 - 6	-	-	4 - 15	4 - 30	5	1	4932274315	4002395301560		

### Специальное применение: Нержавеющая сталь

Зубья полотна покрыты карбидом, что позволяет их использовать для резки высоколегированной и нержавеющей стали.

Для лучших результатов лучше всего отключить маятниковое действие и использовать СОЖ или смазку.

Длина лезвия (мм)	Шаг зуба (мм)	Исх. Номер							Кол-во в упаковке	Количество в заказе	Артикул	Штрихкод		
50	1.1	T 118 AHM	1.5 - 3	1.5 - 3	-	1.5 - 3	-	-	2	1	4932373393	4002395348886		

## Полотна для лобзика для специальных материалов

### Специальное применение: резка стекловолокна, армированных пластиков, акрилового стекловолокна

Лезвие 4932373387 имеет зубы из карбида вольфрама для увеличения срока службы при работе с твердыми материалами, такими как стекловолокно.

Длина лезвия (мм)	Шаг зуба (мм)	Исх. Номер									Кол-во в упаковке	Количество в заказе	Артикул	Штрихкод		
75	2.5	T 101 A sp.	2 - 10	-	нет	нет	-	2 - 20	-	нет	-	нет	5	1	4932274651	4002395301577
75	4.2	T 141 HM	-	-	нет	нет	5 - 20	-	5 - 20	нет	-	да	1	1	4932399308	4002395359226
105	4.2	T 341 HM	-	< 60	нет	нет	5 - 20	-	5 - 20	нет	-	нет	1	1	4932373387	4002395348824

### Специальное применение: Абразивные материалы и чугун

Длина лезвия (мм)	Шаг зуба (мм)	Исх. Номер									Кол-во в упаковке	Количество в заказе	Артикул	Штрихкод		
54	Зерно 30	T 130 Напыление	-	-	да	да	< 15	-	-	да	5 - 15	нет	1	1	4932213231	4002395301645
54	Зерно 50	T 150 Fine	-	-	да	да	< 10	-	-	да	5 - 15	нет	1	1	4932213232	4002395301652

### Специальное применение: изоляционный материал

Длина лезвия (мм)	Шаг зуба (мм)	Исх. Номер					Кол-во в упаковке	Количество в заказе	Артикул	Штрихкод		
4301 44												
155	Волнистый нож	T 313 AW	да	да	да	да	5	1	4932430144	4002395378050		

### Наборы полотен для лобзиков с Т-образным хвостовиком

Описание	Кол-во в упаковке	Количество в заказе	Артикул	Штрихкод
① Набор полотен для лобзика из 5 шт - подходят для работ по дереву и металлу.  Полотна для лобзика 4932213116, 4932254061, 4932254063, 4932254064, 4932254071	5	1	4932345825	4002395314850
② Набор полотен для лобзиков (35 шт) - подходят для работ по дереву и металлу  7 x 4932213116, 7 x 4932274351, 7 x 4932254061, 7 x 4932346078, 7 x 4932254063	35	12	4932479088	4058546368821



### Опорная платформа

Описание	HD18 JS/JSB BST 18 X Li JS 120 x JSPE 135 TX STEP 1200 BX/X JSPE 90 X FSPE 11 X BSPE 110 QX STEP 800 X ST 800 XE V28 JSB	STEP 70 STEP 75 ST 700 E STEP 90 X STEP 100 X FSPE 100 XL BSPE 100 XL	Кол-во в упаковке	Количество в заказе	Артикул	Штрихкод
① Опорная платформа. Для материалов с легко царапающейся поверхностью	•	•	1	1	4932430356	4002395380176
			1	1	4932430834	4002395384969



### Полотна с U-образным хвостовиком

Длина лезвия (мм)	Шаг зуба (мм)	Исх. Номер							Кол-во в упаковке	Количество в заказе	Артикул	Штрихкод		
3545 08														
75	4	A 2202	5 - 60	< 60	-	нет	да	да	5	1	4932354508	4002395321070		
3545 06														
75	2.5	A5035/A5041	< 30	< 60	< 30	да	нет	нет	5	1	4932354506	4002395321056		

ПИЛЕНИЕ, РЕЗКА И ШЛИФОВАНИЕ

# STARLOCK

ОСНАСТКА ДЛЯ МУЛЬТИТУЛ

НЕТ НЕОБХОДИМОСТИ  
ИСПОЛЬЗОВАТЬ  
АДАПТЕРЫ

БЫСТРАЯ СМЕНА  
ПОЛОТЕН

100% ПЕРЕДАЧА  
МОЩНОСТИ ОТ  
ИНСТРУМЕНТА

## ОДНА УНИВЕРСАЛЬНАЯ СИСТЕМА

### ПОЧЕМУ MILWAUKEE®?

- 1 **ДОЛГИЙ СРОК СЛУЖБЫ**
- 2 **РЕШЕНИЯ ДЛЯ РАЗНЫХ ЗАДАЧ**
- 3 **ШИРОКИЙ АССОРТИМЕНТ**
- 4 **БОЛЕЕ 22 ПОЗИЦИЙ В ЛИНЕЙКЕ**



### ТВЁРДО-СПЛАВ

Полотно по мультиматериалам 35 мм с зубьями из твёрдосплава для долгого срока службы (до 30 раз по сравнению с обыкновенными полотнами)

48906040

# 30x

БОЛЬШЕ РЕЗОВ

**CARBIDE  
EXTREME**

Описание	Мягкая древесина	Твёрдая древесина	Пластик	Древесина с гвоздями	Металл	Затирка	Плиточный клей	Кол-во в упаковке	Арт.#
Полотно по дереву 35 мм	✓		✓					1	48906001
Полотно по дереву 35 мм с 3 режущими кромками на зубьях для быстрого и чистого реза	✓	✓	✓					1	48906011
Полотно по дереву 65 мм	✓		✓					1	48906005
Полотно по дереву 65 мм с 3 режущими кромками на зубьях для быстрого и чистого реза	✓	✓	✓					1	48906015
Биметаллическое полотно по дереву 35 мм с 3 режущими кромками на зубьях для быстрого и чистого реза	✓	✓	✓					1	48906017
Биметаллическое полотно 20 мм по древесине с гвоздями	✓		✓	✓				1	48906000
Биметаллическое полотно 35 мм по древесине с гвоздями	✓		✓	✓				1	48906021
Биметаллическое полотно 65 мм по древесине с гвоздями	✓		✓	✓				1	48906027
Биметаллическое полотно 28 мм по мультиматериалам	✓	✓	✓	✓	✓			1	48906031
Биметаллическое полотно 43 мм по мультиматериалам	✓	✓	✓	✓	✓			1	48906035
Полотно по мультиматериалам 35 мм с зубьями из твёрдосплава для долгого срока службы (до 30 раз по сравнению с обыкновенными полотнами)	✓	✓	✓	✓	✓			1	48906040
Полотно по мультиматериалам диаметром 85мм для резки заподлицо	✓	✓	✓	✓	✓			1	48906038
Биметаллическое полотно по мультиматериалам диаметром 100 мм для резки заподлицо	✓	✓	✓	✓	✓			1	48906039
Полотно толщиной 2.2 мм для удаления затирки с твёрдосплавным зернистым наполнением. Для удаления затирки между настенными или напольными плитками						✓		1	48906051
Полотно толщиной 1.2 мм для удаления затирки с твёрдосплавным зернистым наполнением. Для удаления затирки между настенными или напольными плитками						✓		1	48906050
Полотно толщиной 2.2 мм для удаления затирки с алмазным наполнением для долгого срока службы. Для удаления затирки между настенными или напольными плитками						✓		1	48906053
Полотно толщиной 1.2 мм для удаления затирки с алмазным наполнением для долгого срока службы. Для удаления затирки между настенными или напольными плитками						✓		1	48906052
Шлифовальная насадка с наполнением из твёрдосплава для грубой шлифовки плиточного клея, строительного раствора и древесины	✓						✓	1	48906054
Жесткий скребок для удаления твердого клея, плиточного клея, остатков бетона и старой краски							✓	1	48906062

### ШЛИФОВАНИЕ

Шлифовальная подошва 93 x 93 мм с липучкой  
48906070



Описание	Зерно	Кол-во в упаковке	Арт.#
Шлифовальная бумага на липучке для дерева, краски, лака и штукатурки 93x93x3 мм.	60	6	48906071
	80	6	48906072
	120	6	48906073
	180	6	48906074
	220	6	48906075

## Оснастка для мультитул - крепление STARLOCK

Крепление STARLOCK делает оснастку MILWAUKEE® совместимой с самыми популярными осциллирующими инструментами.

### Полотна по дереву

Описание	Ширина (мм)	Длина (мм)	Мягкая древесина	Твердая древесина	Пластик	Древесина с гвоздями	Металлические каналы и профили	Кол-во в упаковке	Количество в заказе	Артикул	Штрихкод
① Полотно по дереву 35 мм	35	42	✓		✓			1	1	48906001	045242600298
								10	1	48906004	045242600281
② Полотно по дереву 35 мм с 3 режущими кромками на зубьях для быстрого и чистого реза	35	42	✓	✓	✓			1	1	48906011	045242600304
								10	1	48906014	045242600311
								50	1	48906511	045242739974
③ Полотно по дереву 65 мм	65	42	✓		✓			1	1	48906005	045242600274
								50	1	48906505	045242739943
④ Полотно по дереву 65 мм с 3 режущими кромками на зубьях для быстрого и чистого реза	65	42	✓	✓	✓			1	1	48906015	045242600328
⑤ Биметаллическое полотно по дереву 35 мм с 3 режущими кромками на зубьях для быстрого и чистого реза	35	42	✓	✓	✓			1	1	48906017	045242600335
								10	1	48906019	045242600342



## Полотна по мультиматериалам

Описание	Ширина (мм)	Длина (мм)	Мягкая древесина	Твердая древесина	Пластик	Древесина с гвоздями	Металлические каналы и профили	Кол-во в упаковке	Количество в заказе	Артикул	Штрихкод	
① Биметаллическое полотно 20 мм по древесине с гвоздями	20	34	✓	✓	✓	✓		1	1	48906000	045242670673	
② Биметаллическое полотно 35 мм по древесине с гвоздями	35	42	✓	✓	✓	✓		1	1	48906021	045242600359	
								10	1	48906024	045242600366	
								50	1	48906521	045242739929	
③ Биметаллическое полотно 65 мм по древесине с гвоздями	65	42	✓	✓	✓	✓		1	1	48906027	045242600373	
								50	1	48906527	045242739950	
④ Биметаллическое полотно 28 мм по мультиматериалам	28	47	✓	✓	✓	✓	✓		1	1	48906031	045242600380
									10	1	48906034	045242600397
									50	1	48906531	045242739936
⑤ Биметаллическое полотно 43 мм по мультиматериалам	43	47	✓	✓	✓	✓	✓	1	1	48906035	045242600403	
⑥ Полотно по мультиматериалам 35 мм с зубьями из твердосплава для долгого срока службы (до 30 раз по сравнению с обычными полотнами)	35	32	✓	✓	✓	✓	✓	1	1	48906040	045242600458	
⑦ Полотно по мультиматериалам диаметром 85 мм для резки заподлицо	85	20	✓	✓	✓	✓	✓	1	1	48906038	045242600410	
⑧ Биметаллическое полотно по мультиматериалам диаметром 100 мм для резки заподлицо	100	28	✓	✓	✓	✓	✓	1	1	48906039	045242600427	



## Лезвия для удаления растворов

Описание	Ширина (мм)	Длина (мм)	Цементный раствор	Плиточный клей	Кол-во в упаковке	Количество в заказе	Артикул	Штрихкод
① Полотно толщиной 2.2 мм для удаления затирки с твердосплавным зернистым напылением. Для удаления затирки между настенными или напольными плитками	75	20	✓		1	1	48906051	045242600441
② Полотно толщиной 1.2 мм для удаления затирки с твердосплавным зернистым напылением. Для удаления затирки между настенными или напольными плитками	75	20	✓		1	1	48906050	045242600434
③ Полотно толщиной 2.2 мм для удаления затирки с алмазным напылением для долгого срока службы. Для удаления затирки между настенными или напольными плитками	90	25	✓		1	1	48906053	045242600489
④ Полотно толщиной 1.2 мм для удаления затирки с алмазным напылением для долгого срока службы. Для удаления затирки между настенными или напольными плитками	75	25	✓		1	1	48906052	045242600465
⑤ Шлифовальная насадка с напылением из твердосплава для грубой шлифовки плиточного клея, строительного раствора и древесины	80	80		✓	1	1	48906054	045242600496





## Полотна для резки покрытий и скребки

Описание	Ширина (мм)	Длина (мм)	Плиточный клей	Клеящие вещества	Ковер	Силикон   Акрил	Кол-во в упаковке	Количество в заказе	Артикул	Штрихкод
① Гибкий скребок для удаления силикона, акрила, коврового клея и старой краски	52	37		✓		✓	1	1	48906061	045242600540
② Жесткий скребок для удаления твердого клея, плиточного клея, остатков бетона и старой краски	52	37	✓	✓	✓		1	1	48906062	045242600557
③ Гибкое полотно/скребок для силиконовой и мягкой оконной шпатлевки	70	-				✓	1	1	48906063	045242600564
④ Нож с 3 режущими кромками. Для резки ковровых покрытий, напольных покрытий из ПВХ, картона и кровельного войлока	40	-			✓		1	1	48906060	045242600519



## Шлифовка / полировка / очистка

Описание	Ширина (мм)	Длина (мм)	Кол-во в упаковке	Количество в заказе	Артикул	Штрихкод
① Шлифовальная подошва 93 x 93 мм с липучкой	93	93	1	1	48906070	045242600571
		<b>Grit</b>				
Шлифовальная бумага на липучке (6шт)		60	6	1	48906071	045242600588
Шлифовальная бумага на липучке (6шт)		80	6	1	48906072	045242600595
② Шлифовальная бумага на липучке (6шт)		120	6	1	48906073	045242600601
Шлифовальная бумага на липучке (6шт)		180	6	1	48906074	045242600618
Шлифовальная бумага на липучке (6шт)		240	6	1	48906075	045242600632

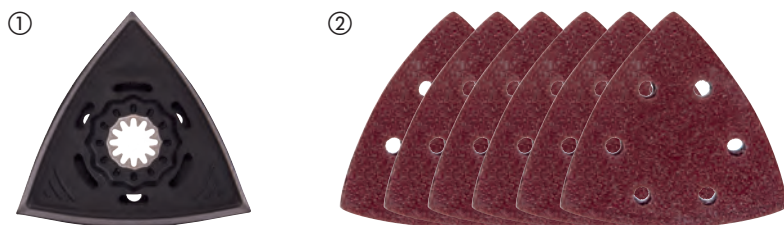

## Наборы полотен для мультитул

Описание	Кол-во в упаковке	Количество в заказе	Артикул	Штрихкод
<b>Набор полотен для работ по дереву (5 шт)</b>				
① 2 x полотно по дереву 35 мм, 2 x полотно по дереву 35 мм с 3 режущими кромками на зубьях для быстрого и чистого реза, 1 x биметаллическое полотно 35 мм по древесине с гвоздями	5	12	<b>48906114</b>	045242670680
<b>Набор полотен для работ по дереву/металлу (5 шт)</b>				
② 1 x полотно по дереву 35 мм с 3 режущими кромками на зубьях для быстрого и чистого реза, 2 x биметаллическое полотно 35 мм по древесине с гвоздями, 2 x биметаллическое полотно 28 мм по мультиматериалам	5	12	<b>48906115</b>	045242670697
<b>Набор полотен для мультитул (8шт)</b>				
③ 2 x полотна по мультиматериалам 28мм, 2 x полотна по мультиматериалам 43мм, 1 x полотно с карбидным напылением для удаления затирки 2.2мм, 1 x нож с тремя режущими кромками, 1 x шлифовальное полотно с карбидным напылением, 1 x гибкий нож 52мм	8	1	<b>48906088</b>	045242600649
<b>Набор полотен для мультитул (11шт)</b>				
④ 2 x полотно по древесине 35 мм, 2 x полотно по древесине 65 мм, 1 x нож с 3 режущими кромками 65 мм, 2 x полотно по мультиматериалам 28 мм, 2 x полотно по мультиматериалам 43 мм, 1 x полотно по мультиматериалам 85 мм для резки заподлицо, 1 x жесткий скребок 52 мм	11	1	<b>48906090</b>	045242600663
⑤ Кейс для полотен под мультитул	1	1	<b>4932479838</b>	4058546376321

①



②



③



④



⑤



# ПИЛЬНЫЕ ДИСКИ ДЛЯ ЦИРКУЛЯРНЫХ ПИЛ

**ХОЛОДНЫЙ РЕЗ. УВЕЛИЧЕННАЯ ТОЧНОСТЬ. ДОЛЬШЕ СРОК СЛУЖБЫ.**



ПИЛЕНИЕ, РЕЗКА И ШЛИФОВАНИЕ



**ХОЛОДНЫЙ РЕЗ**  
Покрытие, снижающее трение

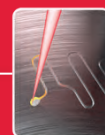

**УВЕЛИЧЕННАЯ ТОЧНОСТЬ**  
Технология лазерной резки

**КАРБИД ВОЛЬФРАМА С ИНФУЗИЕЙ КОБАЛЬТА**  
**ТОЧНЫЙ И ЧИСТЫЙ РЕЗ**



**СКОШЕННЫЕ ЗУБЬЯ**



**ТРАПЕЦЕВИДНЫЙ ЗУБ ПЛОСКИЙ ЗУБ**



**ПЛОСКИЙ ЗУБ ИЗ ПОЛИКРИСТАЛЛИЧЕСКОГО АЛМАЗА**

## Пильные диски для ручных циркулярных пил

Покрытие материалом PTFE: рез холоднее, меньше трение для быстрых резов. Защищает от коррозии и прилипания смолы.

Вырезанные лазером антивибрационные прорезы: снижение вибрации и увеличение точности. Прорезы заполнены полиуретаном и выступают в качестве амортизатора изолируя зуб от вибрации.

Высококачественная сталь вырезанная лазером: Гарантированная точность.

Премиальный карбид вольфрама с инфузией кобальта: острые зубья и чистый рез.

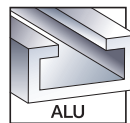
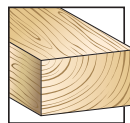

Диаметр диска (мм)	Внутренний диаметр диска (мм)	Кол-во зубьев	Ширина реза (мм)	Угол атаки зуба	Форма зуба	Thin Kerf*	Все породы дерева*	ДСП, ГВП, Стекловолокно	Пластик	Профили нецветных металлов	Быстрый рез	Чистый рез	Кол-во в упаковке	Количество в заказе	Артикул	Штрихкод
140	20	18	1.6	+18°	ATB	✓	✓				✓		1	1	4932471310	4058546289386
		24	2.2	+15°	ATB		✓				✓		1	1	4932471290	4058546289188
		48	2.2	+5°	ATB		✓					✓	1	1	4932471291	4058546289195
		52	2.2	-5°	TF				✓	✓		✓	1	1	4932471292	4058546289201
		4	2.2	+10°	D			✓					1	1	4932471293	4058546289218
165	5/8"	24	1.6	+15°	ATB	✓	✓				✓		1	1	4932471311	4058546289393
		40	1.6	+18°	ATB	✓	✓					✓	1	1	4932471312	4058546289409
		24	1.6	+15°	ATB	✓	✓				✓		1	1	4932471931	4058546298302
		40	1.6	+18°	ATB	✓	✓					✓	1	1	4932471932	4058546298319
		52	1.6	+2°	ATB	✓			✓	✓		✓	1	1	4932479087	4058546368814
		24	2.2	+15°	ATB		✓				✓		1	1	4932471294	4058546289225
		48	2.2	+5°	ATB		✓					✓	1	1	4932471295	4058546289232
		52	2.2	-5°	TF				✓	✓		✓	1	1	4932471296	4058546289249
165	30	24	1.8	+15°	ATB	✓	✓				✓		1	1	4932399909**	4002395365647
184	5/8"	24	1.6	+15°	ATB	✓	✓				✓		1	1	4932471378	4058546290061
		40	2.1	+15°	ATB	✓	✓					✓	1	1	4932471379	4058546290078
		24	1.6	+15°	ATB	✓	✓				✓		1	1	4932471297	4058546289256
		40	2.1	+10°	ATB	✓	✓					✓	1	1	4932471298	4058546289263
		54	2.4	-5°	TF				✓	✓		✓	1	1	4932471299	4058546289270
		24	1.6	+15°	ATB	✓	✓				✓		1	1	4932471300	4058546289287
		36	1.6	+15°	ATB	✓	✓				✓		1	1	4932471301	4058546289294
		48	2.1	+10°	ATB	✓	✓					✓	1	1	4932471380	4058546290085
		54	2.4	-5°	TF				✓	✓		✓	1	1	4932471303	4058546289317
		4	1.8	+10°	D			✓					1	1	4932471304	4058546289324
210	30	16	2.4	+15°	ATB	✓	✓				✓		1	1	4932471324	4058546289522
		48	2.8	+10°	ATB	✓	✓					✓	1	1	4932471325	4058546289539
		24	2.4	+15°	ATB		✓				✓		1	1	4932471305	4058546289331
		36	2.4	+15°	ATB		✓				✓		1	1	4932471306	4058546289348
		48	2.4	+10°	ATB		✓					✓	1	1	4932471307	4058546289355
		60	2.4	+10°	ATB		✓					✓	1	1	4932471308	4058546289362
		60	2.4	-5°	TF				✓	✓		✓	1	1	4932471309	4058546289379

### Наборы пильных дисков

#### Набор дисков 165 x 15,87 мм (5/8") (2 шт)

Диски пильные по древесине 165x15,87 мм / 24 зуба, быстрый рез - 2 x 4932471311

2 1 4932479836 4058546376307

#### Набор дисков 165 x 15,87 мм (5/8") (2 шт)

Диски пильные по древесине 165x15,87 мм / 24 зуба, быстрый рез - 1 x 4932471311 и 165x15,87 / 40 зубьев, чистый рез - 1 x 4932471312

2 1 4932479837 4058546376314

#### Набор дисков 165 x 20 мм (2 шт)

165x20 мм / 40 зубьев, быстрый и чистый рез по древесине - 2 шт (4932471932)

2 1 4932492433 4058546418007

#### Набор дисков 190 x 30 мм (2 шт)

Диски пильные по древесине 190x30 мм / 24 зуба, быстрый рез - 1 x 4932471300 и 190x30 мм / 48 зубьев, чистый рез - 1 x 4932471380

2 1 4932479574 4058546373689

#### Набор дисков 190 x 30 мм (2 шт)

Диски пильные по древесине 190x30 мм / 24 зуба, быстрый рез - 2 x 4932471300

2 1 4932479804 4058546375980

\*Thin Kerf: Оптимизированы для использования с аккумуляторным инструментом, сверх тонкий рез для максимального количества резов

\*\*все виды дерева: мягкие/твердые породы, фанера, ламинированная ДСП, меламин, МДФ

\*\*Стандартные диски без покрытия PTFE и без антивибрационных прорезей,

## Пильные диски для торцовочных пил

Покрытие материалом PTFE: рез холоднее, меньше трение для быстрых резов. Защищает от коррозии и прилипания смолы.  
Вырезанные лазером антивибрационные прорезы: снижение вибрации и увеличение точности. Прорезы заполнены полиуретаном и выступают в качестве амортизатора изолируя зуб от вибрации.  
Высококачественная сталь вырезанная лазером: Гарантированная точность.  
Премиальный карбид вольфрама с инфузией кобальта: острые зубья и чистый рез.



Диаметр диска (мм)	Внутренний диаметр диска (мм)	Кол-во зубьев	Ширина реза (мм)	Угол атаки зуба	Форма зуба	Все породы дерева*	Пластик	Профилированных металлов	Быстрый рез	чистый рез	Кол-во в упаковке	Количество в заказе	Артикул	Штрихкод
190	30	40	2.4	-5°	ATB	✓			✓		1	1	4932471314	4058546289423
		54	2.4	-5°	TF		✓	✓		✓	1	1	4932471303	4058546289317
216	30	24	2.4	-5°	ATB	✓			✓		1	1	4932471315	4058546289430
		48	2.4	-5°	ATB	✓			✓		1	1	4932471316	4058546289447
		60	2.4	-5°	ATB	✓				✓	1	1	4932471317	4058546289454
		80	2.4	-5°	TF		✓	✓		✓	1	1	4932471319	4058546289478
250	30	40	2.8	+15°	ATB	✓			✓		1	1	4932472015	4058546324117
		60	2.8	+15°	ATB	✓				✓	1	1	4932472016	4058546324124
254	30	60	3.0	-5°	ATB	✓			✓		1	1	4932471320	4058546289485
		80	3.0	-5°	TF		✓	✓		✓	1	1	4932471318	4058546289461
305	30	60	3.0	-5°	ATB	✓			✓		1	1	4932471321	4058546289492
		100	3.0	-5°	ATB	✓				✓	1	1	4932471322	4058546289508
		96	3.0	-5°	TF		✓	✓		✓	1	1	4932471323	4058546289515

### Наборы пильных дисков

#### Набор дисков 216 x 30 мм (2 шт)

Диски пильные по древесине 216x30 мм / 48 зубьев, быстрый рез - 1 x 4932471316 и 216x30 мм / 60 зубьев, чистый рез - 1 x 4932471317

#### Набор дисков 254 x 30 мм (2 шт)

Пильные диски по дереву 254x30 мм / 60 зубьев, быстрый рез - 1 x 4932471320 и по алюминию 254x30 мм / 80 зубьев, чистый рез - 1 x 4932471318

\*Thin Kerf: Оптимизированы для использования с аккумуляторным инструментом, сверх тонкий рез для максимального количества резов  
\*все виды дерева: мягкие/твердые породы, фанера, ламинированная ДСП, меламин, МДФ

## Пильные диски для настольных пил

Покрытие материалом PTFE: рез холоднее, меньше трение для быстрых резов. Защищает от коррозии и прилипания смолы.  
Вырезанные лазером антивибрационные прорезы: снижение вибрации и увеличение точности. Прорезы заполнены полиуретаном и выступают в качестве амортизатора изолируя зуб от вибрации.  
Высококачественная сталь вырезанная лазером: Гарантированная точность.  
Премиальный карбид вольфрама с инфузией кобальта: острые зубья и чистый рез.



\*\*Стандартные диски без покрытия PTFE и без антивибрационных прорезей,

Диаметр диска (мм)	Внутренний диаметр диска (мм)	Кол-во зубьев	Ширина реза (мм)	Угол атаки зуба	Форма зуба	Thin Kerf*	Все породы дерева*	ДСП, ГВП, Стекловолокну*	Пластик	Профилированных металлов	Быстрый рез	чистый рез	Кол-во в упаковке	Количество в заказе	Артикул	Штрихкод
210	30	24	1.9	+25°	ATB	✓	✓				✓		1	1	4932478095	4058546340285

\*Thin Kerf: Оптимизированы для использования с аккумуляторным инструментом, сверх тонкий рез для максимального количества резов  
\*все виды дерева: мягкие/твердые породы, фанера, ламинированная ДСП, меламин, МДФ

## Диски для циркулярных пил по металлу

Новинка

1. Точная геометрия для наилучшей производительности.
  2. Керамометаллические зубья - обеспечивают продолжительный срок службы.
  3. Диск изготавливается с прецизионной точностью и подвергается термической обработке.
  4. Глубокий канал между зубьями способствует улучшенному удалению стружки.
  5. Компенсационные прорезы вырезаются лазером, уменьшают вибрацию, подавляют шумы и предотвращают перегрев (диаметр миска 203мм).
- Чистый рез. Отсутствуют заусенцы, что сокращает время на дальнейшую обработку материала.
  - Безопасность: нет искр, не нужна охлаждающая жидкость, заготовка остается холодной.
  - Быстрый рез. Режет быстрее, чем каким-либо иным методом.
  - Себестоимость. Стоимость реза дешевле, чем при резке абразивным диском.
  - Меньше шума при работе.
  - Меньше вибрации при работе.
  - Безопасность: нет искр, не нужна охлаждающая жидкость, заготовка остается холодной

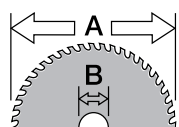

Ø mm

Диаметр диска (мм)	Внутренний диаметр диска (мм)	Кол-во зубьев	Ширина реза (мм)	Толщина стенок (мм)	Мягкая сталь	Лист стали до 2,5 мм	Рифленые стальные панели до 2,5 мм	Стальная труба	Листы нержавеющей стали	Чугун	Медь	Алюминий	Арматура	Многослойный материал (сталь, лена, панели)	Кол-во в упаковке	Количество в заказе	Артикул	Штрихкод
135	20	30	1.6	1-2.5	✓	✓	✓	✓	✗	✗	✗	✗	✗	✓	1	1	48404070	045242233786
		50	1.6	1-2.5	✗	✗	✗	✗	✗	✗	✓	✓	✗	✗	1	1	48404075	045242233793
150	20	34	1.6	>2.5	✓	✓	✓	✓	✗	✗	✗	✓	✗	✓	1	1	48404080	045242510283
165	5/8"	48	1.6	1-2.5	✓	✓	✓	✓	✗	✗	✗	✗	✗	✓	1	1	48404220	045242569069
174	20	36	1.6	1-2.5	✓	✓	✓	✓	✗	✗	✗	✗	✗	✗	1	1	48404225	045242569052
		42	1.8	>2.5	✓	✗	✗	✓	✗	✗	✗	✗	✗	✗	1	1	48404515	045242134465
203	5/8"	50	1.8	1-2.5	✓	✓	✓	✓	✗	✗	✗	✗	✗	✓	1	1	48404520	045242134472
		58	2.4	>2.5	✗	✗	✗	✗	✗	✗	✓	✓	✗	✗	1	1	48404345	045242569113
		70	1.6	0.5-1.5	✓	✓	✓	✓	✗	✗	✗	✗	✓	✓	1	1	4932478815*	4058546360979

✓ Лучшее всего подходит. Рекомендован для использования по этим материалам.

✗ Not suitable. Not recommended for these materials.

◆ Подходит. Рекомендован для периодических работ.

Очень хорошие характеристики при резке данных материалов, но сокращается срок службы диска.

✗ Не подходит. Не рекомендован по этим материалам.

### Оптимизация срока службы пыльного диска

1. Зафиксируйте заготовку как можно крепче, чтобы избежать появления вибрации
2. При работе не изгибайте материал, сужение разреза может привести к потере зубьев. Срок службы дисков зависит от того, как Вы режете.
3. Расположите диск максимально низко, предварительно дав пиле набрать полные обороты перед началом резки материала.
4. Не прилагайте больших усилий в начале резки. Начинайте резку материала аккуратно и только после этого приложите усилие к пиле, достаточное, чтобы не было искрообразования.
5. При оптимальной скорости реза и усилия образуется минимум искр или полное отсутствие их. Образование искр говорит о том, что идет перегрев диска и сокращается срок службы диска.
6. Линия реза должна быть прямой. Если Вы во время пиления сбиваетесь с прямой и тут же пытаетесь вернуться на линию реза, то возникает нагрузка на диск, что может привести к выпаданию зубьев диска. Используйте направляющую всегда, когда это возможно.
7. Не создавайте боковое давление на диск т.к. это может привести к откалыванию зубьев.
8. Периодически давайте охладиться инструменту, особенно при резке длинных и толстых заготовок. Для охлаждения просто включите инструмент и ничего не режьте.



## Полотна для ленточной пилы

Выберите правильный размер

8/10 Трі Шаг зубьев 2.3/1.8 мм	10 Трі Шаг зубьев 2.5 мм	12/14 Трі Шаг зубьев 1.8/1.4 мм	14 Трі Шаг зубьев 1.8 мм	18 Трі Шаг зубьев 1.4 мм	25 Трі Шаг зубьев 1 мм
ДЛЯ МАТЕРИАЛОВ ТОЛЩИНОЙ 5 to 13 мм	ДЛЯ МАТЕРИАЛОВ ТОЛЩИНОЙ 8 to 13 мм	ДЛЯ МАТЕРИАЛОВ ТОЛЩИНОЙ 4 to 8 мм	ДЛЯ МАТЕРИАЛОВ ТОЛЩИНОЙ 5 to 8 мм	ДЛЯ МАТЕРИАЛОВ ТОЛЩИНОЙ 4 to 5 мм	ДЛЯ МАТЕРИАЛОВ ТОЛЩИНОЙ < 4 мм



## Биметаллические полотна Premium для ленточной пилы

Переменный шаг зубьев, биметаллические полотна изготовлены из стали быстрорежущей стали matrix II, зубья содержат 8% кобальта, что позволило увеличить ресурс до 3-х раз по сравнению с обыкновенными полотнами и реже менять полотно.

Прецизионная форма зубьев позволяет делать быстрые и чистые резы.

Оптимизированы для работы с беспроводными ленточными пилами: больше резов на одном заряде батареи.

Предназначены для: железный профиль, оцинкованная труба и даже более прочные материалы такие как чугун и нержавеющая сталь.



### Полотно PREMIUM для ленточной пилы 1139.83 x 12.7 x 0.51 мм (Сетевая и M18)

Толщина стенок (мм)	Шаг зуба (мм)	Зуб на дюйм	Кол-во в упаковке	Количество в заказе	Артикул	Штрихкод
5 - 13	3.1 / 2.5	8 / 10	3	1	48390601	045242530298
			25	1	48390605	045242539697
4 - 8	2.1 / 1.8	12 / 14	3	1	48390611	045242530328
			25	1	48390615	045242539703



### Полотно PREMIUM для ленточной пилы 898.52 x 12.7 x 0.51 мм (M18 Compact)

Толщина стенок (мм)	Шаг зуба (мм)	Зуб на дюйм	Кол-во в упаковке	Количество в заказе	Артикул	Штрихкод
5 - 13	3.1 / 2.5	8 / 10	3	1	48390609	045242536412
			25	1	48390606	045242537754
4 - 8	2.1 / 1.8	12 / 14	3	1	48390619	045242536429
			25	1	48390616	045242537761



### Полотно PREMIUM для ленточной пилы 687.57 x 12.7 x 0.51 мм (M12 Субкомпактная)

Толщина стенок (мм)	Шаг зуба (мм)	Зуб на дюйм	Кол-во в упаковке	Количество в заказе	Артикул	Штрихкод
4 - 8	2.1 / 1.8	12 / 14	3	1	48390711	045242536436



### Полотно PREMIUM для ленточной пилы 776.29 x 12.7 x 0.51 мм (M12 Субкомпактная)

Толщина стенок (мм)	Шаг зуба (мм)	Зуб на дюйм	Кол-во в упаковке	Количество в заказе	Артикул	Штрихкод
4-8	2.1/1.8	12/14	3	1	48390631	045242605125
			25	1	48390636	045242605132
5-13	3.1/2.5	8/10	3	1	48390630	045242605156
			25	1	48390635	045242605163



## Биметаллические полотна для ленточной пилы

Подходит для: металлический уголок, оцинкованная труба и даже более твердые материалы такие как чугун и нержавеющая сталь.

### Ленточное полотно 1139.83 x 12.7 x 0.5 мм (сетевой инструмент и M18 FUEL<sup>™</sup>)

Толщина стены (мм)	Шаг зуба (мм)	Зуб на дюйм	Кол-во в упаковке	Количество в заказе	Артикул	Штрихкод
≥ 8	2.5	10	3	1	48390501	045242132096
5 - 8	1.8	14	3	1	48390511	045242132164
4 - 5	1.4	18	3	1	48390521	045242132263
≤ 4	1.0	25	3	1	48390531	045242132362



### Ленточное полотно 898.52 x 12.7 x 0.51 мм (M18)

Толщина стены (мм)	Шаг зуба (мм)	Зуб на дюйм	Кол-во в упаковке	Количество в заказе	Артикул	Штрихкод
5 - 8	1.8	14	3	1	48390519	045242201594
4 - 5	1.4	18	3	1	48390529	045242201747
≤ 4	1.0	25	3	1	48390539	045242201815



### Ленточное полотно 687.57 x 12.7 x 0.51 мм (M12)

Толщина стены (мм)	Шаг зуба (мм)	Зуб на дюйм	Кол-во в упаковке	Количество в заказе	Артикул	Штрихкод
2.5 - 8	1.4	18	3	1	48390572	045242272341





# SPEEDCROSS

**MILWAUKEE® SPEEDCROSS АЛМАЗНЫЕ ДИСКИ РАЗРАБОТАНЫ ДЛЯ ПРОФЕССИОНАЛОВ, КОТОРЫМ НУЖНА ПРЕВОСХОДНАЯ ПРОИЗВОДИТЕЛЬНОСТЬ В САМЫХ СУРОВЫХ УСЛОВИЯХ**

**Сегменты**  
10-миллиметровые сегменты обеспечивают продолжительный срок службы. Большая концентрация алмазной крошки и ее специальное распределение на диске обеспечивают высокую производительность.

**Прецизионное изготовление диска**  
Диск изготавливается с прецизионной точностью и подвергается термической обработке, что обеспечивает прочность и устойчивость его к нагреву.

**Охлаждающие отверстия**  
Обеспечивают эффективное охлаждение сегментов, что продлевает срок службы сегментов и позволяет пользователям работать дольше и быстрее при использовании диска.

**Низкий шум**  
Идеальная балансировка диска уменьшает шум при работе.

**Низкая вибрация**  
Специальная конструкция снижает колебание диска и уменьшает вибрацию во время работы.

**Технические характеристики:**  
 Ø 350 x 25,4 mm  
 max. 5.400 rpm  
 max. 100 m/s  
 EN 13236  
 4932 4719 87

**Barcode:** 4 002396 298869

**Model:** AUDD 350

**Small disc label:** Milwaukee Ø 350 x 25,4 mm max. 5.400 rpm

**Icons:** No open flame, Eye protection, Ear protection, Hand protection.



**ПРЕМИАЛЬНЫЕ АЛМАЗНЫЕ ДИСКИ - МАКСИМАЛЬНАЯ СКОРОСТЬ И СРОК СЛУЖБЫ!**

# SPEEDCROSS

## МАКСИМАЛЬНАЯ СКОРОСТЬ, УНИВЕРСАЛЬНОСТЬ, ДОЛГИЙ СРОК СЛУЖБЫ

- Универсальные алмазные диски для работы с любым материалом
- Подразделяются на две категории для максимального ресурса
- Лазерная накладка сегментов
- Низкий уровень вибрации



**HUDD**  
Твердые материалы



**AUDD**  
Мягкие / абразивные материалы



**ADD**  
АСФАЛЬТ

### Область применения

Алмазные диски Speedcross универсальны в применении, но наилучший результат они достигают при использовании с рекомендованными материалами. HUDD лучше работает с твердым материалом. Чем тверже материал, тем лучше производительность. AUDD лучше всего подходит для работы с пенобетонными блоками, бетоном, известняком.

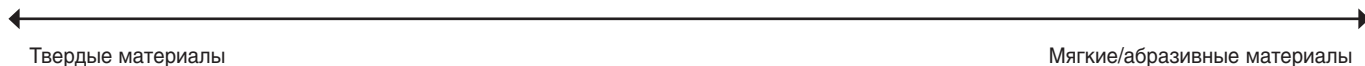

Натуральный камень/гранит	Твердый бетон	Бетон средней плотности	Строительные материалы	Кирпич	Легкий/Не затвердевший бетон	Асфальт
■ HUDD						
	■ AUDD					
						■ ADD

■ HUDD    ■ AUDD    ■ ADD



Алмазные диски Speedcross отлично подходят для отрезной машины MX FUEL 350 мм

## Алмазные диски Speedcross X-HUDD

**Новинка**

Подходит для всех видов твердых строительных материалов.

Высота сегмента до 13 мм (для Ø350 мм) для максимального срока службы.

Точное позиционирование и расположение алмазов для наилучшей режущей способности.

Лазерная сварка крепления сегментов для надежности при агрессивной резке.



Тип	Диаметр диска (мм)	Внутренний диаметр диска (мм)	Высота сегмента (мм)	Ширина резания (мм)	Кол-во в упаковке	Количество в заказе	Артикул	Штрихкод
X-HUDD 115	115	22.23	12	2.6	1	1	4932492147	4058546415143
X-HUDD 125	125	22.23	12	2.6	1	1	4932492148	4058546415150
X-HUDD 150	150	22.23	12	2.6	1	1	4932492149	4058546415167
X-HUDD 230	230	22.23	15	2.6	1	1	4932492150	4058546415174
X-HUDD 350	350	25.4	14	2.6	1	1	4932492151	4058546415181

## Алмазные диски Speedcross SUDD

**Новинка**

Использование специальных технологий при производстве для снижения уровня шума во время резки.

Сегменты с U-образной насечкой для лучшего удаления пыли и более быстрой резки.

Точное позиционирование и расположение алмазов для наилучшей режущей способности.

Лазерная сварка сегментов с четким выштампованным профилем для снижения теплообразования.



Тип	Диаметр диска (мм)	Внутренний диаметр диска (мм)	Высота сегмента (мм)	Ширина резания (мм)	Кол-во в упаковке	Количество в заказе	Артикул	Штрихкод
SUDD 230	230	22.23	15	3.4	1	1	4932492152	4058546415198
SUDD 350	350	25.4	15	3.4	1	1	4932492153	4058546415204

## Алмазные диски Speedcross HUDD



Тип	Диаметр диска (мм)	Внутренний диаметр диска (мм)	Высота сегмента (мм)	Ширина резания (мм)	Кол-во в упаковке	Количество в заказе	Артикул	Штрихкод
HUDD 115	115	22.23	10	2.6	1	1	4932399819	4002395364749
HUDD 125	125	22.23	10	2.6	1	1	4932399820	4002395364756
HUDD 150	150	22.23	10	2.6	1	1	4932399821	4002395364763
HUDD 230	230	22.23	10	2.6	1	1	4932399822	4002395364770
HUDD 350	350	25.4	8	2.6	1	1	4932471985	4058546298845

## Алмазные диски Speedcross AUDD



\*For Speedcross AUDD 350mm only

Тип	Диаметр диска (мм)	Внутренний диаметр диска (мм)	Высота сегмента (мм)	Ширина резания (мм)	Кол-во в упаковке	Количество в заказе	Артикул	Штрихкод
AUDD 115	115	22.23	10	2.6	1	1	4932399823	4002395364787
AUDD 125	125	22.23	10	2.6	1	1	4932399824	4002395364794
AUDD 150	150	22.23	10	2.6	1	1	4932399825	4002395364800
AUDD 230	230	22.23	10	2.6	1	1	4932399826	4002395364817
AUDD 350*	350	25.4	10	2.6	1	1	4932478708	4058546349011

## Премиальные диски Speedcross STEELHEAD<sup>™</sup>

STEELHEAD<sup>™</sup> больше всего подходит для стали и нержавеющей стали. Так же подходит для армированного бетона. Высокое качество алмазов и связки обеспечивает очень агрессивный и быстрый рез. Благодаря своей универсальности и высокой скорости реза, данный диск отлично подходит для работы в пожарных бригадах или службе спасения.

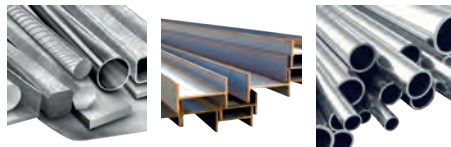

Тип	Диаметр диска (мм)	Внутренний диаметр диска (мм)	Высота сегмента (мм)	Ширина резания (мм)	Кол-во в упаковке	Количество в заказе	Артикул	Штрихкод
STEELHEAD <sup>™</sup> 115	115	22.23	2	1.5	1	1	4932492014	4058546413811
STEELHEAD <sup>™</sup> 125	125	22.23	2	1.5	1	1	4932492015	4058546413828
STEELHEAD <sup>™</sup> 230	230	22.23	2	1.8	1	1	4932492016	4058546413835
STEELHEAD <sup>™</sup> 350	350	25.4	4	2.8	1	1	4932471988	4058546298876

## Алмазные диски Speedcross DHTI

**Новинка**

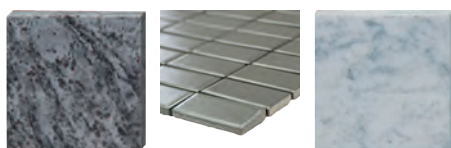

Тип	Диаметр диска (мм)	Внутренний диаметр диска (мм)	Высота сегмента (мм)	Ширина резания (мм)	Кол-во в упаковке	Количество в заказе	Артикул	Штрихкод
DHTI 115	115	22.23	10	2.3	1	1	4932492154	4058546415211
DHTI 125	125	22.23	10	2.3	1	1	4932492155	4058546415228
DHTI 230	230	22.23	10	2.3	1	1	4932492156	4058546415235

## Алмазный диск Speedcross DHMM

Диск с напаянными алмазами для широкого спектра применения.

Превосходные режущие свойства благодаря высокой концентрации алмазов

Подходят для обработки обширного спектра материалов, таких как: ПВХ, плитка, твердый натуральный камень, композитные материалы, гипсокартон, тонкое дерево, резьбовые шпильки, листовый металл.

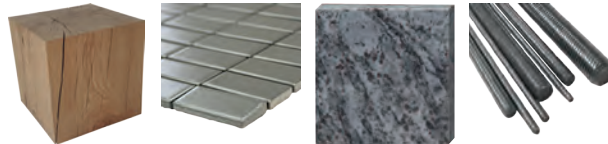

Тип	Диаметр диска (мм)	Внутренний диаметр диска (мм)	Высота сегмента (мм)	Ширина резания (мм)	Кол-во в упаковке	Количество в заказе	Артикул	Штрихкод
DHMM 76	76	10	2.2	1.2	1	1	4932471333	4058546289614

## Алмазный диск Speedcross ADD

Новинка

ADD лучше всего подходит для резки асфальта.

Дополнительное отверстие на диске для надежной фиксации и стабильности во время резки.

Скошенные износостойкие сегменты, которые предотвращают их отрыв.

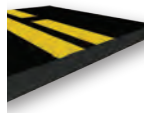

Тип	Диаметр диска (мм)	Внутренний диаметр диска (мм)	Высота сегмента (мм)	Ширина резания (мм)	Кол-во в упаковке	Количество в заказе	Артикул	Штрихкод
ADD 350 мм	350	25.4	10	2.8	1	1	4932478952	4058546362348

## Алмазные диски SUDD

Новинка

Качественные зубья, закрепленные лазерной сваркой, обладают исключительными характеристиками при работе с твердыми материалами, такими как бетон, тротуары и каменная кладка.

Бесшумная технология для снижения уровня шума во время резки.

Высота сегмента 10 мм.

Идеально сочетаются с отрезными машинами MILWAUKEE®.



Тип	Диаметр диска (мм)	Внутренний диаметр диска (мм)	Высота сегмента (мм)	Ширина резания (мм)	Кол-во в упаковке	Количество в заказе	Артикул	Штрихкод
SUDD 230 мм	230	22.23	10	3.0	1	1	4932479463	4058546372576
SUDD 350 мм	350	25.4	10	3.1	1	1	4932479462	4058546372569

## Алмазные диски - профессиональная серия DUN

Сухая резка твердых материалов, идеальны для применения со штроборезами. Отличные характеристики при резке твердого бетона, бетонных блоков и камня.



Тип	Диаметр диска (мм)	Внутренний диаметр диска (мм)	Высота сегмента (мм)	Ширина резания (мм)	Кол-во в упаковке	Количество в заказе	Артикул	Штрихкод
DUN 115	115	22.23	10	2.2	1	1	4932399539	4002395361861
DUN 125	125	22.23	10	2.3	1	1	4932479464	4058546372583
DUN 180	180	22.23	10	2.4	1	1	4932399541	4002395361885
DUN 230	230	22.23	10	2.6	1	1	4932478710	4058546349035
DUN 350	350	25.4	10	2.8	1	1	4932478707	4058546349004

## Алмазные диски - профессиональная серия DSU

Резка твердых и абразивных материалов.

Сегменты, приваренные лазерной сваркой, обеспечивают продолжительный срок службы и отличную режущую способность. Рекомендуется для использования со штроборезами.



Тип	Диаметр диска (мм)	Внутренний диаметр диска (мм)	Высота сегмента (мм)	Ширина резания (мм)	Кол-во в упаковке	Количество в заказе	Артикул	Штрихкод
DSU 125	125	22.23	10	2.4	1	1	4932373147	4002395346455
DSU 150	150	22.23	10	2.4	1	1	4932373148	4002395346462

## Алмазные диски - профессиональная серия DU

Универсальное применение, продолжительный срок службы и быстрый рез в различных строительных материалах.



Тип	Диаметр диска (мм)	Внутренний диаметр диска (мм)	Высота сегмента (мм)	Ширина резания (мм)	Кол-во в упаковке	Количество в заказе	Артикул	Штрихкод
DU 115	115	22.23	10	2.2	1	1	4932399521	4002395361687
DU 125	125	22.23	10	2.3	1	1	4932399522	4002395361694
DU 180	180	22.23	10	2.4	1	1	4932399523	4002395361700
DU 230	230	22.23	10	2.6	1	1	4932399524	4002395361717

## Алмазные диски - профессиональная серия DHTi

Диск с замкнутой кольцевой кромкой для чистой резки керамической плитки и тонких плиток из камня.

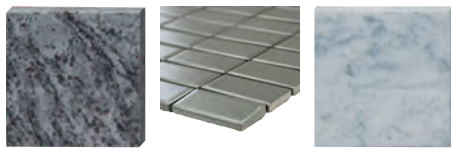

Тип	Диаметр диска (мм)	Внутренний диаметр диска (мм)	Высота сегмента (мм)	Ширина резания (мм)	Кол-во в упаковке	Количество в заказе	Артикул	Штрихкод
DHTi 115	115	22.23	8	2.0	1	1	4932399552	4002395361991
DHTi 125	125	22.23	8	2.1	1	1	4932399553	4002395362004
DHTi 230	230	22.23	8	2.6	1	1	4932399555	4002395362028

## Алмазные диски - профессиональная серия DUT

Диски с замкнутой кольцевой кромкой (тип "Турбо") для резки в любых строительных материалах. Чистый рез без искр благодаря замкнутой кольцевой кромке диска.

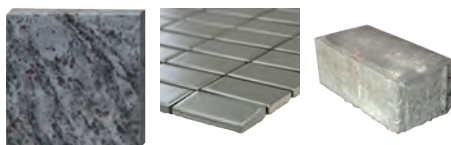

Тип	Диаметр диска (мм)	Внутренний диаметр диска (мм)	Высота сегмента (мм)	Ширина резания (мм)	Кол-во в упаковке	Количество в заказе	Артикул	Штрихкод
DUT 115	115	22.23	10	2.2	1	1	4932399526	4002395361731
DUT 125	125	22.23	10	2.3	1	1	4932399527	4002395361748
DUT 180	180	22.23	10	2.4	1	1	4932399528	4002395361755
DUT 230	230	22.23	10	2.6	1	1	4932399529	4002395361762

## Алмазные диски - профессиональная серия DHTS

Диски с замкнутой кольцевой кромкой (тип "Турбо"), экстра тонкие, толщина сегмента (DHTS 115 = 1,7 мм, DHTS 125/ DHTS 230 = 1,8 мм) для очень быстрой и чистой резки без искр в тонких материалах таких как гранитная и мраморная плитка.

Также подходит для резки основных строительных материалов.

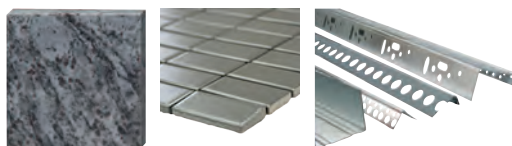

Тип	Диаметр диска (мм)	Внутренний диаметр диска (мм)	Высота сегмента (мм)	Ширина резания (мм)	Кол-во в упаковке	Количество в заказе	Артикул	Штрихкод
DHTS 76	76	10	5	1	1	1	4932464715	4058546226602
DHTS 115	115	22.23	10	1.2	1	1	4932399145	4002395357550
DHTS 125	125	22.23	10	1.2	1	1	4932399146	4002395357567
DHTS 230	230	22.23	10	1.9	1	1	4932399550	4002395361977

## Алмазные Диски: Таблица выбора диска для работы

Материал	Тип	Speedcross Premium			Профессиональная серия					
		HUDD	AUDD	STEEL-HEAD™	DU	DUT	DUH	DHTS	DHTi	DSU
Асфальт			◆							
Базальт		✓	✓			✓	✓			✓
Бетон с наполнителем кремния		◆	✓							
Бетон с наполнителем кремния и арматуры		◆	✓	◆						
Бетон средней плотности		✓	✓		✓	✓	✓			✓
Бетонная плитка		✓	✓		✓	✓	✓	◆		✓
Бетонная притолока		✓	◆				✓			✓
Бетонные плиты		✓	◆				✓			✓
Бетонные плиты с наполнителем		✓	✓			◆	✓			✓
Бетонные трубы		✓	✓		◆	◆	✓			✓
Бетонный бордюрный камень		✓	✓	◆			✓			✓
Высокопрочный кирпич		✓				◆	✓			✓
Гипсовый маяк		◆	✓		◆	◆	◆			◆
Гнейс		✓					◆			◆
Гранит		✓				✓	✓			✓
Гранитная плитка/плиты		◆				✓	◆	✓		◆
Железобетон с арматурой (армированный бетон)		✓	◆		◆	◆	✓			✓
Известняк средней твердости		✓	✓		◆	◆	✓			
Искусственный камень		✓				✓	✓			✓
Искусственный камень -твердый		✓					✓	✓	◆	✓
Каменная керамика/керамические трубы		✓	✓			✓	✓			✓
Керамическая плитка						◆		✓	✓	
Керамогранит						◆		✓	◆	
Кирпич средней прочности		✓			◆	◆	✓			✓
Кровельная черепица – бетон		✓	✓			✓	◆	✓		✓
Кровельная черепица – глина		✓	◆		◆	✓	◆	✓		✓
Металлические профили								◆		
Мраморная плитка		◆				✓	◆	✓	◆	✓
Мягкий бетон		◆	✓							◆
Мягкий известняк		◆	✓		◆	◆	◆			◆
Мягкий кирпич		✓	✓		◆	◆	◆			✓
Огнеупорная глина		✓	✓				✓			✓
Огнеупорные абразивные материалы		◆	✓							
Пенобетон, шлакобетонные блоки		◆	✓		✓	✓	✓			◆
Плитка – Террацио		✓	◆			✓	✓	✓		✓
Порфир		✓				◆	✓	✓		✓
Протон		✓	✓		✓	✓	✓			✓
Строительные материалы		✓	✓	◆	✓	✓	✓			✓
Твердый бетон		✓	◆	◆			✓			✓
Твердый известняк		✓	✓				✓			✓
Шифер		✓	◆		◆	✓	✓	✓		◆

✓ Подходит лучше всего. Рекомендовано для работы с этими материалами. Очень долгий срок службы и отличная скорость реза.

◆ Допустимо. Рекомендовано для непостоянной работы с этим материалом. Достаточно продолжительный.



## Алмазная шлифовальная чашка с комбинированными сегментами

Применяется для быстрой шлифовки толстых слоев бетона

Для выравнивания бетонных, гранитных из поверхностей и природного камня.

Для создания шероховатости перед нанесением нового слоя покрытия

Высококачественные алмазы в специальной матрице для меньшего износа, особенно на твердых материалах.

Высококачественные алмазы в специальной матрице для меньшего износа, особенно на твердых материалах.



Тип	Диаметр (мм)	Внутренний диаметр диска (мм)	Количество сегментов	Высота алмазной чашки, мм	Высота сегмента (мм)	Кол-во в упаковке	Количество в заказе	Артикул	Штрихкод	-MISSING-
<b>SDCWU 100</b>										
① Универсальная чашка для шлифовки и выравнивания различных материалов. Высокая производительность.	100	22.23	16	21	5	1	1	4932430080	4002395377411	
<b>SDCWU 125</b>										
② Универсальная чашка для шлифовки и выравнивания различных материалов. Высокая производительность.	125	22.23	16	21	5	1	1	4932430081	4002395377428	
<b>SDCWA 125</b>										
③ Универсальная чашка для шлифовки и выравнивания абразивных материалов. Высокая производительность.	125	22.23	16	21	5	1	1	4932479093	4058546368876	
<b>Fine SDCWSF 125</b>										
④ Чашка с алмазными сегментами для удаления специальных материалов: термопластичных и эпоксидных покрытий, акриловой краски, клея для плитки, стяжки, штукатурки	125	22.23	117 алмазных сегментов	21	3.3	1	1	4932479094	4058546368883	
<b>Coarse SDCWSC 125</b>										
⑤ Чашка с PCD сегментом для удаления специальных материалов: термопластичных и эпоксидных покрытий, акриловой краски, клея для плитки, стяжки, штукатурки	125	22.23	6	18.5	4 / 7	1	1	4932451188	4002395138760	
<b>DCWU 100</b>										
⑥ Универсальные алмазные чашки для шлифования и выравнивания. Высокая производительность	100	22.23	16	21	5	1	1	4932451185	4002395138739	
<b>DCWU 125</b>										
⑦ Универсальные алмазные чашки для шлифования и выравнивания. Высокая производительность	125	22.23	20	21	5	1	1	4932451186	4002395138746	
<b>DCWUT 125</b>										
⑧ Алмазная чашка с турбо сегментом для выравнивания, обработки края и чистовой отделки бетона и камня	125	22.23	Turbo	21	5	1	1	4932451187	4002395138753	
<b>SDCWUG 125</b>										
⑨ Универсальный алмазный шлифовальный круг премиум-класса для обработки твердого искусственного камня, керамогранита, керамики, гранита, мрамора, дерева, твердых пластмасс, стали.	125	22.23	-	13.3	-	1	1	4932480219	4058546405045	

	SDCWU 100	SDCWU 125	SDCWA 125	Fine SDCWSF 125	Coarse	DCWU 100	DCWU 125	DCWUT 125	DCWS 125	
Акриловые краски и покрытия				✓	✓				✓	✓
Аэрированные бетонные блоки	✓	✓	✓			✓	✓	✓		
Битум				✓	✓				✓	
Твердый бетон	✓	✓	♦			✓	✓	✓		
Мягкий или экологически чистый бетон	♦	♦	✓			♦	♦	♦		
Покрытия из эпоксидной смолы и клеи									✓	✓
Гранит	♦	♦				♦	♦	♦		✓
Твердые кирпичи из песка и известняка	✓	✓	♦			✓	✓	✓		
Кирпичи из песка и известняка мягкие и абразивные	♦	♦	✓			♦	♦	♦	♦	
Мрамор	♦	♦	♦			♦	♦	♦		✓
Гипсокартон	♦	♦	✓			♦	♦	♦		
Порфир	♦	♦	♦			♦	♦	♦		
Длинный список	♦	♦	✓	✓	✓			♦		✓
Термопластичная защитная краска, клей				✓	✓				✓	✓
Плиточный клей	♦	♦	✓			♦	♦	♦	✓	♦

✓ Подходит.  
♦ Подходит - для периодического использования.

## Принадлежности - Штроборезы

Диски AUDD являются прекрасным решением для 80% работ штроборезом.

- На 30% меньше нагрузки на инструмент
- На 40% выше скорость резки

**SPEED CROSS**

	① HUDD	② AUDD	③ DSU
Абразивные огнеупорные материалы	◆	✓	
Аэрированные бетонные блоки	◆	✓	◆
Кирпич средней мягкости	✓	✓	✓
Средний бетон	✓	✓	✓
Армированный бетон, с арматурой	✓	◆	✓
Бетон с кремнистым наполнителем и арматурой	◆	✓	
Огнеупорная глина	✓	✓	✓
Обычные строительные материалы	✓	✓	✓
Гранит	✓		✓
Кирпичи из песка и известняка мягкие и абразивные	◆	✓	◆
Кирпичи из песка и известняка средней твердости	✓	✓	
Длинный список	◆	✓	◆

✓ Максимальная производительность    ◆ Возможно использовать - для непродолжительных работ.



Описание	Совместим со штроборезами	Кол-во в упаковке	Количество в заказе	Артикул	Штрихкод	
Кейс для штробореза - 1 шт.	MFE 1500, MFE 1305, MF 1900	WCE 30, WCS 45, DME 30, DME 45	1	1	4932383357	4002395357390
④ Прямой ключ с двумя штифтами	MFE 1500, MFE 1305, MF 1900	DME 30, DME 45, WCS 45, DME 65, WCE 65, WCE 30	1	1	4932367712	4002395338467
⑤ Ключ с Т-образной рукояткой	MFE 1500, MFE 1305, MF 1900	WCE 30, WCS 45, WCE 65, DME 30, DME 45, DME 65	1	1	4931362928	4002395661879
Защитная решетка от пыли и грязи	MFE 1500, MFE 1305, MF 1900	WCE 30, WCS 45, DME 30, DME 45	1	1	4932329397	4002395303892
⑥ Защитная решетка против попадания грязи		WCE 65, DME 65	2	1	4932326525	4002395303311
Адаптер с байонетным креплением для прямого соединения шланга с машиной.	MFE 1500, MFE 1305, MF 1900	WCE 30, WCS 45, WCE 65, DME 30, DME 45, DME 65	1	1	4932362778	4002395334285
⑦ Боковая рукоятка	MFE 1500, MFE 1305, MF 1900	WCE 30, WCS 45, DME 30, DME 45	1	1	4932409546	4002395370870
Фланцевая гайка	MFE 1305	DME 1300	1	1	4932334667	4002395304448
Зажимной фланец.	MFE 1305	DME 1300	1	1	4932334706	4002395304455
Набор вставок. Включает 6 колец	MFE 1305		6	1	4931334675	4002395762804

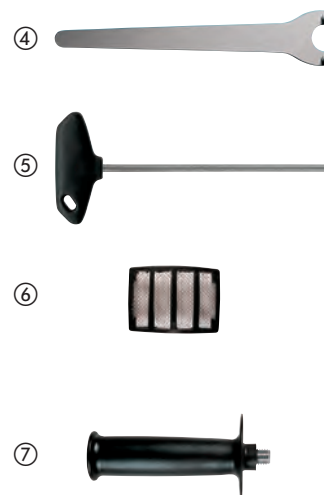

## Отрезные и шлифовальные диски

Кодировка MILWAUKEE® - Как найти нужный диск?

SC 41/115			
Материал	Область применения	Конструкция	Диаметр
S = Сталь C = Камень	C = отрезной G = Шлифовальный CS = Тонкие отрезные диски L = лепестковый LC = лепестковый керамический CT = Тонкие отрезные	 Тип 41  Тип 42 вогнутый  Тип 27 вогнутый  щиток 50	мм    дюймы 100    4 115    4½ 125    5 150    6 180    7 230    9 355    14



### Увеличенный срок службы и защита от влаги с PRO+\*\*

#### ■ Специальная смесь обеспечивает:

До 20% дольше срок службы по сравнению с серией Contactor MILWAUKEE®.

До 20% меньше образования пыли по сравнению с серией Contactor MILWAUKEE®.

Новая формула HydroProtect предотвращает потерю производительности от сырости и по-прежнему обеспечит неизменную производительность после месяцев хранения.

#### ■ Преимущества:

Снижение затрат при резке и времени установки

Уменьшение износа дисков во время хранения.

Более длительная высокая производительность.

\*\*доступно на отрезных и шлифовальных дисках с толщиной 1, 1.5, 1.9 и 6 мм.



### Тонкие отрезные диски по металлу PRO+

Области применения: тонкие отрезные диски для всех марок стали и цветных металлов. Более всего пригодны для резки высоколегированной и нержавеющей стали (кроме 350 x 4 мм), жаропрочной литой стали, пружинной стали, мягкой и инструментальной стали.

Характеристики: на 50% выше скорость резки, на 50% меньше пыли чем при работе стандартным 3 мм диском. Меньше потерь материала.



Тип	Диаметр диска (мм)	Толщина (мм)	Внутренний диаметр диска (мм)	Кол-во в упаковке	Количество в заказе	Артикул	Штрихкод	
41	SCS 41 / 76	76	1	10	5	1	4932464717	4058546226626
	SCS 41 / 115	115	1	22.2	1	50	4932451484	4002395163953
①	Дисплей (на 200 SCS 41/115)				200	1	4932451485	4002395163960
	SCS 41 / 115	115	1.5	22.2	1	50	4932451486	4002395163977
	SCS 41 / 125	125	1	22.2	1	50	4932451487	4002395163984
①	Демонстрационная подставка (на 200 SCS 41/125)				200	1	4932451488	4002395163991
	SCS 41 / 150	150	1.5	22.2	1	25	4932471386	4058546290146
	SCS 41 / 180	180	1.5	22.2	1	25	4932451489	4002395161300
	SCS 41 / 230	230	1.9	22.2	1	25	4932451490	4002395161317
	SCS 41 / 350	350	4	25.4	1	10	4932471989	4058546298883
②	SCS 41 / 115	115	1	22.2	10	1	4932478997	4058546362799
③	SCS 41 / 125	125	1	22.2	10	1	4932478998	4058546362805

\* Заказ возможен только в картонных упаковках. Заказ в количестве свыше минимального (1 картонная упаковка) необходимо оформлять в количестве кратном 50 (т.е. 50, 100, 150...)

## Диски по металлу PRO+

Области применения: универсальная резка металла Характеристики: диск средней твердости с эффективными свойствами резки и высоким уровнем производительности

	Тип	Диаметр диска (мм)	Толщина (мм)	Внутренний диаметр диска (мм)	Кол-во в упаковке	Количество в заказе	Артикул	Штрихкод
41	SC 41 / 115	115	3	22.2	1	25	4932451491	4002395161324
	SC 41 / 125	125	3	22.2	1	25	4932451492	4002395161331
	SC 41 / 180	180	3	22.2	1	25	4932451493	4002395161348
	SC 41 / 230	230	3	22.2	1	25	4932451494	4002395161362
42	SC 42 / 115	115	3	22.2	1	25	4932451495	4002395161379
	SC 42 / 125	125	3	22.2	1	25	4932451496	4002395161393
	SC 42 / 180	180	3	22.2	1	25	4932451497	4002395162000
	SC 42 / 230	230	3	22.2	1	25	4932451498	4002395162017

\* Заказ возможен только в картонных упаковках. Заказ в количестве свыше минимального (1 картонная упаковка) необходимо оформлять в количестве кратном 50 (т.е. 50, 100, 150...)

## Отрезные диски по металлу для отрезной пилы PRO+

Применение: для конструкционной стали, инструментальной стали, чугуна, прочной высококачественной стали и арматурных прутьев Характеристики: мягкий отрезной диск для отрезной пилы

	Тип	Диаметр диска (мм)	Толщина (мм)	Внутренний диаметр диска (мм)	Кол-во в упаковке	Количество в заказе	Артикул	Штрихкод
41	SC 41/355	355	2.5	25.4	1	10	4932451505	4002395162086

\* Заказ возможен только в картонных упаковках. Заказ в количестве свыше минимального (1 картонная упаковка) необходимо оформлять в количестве кратном 50 (т.е. 50, 100, 150...)

## Шлифовальные диски по металлу PRO+

Применение: лучшее применение в легированной и нелегированной стали. Характеристики: долгий срок службы и эффективное шлифование.

	Тип	Диаметр диска (мм)	Толщина (мм)	Внутренний диаметр диска (мм)	Кол-во в упаковке	Количество в заказе	Артикул	Штрихкод
27	SG 27 / 115	115	6	22.2	1	25	4932451501	4002395162048
	SG 27 / 125	125	6	22.2	1	25	4932451502	4002395162055
	SG 27 / 150	150	6	22.2	1	10	4932471387	4058546290153
	SG 27 / 180	180	6	22.2	1	10	4932451503	4002395162062
	SG 27 / 230	230	6	22.2	1	10	4932451504	4002395162079

\* Заказ возможен только в картонных упаковках. Заказ в количестве свыше минимального (1 картонная упаковка) необходимо оформлять в количестве кратном 50 (т.е. 50, 100, 150...)

## Тонкие отрезные диски по металлу

Применение: для стали, не содержат железа и серы

Подходят для кислотостойкой стали, раекс, высоколегированной стали, мягкой и инструментальной стали. Не подходят для нержавеющей стали.



	Тип	Диаметр (мм)	Толщина (мм)	Внутренний диаметр диска (мм)	Кол-во в упаковке	Количество в заказе	Артикул	Штрихкод
41	SCS 41 / 115	115	1	22.2	1	50	4932451474	4002395163250
①	Дисплей (200 x SCS 41 / 115)					200	4932451475	4002395163267
	SCS 41 / 115	115	1.5	22.2	1	50	4932451476	4002395163274
	SCS 41 / 125	125	1	22.2	1	50	4932451477	4002395163281
①	Дисплей (200 x SCS 41 / 125)					200	4932451478	4002395163298
	SCS 41 / 125	125	1.5	22.2	1	25	4932451479	4002395163908
	SCS 41 / 230	230	1.9	22.2	1	25	4932451480	4002395163915
②	10 x 4932451477 в металлической коробке.	125	1	22.2	10	1	4932459164	4002395287192

\* Заказ возможен только в картонных упаковках. Заказ в количестве свыше минимального (1 картонная упаковка) необходимо оформлять в количестве кратном 50 (т.е. 50, 100, 150...)

## Шлифовальные диски по металлу. Серия для ремонтников

Область применения: подходят для тонкой стали. Не подходят для нержавеющей стали.

	Тип	Диаметр (мм)	Толщина (мм)	Внутренний диаметр диска (мм)	Кол-во в упаковке	Количество в заказе	Артикул	Штрихкод
27	SG 27 / 115	115	6	22.2	1	25	4932451481	4002395163922
	SG 27 / 125	125	6	22.2	1	25	4932451482	4002395163939
	SG 27 / 230	230	6	22.2	1	10	4932451483	4002395163946

\* Заказ возможен только в картонных упаковках. Заказ в количестве свыше минимального (1 картонная упаковка) необходимо оформлять в количестве кратном 50 (т.е. 50, 100, 150...)

## Тонкий диск для высокопрочного чугуна, камня и мультматериалов

Применение: Высокопрочный чугун, цветные металлы и камень.

\* Минимальное количество в заказе = 10 шт. Заказы > 10 шт должны быть кратны 10 (т.е. 10, 20, 30, 40)



	Тип	Диаметр диска (мм)	Толщина (мм)	Внутренний диаметр диска (мм)	Кол-во в упаковке	Количество в заказе	Артикул	Штрихкод
41	CCS 41 / 350	350	4	25.4	1	10	4932472264	4058546339104

## Отрезные диски по камню PRO+

Применение: по бетону, камню и по плитке из природного камня

	Тип	Диаметр (мм)	Толщина (мм)	Внутренний диаметр диска (мм)	Кол-во в упаковке	Количество в заказе	Артикул	Штрихкод
42	CC 42 / 115	115	3	22.2	1	25	4932451499	4002395162024
	CC 42 / 230	230	3	22.2	1	25	4932451500	4002395162031

\* Заказ возможен только в картонных упаковках. Заказ в количестве свыше минимального (1 картонная упаковка) необходимо оформлять в количестве кратном 50 (т.е. 50, 100, 150...)

## Диск по дереву и пластику

Твердосплавный диск, подходящий для резки дерева, пластика и штукатурной плиты

Диаметр (мм)	Толщина (мм)	Внутренний диаметр диска (мм)	Кол-во в упаковке	Количество в заказе	Артикул	Штрихкод
76	1	10	1	1	4932464716	4058546226619
115	1	22.23	1	1	4932492376	4058546417437
125	1	22.23	1	1	4932492377	4058546417444



## Лепестковые диски

Максимальная производительность CERA TURBO™, на 50% более быстрое удаление материала и в 2 раза больший срок службы.

Гибридный керамический диск: шлифует сталь, нержавеющую сталь.

Основы диска из пластика.

Очень гибкий: идеально подстраивается под заготовку.

Низкий уровень тепловыделения: не приводит к обезжелезиванию металла, в том числе нержавеющей стали.

Сделано в Германии.

Область применения: черные металлы, цветные металлы (алюминий, титан и др.), нержавеющая сталь типа V2A (1.4301) / V4A (1.4401).

Заказы должны быть кратно 10 шт.



Тип	Диаметр диска (мм)	Зерно	Внутренний диаметр диска (мм)	Подшва	Кол-во в упаковке	Количество в заказе	Артикул	Штрихкод	
50	SLC 50 / 115	115	40	22.2	Пластик	1	10	4932472228	4058546326241
	SLC 50 / 115	115	60	22.2	Пластик	1	10	4932472229	4058546326258
	SLC 50 / 115	115	80	22.2	Пластик	1	10	4932472230	4058546326265
	SLC 50 / 125	125	40	22.2	Пластик	1	10	4932472231	4058546326272
	SLC 50 / 125	125	60	22.2	Пластик	1	10	4932472232	4058546326289
	SLC 50 / 125	125	80	22.2	Пластик	1	10	4932472233	4058546326296

## Лепестковые диски CERA TURBO™ XL

Максимальная производительность CERA TURBO™, на 50% более быстрое удаление материала и в 2 раза больший срок службы.

Диски CERA TURBO™ XL с удлиненными на 10 мм лепестками идеальны для шлифовки сварных швов в ограниченном пространстве.

Гибридный керамический диск: шлифует сталь, нержавеющую сталь.

Подложка из природного волокна.

Высокая гибкость: идеально адаптируется к обрабатываемой поверхности.

Низкое тепловыделение: не приводит к обезжелезиванию металла, в том числе нержавеющей стали.

Область применения: черные металлы, цветные металлы (алюминий, титан и др.), нержавеющая сталь типа V2A (1.4301) / V4A (1.4401).

Заказы должны быть кратно 10 шт.

Сделано в Германии.



Тип	Диаметр диска (мм)	Зерно	Внутренний диаметр диска (мм)	Подшва	Кол-во в упаковке	Количество в заказе	Артикул	Штрихкод	
50	SLC XL 50 / 115	115	40	22.2	Природное волокно	1	10	4932478946	4058546362287
	SLC XL 50 / 115	115	60	22.2	Природное волокно	1	10	4932478947	4058546362294
	SLC XL 50 / 115	115	80	22.2	Природное волокно	1	10	4932478948	4058546362300
	SLC XL 50 / 125	125	40	22.2	Природное волокно	1	10	4932478949	4058546362317
	SLC XL 50 / 125	125	60	22.2	Природное волокно	1	10	4932478950	4058546362324
	SLC XL 50 / 125	125	80	22.2	Природное волокно	1	10	4932478951	4058546362331

## Лепестковые диски Zirconium

Высоко качественное циркониевое зерно: увеличенный срок службы на черных металлах и нержавеющей стали.

Область применения: черные металлы, нержавеющая сталь типа V2A (1.4301) / V4A (1.4401).

Опорная пластина из натурального волокна: низкий уровень вибрации и шума, без вредоносной пыли.

Очень гибкий: идеально подстраивается под заготовку.

Сделано в Германии.

Заказы должны быть кратны 10 шт.

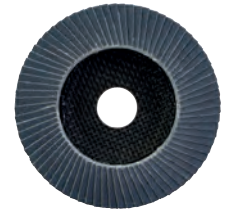

Тип	Диаметр диска (мм)	Зерно	Внутренний диаметр диска (мм)	Подложка	Кол-во в упаковке	Количество в заказе	Артикул	Штрихкод	
50	SL 50 / 115	115	40	22.2	Природное волокно	1	10	4932472220	4058546326166
	SL 50 / 115	115	60	22.2	Природное волокно	1	10	4932472221	4058546326173
	SL 50 / 115	115	80	22.2	Природное волокно	1	10	4932472222	4058546326180
	SL 50 / 115	115	120	22.2	Природное волокно	1	10	4932472223	4058546326197
	SL 50 / 125	125	40	22.2	Природное волокно	1	10	4932472224	4058546326203
	SL 50 / 125	125	60	22.2	Природное волокно	1	10	4932472225	4058546326210
	SL 50 / 125	125	80	22.2	Природное волокно	1	10	4932472226	4058546326227
	SL 50 / 125	125	120	22.2	Природное волокно	1	10	4932472227	4058546326234

## Лепестковые диски по алюминию

Лучше всего подходят для алюминия, цветных металлов и дерева.

Специальное покрытие на лепестках предотвращает засорение диска при шлифовании алюминия, цветных металлов и дерева.

Гибкая подложка диска: идеально подстраивается под обрабатываемую поверхность.

Сделано в Германии.

Заказы должны быть кратно 10 шт.



Тип	Диаметр диска (мм)	Зерно	Внутренний диаметр диска (мм)	Подложка	Кол-во в упаковке	Количество в заказе	Артикул	Штрихкод
ALU SLC 50 / 115	115	40	22.2	Пластик	1	10	4932479089	4058546368838
ALU SLC 50 / 115	115	60	22.2	Пластик	1	10	4932479090	4058546368845
ALU SLC 50 / 125	125	40	22.2	Пластик	1	10	4932479091	4058546368852
ALU SLC 50 / 125	125	60	22.2	Пластик	1	10	4932479092	4058546368869



## Гайка FIXTEC

FIXTEC: Безинструментальная смена диска за несколько секунд

Не подходят для использования на угловых шлифовальных машинах с системами быстрой установки.

Толщина гайки составляет всего 8 мм, обеспечивает большой контакт площади диска с обрабатываемой поверхностью.

Совместима со всеми углошлифовальными машинами с диском до Ø 150 мм со стандартной резьбой шпинделя M14.

Использование такой гайки позволяет поменять диск всего за 12 секунд.

Имеет отверстия под ключ (4932367712) для откручивания в случае сильной затяжки.



Описание	Кол-во в упаковке	Количество в заказе	Артикул	Штрихкод
Дисплей	1	12	4932352473	4002395371327
Гайка FIXTEC M14				



## Гайка FIXTEC XL для больших УШМ

FIXTEC: Замена диска за секунды без дополнительного инструмента

Для больших углошлифовальных машин Ø от 180 мм до Ø 230.

12 секунд на снятие старого диска и установку нового. Дисплей



Описание	Кол-во в упаковке	Количество в заказе	Артикул	Штрихкод
Дисплей	1	12	4932464610	4058546225551
Гайка FIXTEC для УШМ 180 и 230 мм				







**154** НОВЫХ ПОЗИЦИЙ



**4** НОВЫХ НАБОРА В РАЗДЕЛЕ ШЛИФЛИСТОВ

# ШЛИФОВАЛЬНЫЕ АБРАЗИВНЫЕ ЛИСТЫ

## 3 УРОВНЯ ПРОИЗВОДИТЕЛЬНОСТИ

### СТАНДАРТНЫЕ (S)

- ПЕРФОРИРОВАННЫЕ
- ЗЕРНО ИЗ ОКСИД АЛЮМИНИЯ
- ПЛОТНАЯ БУМАЖНАЯ ОСНОВА, ПРОЧНАЯ И УСТОЙЧИВАЯ К РАЗРЫВУ
- ПОЛУОТКРЫТОЕ РАСПРЕДЕЛЕНИЕ ЗЕРНА

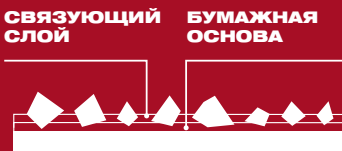

### ВЫСОКОПРОИЗВОДИТЕЛЬНЫЕ (HP)

- ПЕРФОРИРОВАННЫЕ
- ЗЕРНО ИЗ ОКСИД АЛЮМИНИЯ
- ЛЕГКАЯ И БОЛЕЕ ГИБКАЯ БУМАЖНАЯ ОСНОВА
- ПОЛУОТКРЫТОЕ РАСПРЕДЕЛЕНИЕ ЗЕРНА
- ЛУЧШАЯ ОБРАБОТКА ПОВЕРХНОСТЕЙ
- ЛУЧШИЙ СЪЕМ МАТЕРИАЛА

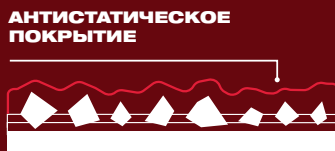

### СЕТЧАТЫЕ POWERGRID MESH

- ОТКРЫТАЯ СЕТКА
- ЗЕРНО ИЗ ОКСИДА АЛЮМИНИЯ
- ОТКРЫТОЕ РАСПРЕДЕЛЕНИЕ ЗЕРЕН
- НЕ ЗАБИВАЕТСЯ ПЫЛЬЮ ОТ ШЛИФОВКИ, В 5 РАЗ БОЛЬШИЙ СРОК СЛУЖБЫ ПО СРАВНЕНИЮ С КЛАССИЧЕСКОЙ ШЛИФБУМАГОЙ
- НАИЛУЧШИЙ СЪЕМ МАТЕРИАЛА
- НАИЛУЧШЕЕ КАЧЕСТВО ОБРАБОТКИ ПОВЕРХНОСТИ
- НАИЛУЧШИЙ ОБЩИЙ СРОК СЛУЖБЫ



**ЗАЧЕМ ИСПОЛЬЗОВАТЬ ЗАЩИТНУЮ ПРОКЛАДКУ ПРИ РАБОТЕ С СЕТЧАТЫМИ ШЛИФЛИСТАМИ POWERGRID MESH?**

Сетчатые шлифлисты PowerGrid Mesh очень агрессивны и производят в 2 раза больше пыли. Пыль изнашивает и повреждает липучку на подложке.

Защитная прокладка - это аксессуар для увеличения срок службы и защиты опорной площадки шлифмашины.

## ПРИМЕНЕНИЕ



### СТАНДАРТНЫЕ (S)



✓	✓	✓	✓	✗	✗	✗	✗
---	---	---	---	---	---	---	---

### ВЫСОКОПРОИЗВОДИТЕЛЬНЫЕ (HP)



✓	✓	✗	✗	✓	✓	✓	✓
---	---	---	---	---	---	---	---

### СЕТЧАТЫЕ POWERGRID MESH



✓	✓	✓	✓	✓	✓	✓	✓
---	---	---	---	---	---	---	---

## Шлифовальные листы для эксцентриковых шлифмашин

### Сетчатые шлифовальные листы для орбитальных шлифовальных машин Ø125 и 150 мм

**Новинка**

Зерно	Диаметр размера бумаги (мм)	Кол-во в упаковке	Количество в заказе	Артикул	Штрихкод
80	125	10	1	4932492185	4058546415525
120	125	10	1	4932492186	4058546415532
180	125	10	1	4932492187	4058546415549
240	125	10	1	4932492188	4058546415556
320	125	10	1	4932492189	4058546415563
400	125	10	1	4932492190	4058546415570
80	125	50	1	4932492203	4058546415709
120	125	50	1	4932492204	4058546415716
180	125	50	1	4932492205	4058546415723
240	125	50	1	4932492206	4058546415730
80	150	10	1	4932492220	4058546415877
120	150	10	1	4932492221	4058546415884
180	150	10	1	4932492222	4058546415891
240	150	10	1	4932492223	4058546415907
320	150	10	1	4932492224	4058546415914
400	150	10	1	4932492225	4058546415921
80	150	50	1	4932492238	4058546416058
120	150	50	1	4932492239	4058546416065
180	150	50	1	4932492240	4058546416072
240	150	50	1	4932492241	4058546416089
Шлифовальные сетчатые и защитная прокладка 125 мм H&L. Набор №1 - 10 шт					
Шлифовальные сетчатые PG Mesh H&L: 3 x зерно 80 / 3 x зерно 120 / 3 x зерно 180. 1 x защитная прокладка H&L		10	1	4932492293	4058546416607
Шлифовальные сетчатые и защитная прокладка 150 мм H&L. Набор №2 - 10 шт					
Шлифовальные сетчатые PG Mesh H&L: 3 x зерно 80 / 3 x зерно 120 / 3 x зерно 180. 1 x защитная прокладка H&L		10	1	4932492294	4058546416614

125 mm



150 mm

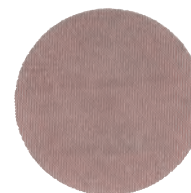

### Шлифовальные листы HP премиум-класса для орбитальных шлифовальных машин Ø125 и 150 мм

**Новинка**

Зерно	Диаметр размера бумаги (мм)	Кол-во в упаковке	Количество в заказе	Артикул	Штрихкод
40	125	10	1	4932492178	4058546415457
60	125	10	1	4932492179	4058546415464
80	125	10	1	4932492180	4058546415471
120	125	10	1	4932492181	4058546415488
180	125	10	1	4932492182	4058546415495
240	125	10	1	4932492183	4058546415501
320	125	10	1	4932492184	4058546415518
40	125	50	1	4932492197	4058546415648
60	125	50	1	4932492198	4058546415655
80	125	50	1	4932492199	4058546415662
120	125	50	1	4932492200	4058546415679
180	125	50	1	4932492201	4058546415686
240	125	50	1	4932492202	4058546415693
40	150	10	1	4932492213	4058546415808
60	150	10	1	4932492214	4058546415815
80	150	10	1	4932492215	4058546415822
120	150	10	1	4932492216	4058546415839
180	150	10	1	4932492217	4058546415846
240	150	10	1	4932492218	4058546415853
320	150	10	1	4932492219	4058546415860
40	150	50	1	4932492232	4058546415990
60	150	50	1	4932492233	4058546416003
80	150	50	1	4932492234	4058546416010
120	150	50	1	4932492235	4058546416027
180	150	50	1	4932492236	4058546416034
240	150	50	1	4932492237	4058546416041

125 mm

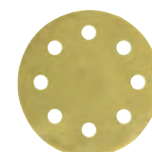

150 mm

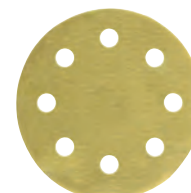

## Шлифовальные листы для орбитальных шлифовальных машин Ø125 и 150 мм

Зерно	Диаметр размера бумаги (мм)	Кол-во в упаковке	Количество в заказе	Артикул	Штрихкод
40	125	10	1	4932492172	4058546415396
60	125	10	1	4932492173	4058546415402
80	125	10	1	4932492174	4058546415419
120	125	10	1	4932492175	4058546415426
180	125	10	1	4932492176	4058546415433
240	125	10	1	4932492177	4058546415440
40	125	25	1	4932492191	4058546415587
60	125	25	1	4932492192	4058546415594
80	125	25	1	4932492193	4058546415600
120	125	25	1	4932492194	4058546415617
180	125	25	1	4932492195	4058546415624
240	125	25	1	4932492196	4058546415631
40	150	10	1	4932492207	4058546415747
60	150	10	1	4932492208	4058546415754
80	150	10	1	4932492209	4058546415761
120	150	10	1	4932492210	4058546415778
180	150	10	1	4932492211	4058546415785
240	150	10	1	4932492212	4058546415792
40	150	50	1	4932492226	4058546415938
60	150	50	1	4932492227	4058546415945
80	150	50	1	4932492228	4058546415952
120	150	50	1	4932492229	4058546415969
180	150	50	1	4932492230	4058546415976
240	150	50	1	4932492231	4058546415983

125 mm

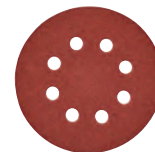

150 mm

Защитная прокладка под сетчатые шлифовальные листы для орбитальных шлифовальных машин Ø125 и 150 мм **Новинка**

Диаметр (мм)	Кол-во в упаковке	Количество в заказе	Артикул	Штрихкод
125	5	1	4932492291	4058546416584
150	5	1	4932492292	4058546416591

125 mm

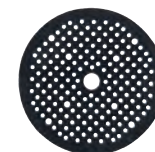

150 mm

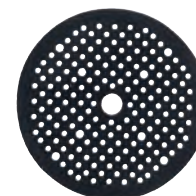

## Шлифовальные листы для вибрационных шлифмашин

Перфорированная шлифовальная бумага по дереву, металлу, лакированным покрытиям и штукатурке.

Тип абразива: плавленый глинозем, полуоткрытый

Укрепленный синтетической смолой на специальной прочной бумаге

### Сетчатые шлифлисты для виброшлифмашин 115 x 107 мм

Новинка

Зерно	Размер бумаги А x В (мм)	Кол-во в упаковке	Количество в заказе	Количество в заказе	Артикул	Штрихкод
80	115 x 107	10	1	1	4932492249	4058546416164
120	115 x 107	10	1	1	4932492250	4058546416171
180	115 x 107	10	1	1	4932492251	4058546416188
240	115 x 107	10	1	1	4932492252	4058546416195
320	115 x 107	10	1	1	4932492253	4058546416201
400	115 x 107	10	1	1	4932492254	4058546416218

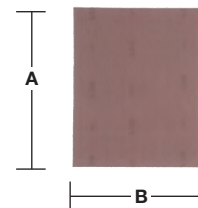

Шлифлист сетчатый 115 x 107  
H&L. Набор - 10 шт

Шлифлисты сетчатые PG Mesh:  
4 x зерно 80 / 3 x зерно 120 /  
3 x зерно 180

10	1	1	4932492295	4058546416621
----	---	---	------------	---------------

### Шлифовальные листы HP премиум-класса для вибрационных

Новинка

Зерно	Размер бумаги А x В (мм)	Кол-во в упаковке	Количество в заказе	Артикул	Штрихкод
80	115 x 107	10	1	4932492244	4058546416119
120	115 x 107	10	1	4932492245	4058546416126
180	115 x 107	10	1	4932492246	4058546416133
240	115 x 107	10	1	4932492247	4058546416140
320	115 x 107	10	1	4932492248	4058546416157

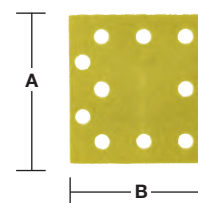

### Шлифовальная бумага для орбитальных шлифмашин - 115 x 107 мм

Новинка

Зерно	Размер бумаги А x В (мм)	Кол-во в упаковке	Количество в заказе	Артикул	Штрихкод
40	115 x 107	10	1	4932492242	4058546416096
60	115 x 107	10	1	4932492759	4058546476304
80	115 x 107	10	1	4932492760	4058546476311
120	115 x 107	10	1	4932492761	4058546476328
180	115 x 107	10	1	4932492243	4058546416102
240	115 x 107	10	1	4932492762	4058546476335

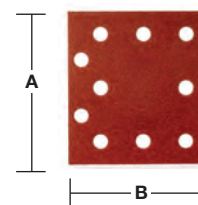

## Шлифовальные листы для виброшлифмашин

Зерно	Размер бумаги А x В (мм)	Кол-во в упаковке	Количество в заказе	Артикул	Штрихкод
60	80 x 133	10	1	4932492763	4058546476342
80	80 x 133	10	1	4932492764	4058546476359
120	80 x 133	10	1	4932492765	4058546476366
180	80 x 133	10	1	4932492766	4058546476373
240	80 x 133	10	1	4932492767	4058546476380
40	93 x 185	10	1	4932492257	4058546416249
60	93 x 185	10	1	4932492258	4058546416256
80	93 x 185	10	1	4932492259	4058546416263
120	93 x 185	10	1	4932492260	4058546416270
180	93 x 185	10	1	4932492261	4058546416287
240	93 x 185	10	1	4932492262	4058546416294
40	115 x 230	10	1	4932492263	4058546416300
60	115 x 230	10	1	4932492264	4058546416317
80	115 x 230	10	1	4932492265	4058546416324
120	115 x 230	10	1	4932492266	4058546416331
180	115 x 230	10	1	4932492267	4058546416348
240	115 x 230	10	1	4932492268	4058546416355

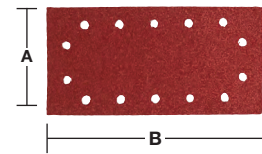
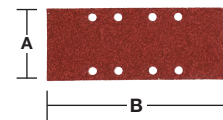
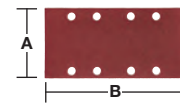

## Сетчатые шлифовальные листы для M12 FDSS 67 x 92 мм

Новинка

Срок службы в 12 раз больше по сравнению со стандартной шлифовальной бумагой.

Открытая сетчатая структура обеспечивает максимальный отвод пыли при шлифовании с пылесосом и максимальный срок службы. Она увеличивает производительность и препятствует забиванию шлифлиста.

Сетчатый шлифовальный лист 67 x 92 мм для M12 FDSS.

Их можно очищать при помощи сжатого воздуха, пылесоса или промывать водой.

Применение: шлифовка древесины, окрашенной древесины, пластмасс, шпатлевки, гипсокартона, металлов, штукатурок, лаков.

Каждая упаковка содержит 1 защитную прокладку. Всегда используйте защитную прокладку при использовании сетчатых шлифовальных листов, она защищает опорную площадку инструмента от преждевременного износа.



Зерно	Размер бумаги А x В (мм)	Кол-во в упаковке	Количество в заказе	Артикул	Штрихкод
80	67 x 92	13	1	48805080	045242645299
120	67 x 92	13	1	48805120	045242645312
180	67 x 92	13	1	48805180	045242645336
220	67 x 92	13	1	48805220	045242645343
320	67 x 92	13	1	48805320	045242645350
400	67 x 92	13	1	48805400	045242645367
Губчатая защитная прокладка 67 x 92 мм	67 x 92	1	1	48805402	045242645381
Шлифлисты сетчатые и защитная прокладка 67 x 92 мм N&L. Набор - 12 шт	67 x 92	13	1	48805405	045242645398



## Шлифовальные листы для дельташлифовальных машин

### Сетчатые шлифовальные листы для дельташлифовальных машин 93 x 93 мм

**Новинка**

Зерно	Размер бумаги А x В (мм)	Кол-во в упаковке	Количество в заказе	Артикул	Штрихкод
80	93 x 93	10	1	4932492281	4058546416485
120	93 x 93	10	1	4932492282	4058546416492
180	93 x 93	10	1	4932492283	4058546416508
240	93 x 93	10	1	4932492284	4058546416515

Шлифлисты сетчатые 93 x 93 мм и защитная прокладка H&L. Набор - 10 шт

Шлифлисты сетчатые PG Mesh H&L: 3 x зерно 80 / 3 x зерно 120 / 3 x зерно 180. 1 x защитная прокладка H&L

10	1	4932492296	4058546416638
----	---	------------	---------------

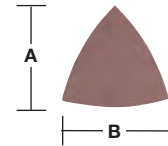

### Шлифовальные листы НР премиум-класса для дельташлифовальных машин 93 x 93 мм

**Новинка**

Зерно	Размер бумаги А x В (мм)	Кол-во в упаковке	Количество в заказе	Артикул	Штрихкод
40	93 x 93	10	1	4932492275	4058546416423
60	93 x 93	10	1	4932492276	4058546416430
80	93 x 93	10	1	4932492277	4058546416447
120	93 x 93	10	1	4932492278	4058546416454
180	93 x 93	10	1	4932492279	4058546416461
240	93 x 93	10	1	4932492280	4058546416478

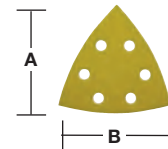

### Шлифовальная бумага - крепление на липучке 105 x 105 мм

Зерно	Размер бумаги А x В (мм)	Кол-во в упаковке	Количество в заказе	Артикул	Штрихкод
40	93 x 93	10	1	4932492269	4058546416362
60	93 x 93	10	1	4932492270	4058546416379
80	93 x 93	10	1	4932492271	4058546416386
120	93 x 93	10	1	4932492272	4058546416393
180	93 x 93	10	1	4932492273	4058546416409
240	93 x 93	10	1	4932492274	4058546416416

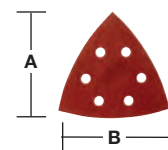

### Шлифовальная бумага - крепление на липучке 100 x 147 мм

Зерно	Размер бумаги А x В (мм)	Кол-во в упаковке	Количество в заказе	Артикул	Штрихкод
40	100 x 147	10	1	4932492285	4058546416522
60	100 x 147	10	1	4932492268	4058546476397
80	100 x 147	10	1	4932492269	4058546476403
120	100 x 147	10	1	4932492270	4058546476410
180	100 x 147	10	1	4932492271	4058546476427
240	100 x 147	10	1	4932492272	4058546476434

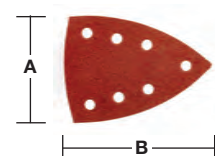

## Шлифовальные ленты

Матерчатые шлифовальные ленты по дереву, металлу, лакированным покрытиям и штукатурке.  
Тип абразива: плавный глинозем, полуоткрытый.  
Укрепленный синтетической смолой на специальной прочной ткани.

### Шлифовальные ленты 75 x 457 мм

Зерно	Размер бумаги А x В (мм)	Кол-во в упаковке	Количество в заказе	Артикул	Штрихкод
40	75 x 457	5	1	4932480546	4058546408312
60	75 x 457	5	1	4932480547	4058546408329
80	75 x 457	5	1	4932480548	4058546408336
100	75 x 457	5	1	4932480549	4058546408343
150	75 x 457	5	1	4932480550	4058546408350

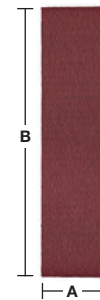

### Шлифовальная лента - 75 x 533 мм

Зерно	Размер бумаги А x В (мм)	Кол-во в упаковке	Количество в заказе	Артикул	Штрихкод
40	75 x 533	5	1	4932312475	4002395301263
60	75 x 533	5	1	4932312476	4002395301270
80	75 x 533	5	1	4932312477	4002395301287
100	75 x 533	5	1	4932312478	4002395301294
150	75 x 533	5	1	4932312479	4002395301300

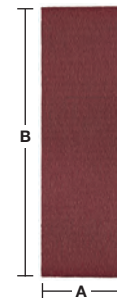

### Шлифовальная лента - 100 x 560 мм

Зерно	Размер бумаги А x В (мм)	Кол-во в упаковке	Количество в заказе	Артикул	Штрихкод
40	100 x 560	5	1	4932492286	4058546416539
60	100 x 560	5	1	4932492287	4058546416546
80	100 x 560	5	1	4932492288	4058546416553
100	100 x 560	5	1	4932492289	4058546416560
150	100 x 560	5	1	4932492290	4058546416577

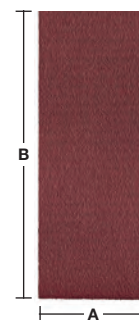

### Шлифовальная лента - 100 x 610 мм

Зерно	Размер бумаги А x В (мм)	Кол-во в упаковке	Количество в заказе	Артикул	Штрихкод
40	100 x 610	5	1	4932355066	4002395319824
60	100 x 610	5	1	4932355067	4002395319831
80	100 x 610	5	1	4932355068	4002395319848
100	100 x 610	5	1	4932355069	4002395319855
150	100 x 610	5	1	4932355070	4002395319862

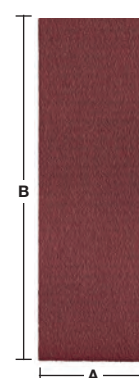

## Шлифовальная лента - 100 x 620 мм

Зерно	Размер бумаги А x В (мм)	Кол-во в упаковке	Количество в заказе	Артикул	Штрихкод
40	100 x 620	5	1	4932341610	4002395304882
60	100 x 620	5	1	4932341611	4002395304899
80	100 x 620	5	1	4932341612	4002395304905
100	100 x 620	5	1	4932341613	4002395304912
150	100 x 620	5	1	4932341614	4002395304929

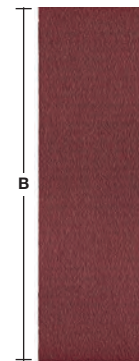

## Системные принадлежности для шурупвертов

Описание	Совместим с сетевыми шурупвертами	Кол-во в упаковке	Количество в заказе	Артикул	Штрихкод
① Наконечник для работ по гипсокартону в сборе	DWE 4000 Q, DWSE 4000 Q, TKSE 2500 Q, 6790, 6743	1	1	49261036	045242185245
② Наконечник для саморезов в сборе	TKSE 2500 Q, 6790	1	1	49261082	045242185375
Магнитный держатель бит 1/4". Длина 76 мм.	DWE 4000 Q, DWSE 4000 Q, 6743	1	1	48323065	045242128600
Магнитный держатель бит 1/4". Длина 76 мм. Дополнительно необходим рукав 49261036.	TKSE 2500 Q, 6790	1	1	48323070	045242128655
③ Набор шестигранных насадок, 3 предмета. Ø 6 / 8 / 10 мм магнитные торцевые насадки.	TKSE 2500 Q, 6790, TQSE 1200 Q, TQSE 2500 Q, 6580, 6581	3	1	49663004	045242207848
④ Магазин для шурупов M18 FSG.		1	1	4933459202	4002395289974
⑤ PH2 148 мм бита для M18 FSG.		3	1	4932459393	4058546010546
⑥ Магнитный битодержатель 75 мм для M18 FSG		1	1	4932459394	4058546010553
⑦ Насадка со смещенным центром для 1/4" hex M12FPDX		1	1	4932464481	4058546224264
⑧ Угловая насадка для M12 FPDХ-RAA для сверления и закручивания в ограниченных пространствах. Угол 90°. 12 позиций фиксации. Фиксатор для бит.		1	1	4932464480	4058546224257
⑨ Патрон бесключевой 13 мм для M12 FPDХ.		1	1	4932464479	4058546224240
⑩ Набор наконечников для заклепочника		4	1	48540100	045242504466
⑪ Удлинитель 152 мм (набор необходимых компонентов) для заклепочника M12 <sup>™</sup>		3	1	48950100	045242504459
⑫ Насадка со смещенной осью M12 BDDХ		1	1	4932430432	4002395380930
⑬ Угловая насадка M12 BDDХ для сверления и закручивания в ограниченном пространстве под углом 90°, 12 позиций. Прямая приемка бит.		1	1	4932430433	4002395380947
⑭ Набор наконечников для заклепочника M18 FUEL <sup>™</sup> с системой ONE-KEY <sup>™</sup>		240	250	4932478961	4058546362430
⑮ Удлинительная насадка для заклепочного инструмента M18 FUEL <sup>™</sup> с ONE-KEY <sup>™</sup>		32	100	4932478962	4058546362447





## Боковая рукоятка для ударной дрели

Описание	Кол-во в упаковке	Количество в заказе	Артикул	Штрихкод
① Боковая рукоятка с ограничителем глубины для всех дрелей и ударных дрелей с диаметром шейки 43 мм	1	1	4932373725	4002395352647
② Боковая рукоятка с ограничителем глубины для всех дрелей и ударных дрелей с короткой шейкой (13 мм) диаметром 43 мм	1	1	4932364149	4002395342198



## Кабели QUIK-LOK

Длина кабеля (м)	Версия для страны	Кол-во в упаковке	Количество в заказе	Артикул	Штрихкод
4	EU	1	1	4932373502	4002395351725
10	EU	1	1	4932373503	4002395351732
4	CH	1	1	4932373504	4002395351749
4	GB	1	1	4932373508	4002395351787
6	EU	1	1	4932364483 <sup>1</sup>	4002395337620
Ремонтный набор для кабелей QUIK-LOK		1	1	4931380758	4002395714551



<sup>1</sup>Класс Heavy Duty, устойчив к воздействию кислот и не подлежит ремонту

## Универсальная угловая насадка для дрели

Превращает прямые дрели MILWAUKEE® HDE 13 RQD в угловые.

Для сверления в труднодоступных местах.

Поворот головки и рукоятки на 360°.

2 скорости: Низкая: скорость уменьшается на 30%, крутящий момент увеличивается на 50%

Высокая: скорость увеличивается на 50%

Описание	Кол-во в упаковке	Количество в заказе	Артикул	Штрихкод
Угловая насадка для дрели	1	1	48062871	045242088812



Поворот головки и рукоятки на 360°







## Принадлежности для импульсных гайковертов

Описание	Кол-во в упаковке	Количество в заказе	Артикул	Штрихкод
Стопорная шпилька, головка не соскользнет до тех пор, пока стопорная шпилька не будет нажата	1	1	49170405	045242178919
Описание	Кол-во в упаковке	Количество в заказе	Артикул	Штрихкод
Резиновый чехол для M18 CIW	1	1	49162754	045242320455
Резиновый чехол для M18 CHIW и M28 CHIW	1	1	49162763	045242324255
Резиновый чехол для M18 FMTIWP	1	1	49162861	045242510146
Резиновый чехол для M18 FHIWP12 и M18 ONEFHIWP12	1	1	49162766	045242506415
Резиновый чехол для M18 FHIWF12, M18 ONEFHIWF12 & M18 ONEFHIWF34	1	1	49162767	045242506422
Резиновый чехол для M18 FW2F и M18 FW2P	1	1	4932478770	4058546360528
Резиновый чехол для M18 ONEFHIWF1	1	1	4932478760	4058546360429
Резиновый чехол для M18 FMTIW2F и M18 FMTIW2P	1	1	4932478771	4058546360535
Резиновый чехол для M12 FIWF	1	1	4932478758	4058546360405



## Принадлежности для перфораторов

### Патроны и адаптеры FIXTEC и SDS-plus

Инструмент	Принадлежность	Артикул № 4932	Код EAN 4002395
① FIXTEC	 SDS-Plus	379877	346561
② FIXTEC	 SDS-Plus	399152	357628
③ FIXTEC	 SDS-Plus	352299	369584
④ FIXTEC	 1/2" x 20 UNF	371807	344710
⑤ FIXTEC	 1/2" x 20 UNF	399154	357635
<p>только для PLH 16 QEX, V28 HX, V18 HX, PLH 26 QEX, PH 30 Power X, KH 26 XE, KH 24 XE, KH 28 Super XE, BH 26 LXE, PH 26 X.</p>			
⑥ SDS-Plus	 1/2" x 20 UNF	367438	337668
<p>Адаптер под патрон + шестигранник (1/4" Hex) для работы с битами. Каскадный корпус позволяет адаптеру плотно присоединяться к патрону, уменьшая вибрацию.</p>			
⑦ SDS-Plus	 1/2" x 20 UNF	367166	334438
<p>Адаптер под патрон со стопорным винтом.</p>			



## Ключевые патроны

Зажимные кулачки патрона (мм)	Патрон	Замковое устройство	Предохранительный винт	Ударная Дрель	Ударная Дрель	Аккумуляторная дрель	Торцовый ключ	Кол-во в упаковке	Количество в заказе	Артикул	Штрихкод
1.5-13	1/2" x 20	✓	✓	✓	✓	✓	A	1	1	4932267980	4002395300488
3.0-16	Taper B16			✓			C	1	1	4932127010	4002395306169
3.0-16	M18x2.5	✓	✓	✓	✓		C	1	1	4932320014	4002395310784



## Ключевые патроны для инструментов со специфической посадкой

Зажимные кулачки патрона (мм)	Патрон	Совместим с дрелями-шуруповертами	Предохранительный винт	Торцовый ключ	Кол-во в упаковке	Количество в заказе	Артикул	Штрихкод
1.0-10	3/8" x 24	HDE 6 RQ	✓	H	1	1	48660817	045242155705
2.0-13	1/2" x 20	HDE 13 RQD	✓	K	1	1	48661355	045242156542



## Ключевой патрон 1/4" с хвостовиком

Зажимные кулачки патрона (мм)	Патрон	Аккумуляторная дрель	Торцовый ключ	Кол-во в упаковке	Количество в заказе	Артикул	Штрихкод
1.0-10	1/4" Hex	✓	A	1	1	4932314867	4002395300112



## Ключи для патронов

Описание	Тип	Исх. Номер	Кол-во в упаковке	Количество в заказе	Артикул	Штрихкод
① Ключевой патрон	A	S2A	1	1	4932221378	4002395302765
	B	S2AT	1	1	4932310612	4002395309177
	C	S3T	1	1	4932221379	4002395306381
	D	S14	1	1	4932304684*	4002395300105
	E	S4	1	1	4932221380	4002395306398
	G	S2	1	1	4932319995	4002395303724
	H		1	1	48663350	045242157600
	J		1	1	48663240	045242157501
	K		1	1	48663280	045242157556
② Конус Морзе 3, переходник патрона B16	MT3 - B16		1	1	4932117042	4002395305834
Выталкиватель для конуса Морзе DIN 317 размер 3			1	1	4932604226	4002395311248



\* До окончания складских запасов

## Бесключевые патроны

### Бесключевые патроны

Зажимные кулачки патрона (мм)	Посадка	Замковое устройство	Предохранительный винт	Ударная дрель	Ударная дрель	Аккумуляторная дрель	Кол-во в упаковке	Количество в заказе	Артикул	Штрихкод
1.0-10	3/8" x 24		✓	✓		✓	1	1	4932349457	4002395318155
1.0-10	1/2" x 20	✓	✓	✓	✓	✓	1	1	4932364382	4002395337675
1.5-13	1/2" x 20	✓		✓	✓	✓	1	1	4932376531	4002395346332
1.5-13	1/2" x 20	✓	✓	✓	✓	✓	1	1	4932376533	4002395346349
1.5-13	1/2" x 20	✓		✓	✓	✓	1	1	4932364265 <sup>1</sup>	4002395334056
1.5-13	1/2" x 20	✓	✓	✓	✓	✓	1	1	4932364267	4002395334070

<sup>1</sup> Industrial quality



### Бесключевые патроны для инструмента с FIXTEC

Зажимные кулачки патрона (мм)	Посадка	Замковое устройство	Предохранительный винт	Ударная дрель	Ударная дрель	Аккумуляторная дрель	Кол-во в упаковке	Количество в заказе	Артикул	Штрихкод
1.0-10	3/8" x 24	✓	✓	✓	✓	✓	1	1	4932371018	4002395339365
1.0-10	1/2" x 20	✓	✓	✓	✓	✓	1	1	4932372443	4002395345458
1.5-13	1/2" x 20	✓	✓	✓	✓	✓	1	1	4932371913	4002395345366
1.5-13	3/8" x 24	✓	✓	✓	✓	✓	1	1	4932399492	4002395361137
1.5-13	9/16" x 18	✓	✓	✓	✓	✓	1	1	4932478806 <sup>1</sup>	4058546360887

<sup>1</sup> Fits M18 FDD(2)/ M18 FPD(2)



### Промышленный бесключевой патрон для ударного сверления

Зажимные кулачки патрона (мм)	Посадка	Замковое устройство	Ударная дрель	Ударная дрель	Аккумуляторная дрель	Кол-во в упаковке	Количество в заказе	Артикул	Штрихкод
1.0-13	1/2" x 20	✓	✓	✓		1	1	4932364266	4002395334063



### Бесключевые патроны для инструментов со специфической посадкой патрона

Зажимные кулачки патрона (мм)	Посадка	Машинно-ориентированный	Замковое устройство	Ударная дрель	Предохранительный винт	Кол-во в упаковке	Количество в заказе	Артикул	Штрихкод
① 1.0-10	1/2" x 20	HDE 10 RQX			✓	1	1	48661520	045242156795
① 1.5-13	1/2" x 20	HDE 13 RQX			✓	1	1	42660755	4002395891436
② 1.5-13	FIXTEC		✓	✓		1	1	4932399214	4002395358236
③ 1.0-10	FIXTEC	M12 BDDX		✓		1	1	4932430444	4002395381050



## Принадлежности - Угловые шлифовальные машины

Описание	Совместим с 115мм углошлиф-машиной	Совместим с 125мм углошлиф-машиной	Совместим с 150мм углошлиф-машиной	Совместим с 180мм углошлиф-машиной	Совместим с 230мм углошлиф-машиной	Кол-во в упаковке	Количество в заказе	Артикул	Штрихкод
① Фланцевая гайка M14	✓	✓	✓	✓	✓	1	1	4932345628	4002395313105
② Опорный фланец	✓	✓	✓	✓	✓	1	1	4932449324	4002395245185
③ Прямой ключ с двумя штифтами	✓	✓	✓	✓	✓	1	1	4932367712	4002395338467
④ Открытый ключ. SW 17/24.	✓	✓	✓	✓	✓	1	1	4932345710	4002395307722
⑤ Ключ с двумя штифтами изогнутый для стальных щеток				✓	✓	1	1	4932371469	4002395342181
⑥ Защитная решетка от пыли и грязи		✓	✓			1	1	4932329397	4002395303892
				✓	✓	2	1	4932326525	4002395303311
Боковая рукоятка	✓	✓	✓			1	1	4932409546	4002395370870
				✓	✓	1	1	4931433531	4002395889259
⑦ Антивибрационная боковая рукоятка	✓	✓	✓	✓ <sup>1</sup>		1	1	4932399991	4002395366507
				✓	✓	1	1	4932399992	4002395366514
Защита для рук						1	1	4932378478	4002395347353
Набор фланцевых гаек. Только для AGV Для УШМ WS 2300 (Австралийская версия)									
Фланцевая гайка M14 (4932345629), опорный фланец (4932371404), большая фланцевая гайка (4932367952).						3	1	4932351632	4002395321636

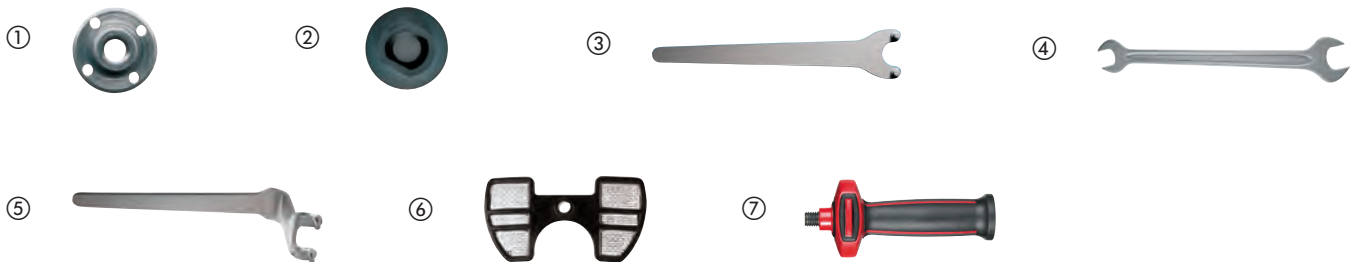

## Гибкие опорные тарелки

Описание	Внутренний диаметр диска (мм)	Диаметр (мм)	Совместим с 115мм углошлиф-машиной	Совместим с 125мм углошлиф-машиной	Совместим с 180мм углошлиф-машиной	Совместим с 230мм углошлиф-машиной	Кол-во в упаковке	Количество в заказе	Артикул	Штрихкод
Регулируемый диск-подшва.	14.2	110	✓				1	1	4932345760	4002395313488
Поставляется с фланцевой гайкой M14 для всех углошлифовальных машин	14.2	125		✓			1	1	4932345761	4002395313495
	14.2	170			✓		1	1	4932345758	4002395313501
	22.2	170			✓		1	1	4932352744	4002395374021
Ответная фланцевая гайка M14			✓	✓	✓	✓	1	1	4932345627	4002395313112

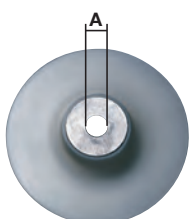

## Защита от пыли

Описание	Совместим с 115мм углошлифма-шиной	Совместим с 125мм углошлифма-шиной	Совместим с 180мм углошлиф-машиной	Совместим с 230мм углошлиф-машиной	Кол-во в упаковке	Количество в заказе	Артикул	Штрихкод
<p>Пылезащита для резки - DEC 125. 100% бесключевая установка на УШМ Ø 115 - 125 мм AG(V) 12, AGV 15 серий и FUEL<sup>™</sup> углошлифмашины. Бесключевая регулировка глубины от 5 - 28 мм.</p> <p>① Направляющая для защиты от обратного удара при резке. Пылеотвод подходит к MILWAUKEE<sup>®</sup> пылесосам М-класса с уникальной системой "click-system". Адаптер входит в комплект пылесоса.</p>	✓	✓			1	1	4932430467	4002395381289
<p>Пылезащита для шлифования - DEG 125. 100% бесключевая установка на УШМ Ø 125 мм AG(V) 12 и AGV 15 серий. Поставляется со скобовидной рукояткой. Съемная магнитная передняя крышка позволяет работать в углах и вплотную к краям. Пылезащита подходит к MILWAUKEE<sup>®</sup> пылесосам М-класса с уникальной системой "click-system". Адаптер входит в комплект пылесоса. Поставляется со сменной щеткой 4931448429.</p> <p>②</p>		✓			1	1	4932430468	4002395381296
<p>Система пылеудаления для резки, поставляется с зажимом для ключевой посадки защиты. Подходит к MILWAUKEE<sup>®</sup> AG 22.</p> <p>③</p>			✓	✓	1	1	4932459340	4058546010010
<p>Система пылеудаления для резки, поставляется с 2 переходниками под бесключевую посадку защиты. Подходит к MILWAUKEE<sup>®</sup> AGV 22, AGVK 24 и AG 21, AG 24. Не подходит к машинам оснащенным автобалансиром.</p> <p>③</p>			✓	✓	1	1	4932459341	4058546010027



## Принадлежности - Прямые шлифовальные машины

Описание	Совместим с инструментальными шлифмашинами	Кол-во в упаковке	Количество в заказе	Артикул	Штрихкод
Цанга Ø 3 мм	DGL 34,DGL 30 E, DG 30 E,PSG 12, PSG 14.4 PP,HD18 SG	1	1	4932308974	4002395309092
цанга Ø 3 мм	M18 FDG	1	1	4932471202	4058546288303
Ø цанга 6 мм.	PSG 14.4 PP,HD18 SG, PSG 12,DG 30 E, DGL 30 E,DGL 34	1	1	4932313192	4002395302833
Ø цанга 6 мм.	DG 7 E	1	1	4931391453	4002395734818
Ø цанга 6 мм.	DG 14-50 Q	1	1	48660978	045242155620
Ø цанга 8 мм.	DGL 34,DGL 30 E, DG 30 E,PSG 12, PSG 14.4 PP,HD18 SG, V 28 SG	1	1	4932313190	4002395302840
Ø цанга 8 мм.	DG 7 E	1	1	4931391452	4002395734801
Ø 6.35 мм (1/4") цанга.	DGL 34,DGL 30 E, DG 30 E,PSG 12, PSG 14.4 PP,HD18 SG	1	1	4932313194	4002395302857
① Резиновый чехол для M12 FDGA	M12 FDGA	1	1	4932478759	4058546360412



## Принадлежности - Ножницы по металлу

Описание	Совместим с кровельными ножницами	Кол-во в упаковке	Количество в заказе	Артикул	Штрихкод
Резак	PPS 12	1	1	4932308837	4002395311583
Резак, четырехсторонний нож	KS 2.5,S 2.5	1	1	4932430171	4002395378326
	PPS 12	1	1	4932308838	4002395309085
Центральный нож	SMC 1.2 Q	1	1	48440150	045242140701
Левый нож	SMC 1.2 Q	1	1	48440160	045242140756
Правый нож	SMC 1.2 Q	1	1	48440170	045242140800
Торцевой гаечный ключ 7/32".	SMC 1.2 Q	1	1	49960070	045242221554
Сменная насадка ножниц	SMC 1.2 Q	1	1	48080500	045242089253



## Принадлежности - Вырубные ножницы

Описание	Совместим с вырубными устройствами	Кол-во в упаковке	Количество в заказе	Артикул	Штрихкод
Пуансон	KN 2 PN 14.4, PN 12,N 2	1	1	4932430172	4002395378333
Резак	KN 2 PN 14.4, PN 12,N 2	1	1	4932279565	4002395308521
Специальный резак, разработан для резки гофрированной стали, макс. глубина реза 1,5 мм	KN 2 PN 14.4, PN 12,N 2	1	1	4932279498	4002395308514



## Полировальные машины - Системные принадлежности

### Аксессуары премиум-класса для полировки - Губки

**Новинка**

Название: Вариант модели	Диаметр (мм)	Толщина (мм)	Кол-во в упаковке	Количество в заказе	Артикул	Штрихкод
Губка красная крупнозернистая 140 / 20 мм	140	20	2	1	4932492310	4058546416775
Губка красная крупнозернистая 160 / 20 мм	160	20	2	1	4932492316	4058546416836
Губка желтая мелкозернистая 140 / 20 мм	140	20	2	1	4932492319	4058546416867
Губка синяя ультратонкая 140 / 20 мм	140	20	2	1	4932492312	4058546416799
Губка желтая мелкозернистая 160 / 20 мм	160	20	2	1	4932492321	4058546416881
Губка красная крупнозернистая 140 / 25 мм	140	25	2	1	4932492318	4058546416850
Губка желтая мелкозернистая 140 / 25 мм	140	25	2	1	4932492311	4058546416782
Губка синяя ультратонкая 140 / 25 мм	140	25	2	1	4932492317	4058546416843
Губка синяя ультратонкая 160 / 20 мм	160	20	2	1	4932492320	4058546416874



### Аксессуары премиум-класса для полировки - Салфетки

**Новинка**

Название: Вариант модели	Длина (мм)	Ширина (мм)	Кол-во в упаковке	Количество в заказе	Артикул	Штрихкод
Салфетка красная 40 x 40 мм	40	40	2	1	4932492306	4058546416737
Салфетка желтая 40 x 40 мм	40	40	2	1	4932492307	4058546416744
Салфетка синяя 40 x 40 мм	40	40	2	1	4932492308	4058546416751



### Аксессуары премиум-класса для полировки - Пасты

**Новинка**

Название: Вариант модели	Кол-во в упаковке	Количество в заказе	Артикул	Штрихкод
Паста красная крупнозернистая - 1л	1	1	4932492300	4058546416676
Паста желтая мелкозернистая - 1л	1	1	4932492301	4058546416683
Паста синяя устратонкая- 1л	1	1	4932492302	4058546416690





## Принадлежности для полировки премиум класса - крепление на липучке Ø 125 мм

Описание	Диаметр (мм)	Высота (мм)	Кол-во в упаковке	Количество в заказе	Артикул	Штрихкод
<p>① Полировальный диск-подошва с резьбой M14 Идеально плоская конструкция, отличающаяся отменной гибкостью. Низкий уровень вибрации позволяет выполнять точные работы на любых плоских и криволинейных профилях</p>	125		1	1	4932430394	4002395380558
<p>② Полировальный круг из овечьей шерсти Изготовлен из 100 % натуральной овечьей шерсти Премиум-качество и сверхвысокая плотность волокна, обеспечивающая более продолжительный срок ужибы. Внутренний слой SOFTTouch, обеспечивающий идеальное прилегание к плоским и криволинейным профилям. Для шлифования свежеекрашенных и давно окрашенных поверхностей. Благодаря ермостойким свойствам волокон идеально подходит для полировки поверхностей, на которых нанесен термочувствительный прозрачный лак (например, бампера автомобиля).</p>	135	25	1	1	4932430395	4002395380565
<p>③ Салфетка для полировки из микроволокна Сверхмягкая салфетка премиум-качества из микроволокна для чистовой глянцево полировки. Благодаря отменным впитывающим свойствам эта салфетка идеально подходит для чистового шлифования и удаления водных пятен с чувствительных поверхностей. Машинная стирка при 30° без ополаскивателя</p>	400 x 400		1	1	4932430398	4002395380596



## Принадлежности для полирования - крепление на липучке Ø 125/150 мм

Описание	Диаметр (мм)	Высота (мм)	Кол-во в упаковке	Количество в заказе	Артикул	Штрихкод
<p>① Полировальный диск-подошва с резьбой M14 Идеально плоская конструкция, отличающаяся отменной гибкостью. Низкий уровень вибрации позволяет выполнять точные работы на любых плоских и криволинейных профилях.</p>	150	25	1	1	4932373161	4002395347285
<p>② Мягкий войлочный полировальный круг Дополнительная полировка и шлифование свежелакированной поверхности, цветных металлов и нержавеющей стали. Можно использовать с полировальной пастой. Крепление под Велькро</p>	150	25	1	1	4932373163	4002395347902
<p>③ Полировальный диск из овечьей шерсти. Финишная обработка с высоким глянцем</p>	150	25	1	1	4932373164	4002395347926
<p>④ Полировальная губка грубая. Полировка помутневшего лака, восстановление лакокрасочного покрытия.</p>	150	50	1	1	4932373165	4002395347940
<p>⑤ Полировальная губка мягкая. Финишная полировка, уход за лаком.</p>	150	50	1	1	4932373186	4002395347964



## Полировальные принадлежности

Описание	Диаметр (мм)	Высота (мм)	Кол-во в упаковке	Количество в заказе	Артикул	Штрихкод
<p>① Полировальная / зачистная подошва. Резьба: М9 x 0.75. Фиксация липучкой. Для использования полировальных губок и абразивной бумаги.</p>	76		1	1	<b>4932430488</b>	4002395381494
<p>② Полировальная губка - грубая (желтая). Грубая губка используется для агрессивной полировки и удаления царапин. Фиксация липучкой. Для использования с полировальной / зачистной подошвой.</p>	75	25	1	1	<b>4932430489</b>	4002395381500
<p>③ Полировальная губка - мягкая (белая). Мягкая губка используется для легкой полировки и удаления мелких царапин. Фиксация липучкой. Для использования с полировальной / зачистной подошвой.</p>	80	25	1	1	<b>4932430490</b>	4002395381517
<p>④ Полировальный диск из овечьей шерсти. Фиксация липучкой. Для использования с полировальной / зачистной подошвой.</p>	80		1	1	<b>4932430838</b>	4002395385003
<p>⑤ Зачистная подошва. Резьба: М9 x 0.75 то для крепления к инструменту. Внутренняя резьба крепит абразивную бумагу для зачистных работ, например удаления ржавчины. Идеально для зачистных работ на малых или труднодоступных поверхностях, например дверных петлях, тонких сварных швах и колесных арках.</p>	46		1	1	<b>4932430492</b>	4002395381531

①



②



③



④



⑤



## Шлифовальные машины - Системные принадлежности

## Принадлежности для эксцентриковых машин

Описание	Диаметр (мм)	Совместим с эксцентриковыми шлифмашинами	Кол-во в упаковке	Количество в заказе	Артикул	Штрихкод
Шлифовальная подошва Ø 125 мм, 8 отверстий. Поставляется с запасным резиновым кольцом.	125	ROS 125 E	2	1	4932430091	4002395377527
Шлифовальная подошва Ø 150 мм, 6 отверстий. Поставляется с запасным резиновым кольцом.	150	TXE 150, ROS 150 E	2	1	4932357591	4002395343317
		ROS 150 E-2			4932430145	4002395378067
Система Clean Line с держателем мешка и 3 бумажными мешками	125	ROS 125 E	1	1	4931435448	4002395889563
	150	ROS 150	1	1	4931435911	4002395874729
Запасные бумажные мешки для (4932345544)		TXE 150, TX 125, ROS 150 E	5	1	4931442873	4002395247882
Держатель для пылесборника 4932313096	125/150	ROS 150 E, TXE 150	1	1	4931329719	4002395610938
Полировальный диск из овечьей шерсти. Финишная обработка с высоким гляncем	150	ROS 150, ROS 150 E, TXE 150	1	1	4932373164	4002395347926
Полировальный круг из овечьей шерсти Изготовлен из 100 % натуральной овечьей шерсти Премиум-качество и сверхвысокая плотность волокна, обеспечивающая более продолжительный срок уюбы. Внутренний слой SOFTTouch, обеспечивающий идеальное прилегание к плоским и криволинейным профилям. Для шлифования свежоокрашенных и давно окрашенных поверхностей. Благодаря ермстойким свойствам волокон идеально подходит для полировки поверхностей, на которых нанесен термочувствительный прозрачный лак (например, бампера автомобиля).	135	TX 125, ROS 125 E	1	1	4932430395	4002395380565
Полировальная губка грубая. Полировка помутневшего лака, восстановление лакокрасочного покрытия.	150	TXE 150, ROS 150 E, ROS 150	1	1	4932373165	4002395347940
Твердая полировальная губка для использования с более агрессивным полирующим средством для удаления глубоких царапин Крепление под Велькро. Для использования с полировальным или шлифовальным диском-подошвой.	145	TX 125, ROS 125 E	1	1	4932430396	4002395380572

①



②



③



④



⑤



## Принадлежности для виброшлифовальных машин

Описание	Совместим с орбитальными шлифмашинами	Кол-во в упаковке	Количество в заказе	Артикул	Штрихкод
Запасные бумажные мешки для (4932345544)	VSS 20, VSSE 20, VSS 22, VSSE 22, VS 230, VSS 260, VSSE 260	5	1	4931442873	4002395247882



## Принадлежности для дельташлифовальных машин

Описание	Совместим с дельташлифмашинами	Кол-во в упаковке	Количество в заказе	Артикул	Штрихкод
Пылесборник из прочной ткани	VS 11 D, FS 2, FS 2 D	1	1	4932351675	4002395320103



## Принадлежности для ленточных шлифовальных машин

Описание	Совместим с ленточной шлифовальной машиной	Кол-во в упаковке	Количество в заказе	Артикул	Штрихкод
Пылесборник (запасной)	BS 100 S, BS 100 LE	1	1	4932336597	4002395311026
Пара зажимов для MILWAUKEE® ленточной шлифовальной машины		2	1	4932459653	4058546028251



## Ленточные пилы - Системные принадлежности

### Кожухи для ленточных пил

Безопасность - защищает пользователя от травм путем закрытия доступа к полотну

Надежность Jobsite Armor™ - запатентованный композитный материал и ребра жесткости в местах возможного удара амортизируют удар и защищают инструмент

Защита от пыли - чехол защищает полотно и направляющие ролики от пыли попадающей в инструмент и улучшает общую производительность

Установка и снятие не требуют дополнительных инструментов и производится за считанные секунды

Увеличивает срок службы полотна, защищая его от внешних воздействий

Описание	Кол-во в упаковке	Количество в заказе	Артикул	Штрихкод
① Кожух для ленточной пилы HD18 BS	1	1	4932471458	4058546290863
② Кожух для ленточной пилы M18 FBS85	1	1	4932472241	4058546326371
③ Кожух для ленточной пилы M18 CBS125 & BS 125	1	1	4932471459	4058546290870

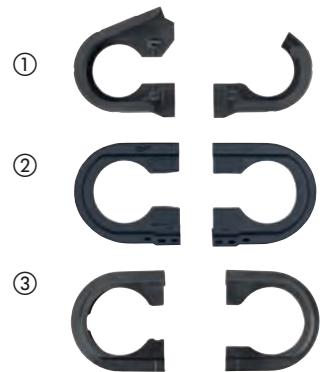

## Системные принадлежности - Циркулярные пилы

Описание	Совместим с циркулярными пилами	Кол-во в упаковке	Количество в заказе	Артикул	Штрихкод
Соединитель для пылепоглощения	PCS 55	1	1	4932369282	4002395338412
Ключ для снятия пыльного диска	CS 55, HK 46 N, SCS 65 Q, CS 75, PCS 55, HKS 75, HK 75 A, HKS 85, PMS 18	1	1	4932371469	4002395342181
Параллельная направляющая / ограждение	SCS 65 Q	1	1	49224146	045242181896
Пластиковый кейс для транспортировки	SCS 65 Q	1	1	201672001	4002395840519
① Удлинительный шланг для пылеудаления для торцовочной пилы MS216		1	1	4932430005	4002395376667
Зажимы для направляющих шин		2	1	4932479068	4058546368623
Соединительные стержни для направляющих шин		1	1	4932479069	4058546368630
Запасная противоскользящая полоса для направляющих шин		1	1	4932479070	4058546368647
Сумка для направляющих шин		1	1	4932479071	4058546368654
Запасная лента с малым коэффициентом трения для направляющих шин		1	1	4932479072	4058546368661
Направляющая шина 800 мм		1	1	4932479065	4058546368593
Алюминиевая направляющая 1.4 м		1	1	4932479066	4058546368609
Направляющая шина 2700 мм		1	1	4932479067	4058546368616



## Принадлежности - Фрезер ламельный

Описание	Совместим с ламельным фрезером	Кол-во в упаковке	Количество в заказе	Артикул	Штрихкод
Резак	LF 650 PJ 710	1	1	4932361072	4002395326679
Рамка - держатель для пылесборника 4931443873	LF 650 PJ 710	1	1	4931442872	4002395247899
Запасные бумажные мешки для (4932345544)	LF 650 PJ 710	5	1	4931442873	4002395247882
Ключ с двумя штифтами	LF 650 PJ 710	1	1	4932345712	4002395305551



## Принадлежности - Рубанки

Описание	Все рубанки 82 и 102 мм	Кол-во в упаковке	Количество в заказе	Артикул	Штрихкод
Параллельная направляющая	✓	1	1	4932274071*	4002395300358
Откидной ограничитель глубины Для всех рубанков, кроме H500 / PR 1.6-82	✓	1	1	4932274069	4002395300129

## Лезвия для рубанка

Описание	Ширина (мм)	Совместим с рубанками	Кол-во в упаковке	Количество в заказе	Артикул	Штрихкод
Два двухсторонних лезвия, 102мм	82 mm	M18 ВР,Н 500,Н 750	2	1	4932273484	4002395300150
	102 mm	НВ 750,НВЕ 800	2	1	4932316243	4002395300167



## Набор фрез

Описание	Кол-во в упаковке	Количество в заказе	Артикул	Штрихкод
Набор фрез 12 шт. - 8 мм	12	1	4932451668	4002395275564



## Садово-парковый инструмент - Системные принадлежности

### Цепные пилы

Описание	kerf [mm]	Звенья	Pitch [mm]	Кол-во в упаковке	Количество в заказе	Артикул	Штрихкод
Цепь для цепной пилы 16" / 406.4 мм	1.1	56	9.5 (3/8")	1	1	4932464873	4058546228187
Цепь для цепной пилы 12" / 304.8 мм	1.1	45	9.5 (3/8")	1	1	4932471385	4058546290139
Цепь 10" / 254 мм	1.1	40	9.5 (3/8")	1	1	4932471329	4058546289577
Цепь для цепной пилы 6" / 152 мм	1.1	28	9.5 (3/8")	1	1	4932478427	4058546346188



### Принадлежности для триммеров

Описание	Кол-во в упаковке	Количество в заказе	Артикул	Штрихкод
Леска 2мм, 45 м.	1	12	49162712	045242493906
Леска 2.4 мм, 76 м.	1	10	49162713	045242493913
Автоматическая катушка (с леской 49162712)	1	1	49162714	045242006458



### Нож для кромкореза

Сменный нож для насадки M18 FOPH-EA  
длина лезвия 20.3 см / 203мм

Описание	Длина (мм)	Кол-во в упаковке	Количество в заказе	Артикул	Штрихкод
Сменный нож - 1 шт	203	1	1	4932471330	4058546289584



### Лезвия для газонокосилки

Сменные лезвия для газонокосилки M18 F2LM53

Описание	Кол-во в упаковке	Количество в заказе	Артикул	Штрихкод
① Лезвия для газонокосилки 21" / 53 см	1	1	4932479818	4058546376123
② Высокопроизводительные лезвия для газонокосилки 21" / 53 см	1	1	4932479819	4058546376130



### Чехлы для газонокосилки

Подходит к M18 F2LM53

Описание	Кол-во в упаковке	Количество в заказе	Артикул	Штрихкод
Чехол газонокосилки 21" / 53 см	1	1	4932479821	4058546376154



## Обжимные устройства - Системные принадлежности

### Матрицы для M18 HCCT

Тип	Форма	Размер зажима (мм²)	Клеймо	Описание	Кол-во в упаковке	Количество в заказе	Артикул	Штрихкод	-MISSING-
①	NF C 20-130 для медных кабельных наконечников	Hex	16	NF22 Cu 16	1	1	4932451733	4002395276837	
			25	NF22 Cu 25	1	1	4932451734	4002395276844	
			35	NF22 Cu 35	1	1	4932451735	4002395276851	
			50	NF22 Cu 50	1	1	4932451736	4002395276868	
			70	NF22 Cu 70	1	1	4932451737	4002395276875	
			95	NF22 Cu 95	1	1	4932451738	4002395276882	
			120	NF22 Cu 120	1	1	4932451739	4002395276899	
			150	NF22 Cu 150	1	1	4932451740	4002395277506	
			185	NF22 Cu 185	1	1	4932451741	4002395277513	
			240	NF22 Cu 240	1	1	4932451742	4002395277520	
②	DIN 46235 для медных наконечников и коннекторов (DIN 46267)	Hex	300	NF22 Cu 300	1	1	4932451743	4002395277544	
			6	DN22 Cu 6	1	1	4932464861	4058546228064	
			10	DN22 Cu 10	1	1	4932464862	4058546228071	
			16	DIN22 Cu 16	1	1	4932451744	4002395277551	
			25	DIN22 Cu 25	1	1	4932451745	4002395277568	
			35	DIN22 Cu 35	1	1	4932451746	4002395277575	
			50	DIN22 Cu 50	1	1	4932451747	4002395277582	
			70	DIN22 Cu 70	1	1	4932451748	4002395277599	
			95	DIN22 Cu 95	1	1	4932451749	4002395278206	
			120	DIN22 Cu 120	1	1	4932451750	4002395278213	
150	DIN22 Cu 150	1	1	4932451751	4002395278220				
185	DIN22 Cu 185	1	1	4932451752	4002395278237				
240	DIN22 Cu 240	1	1	4932451753	4002395278244				
300	DIN22 Cu 300	1	1	4932451754	4002395278251				

①

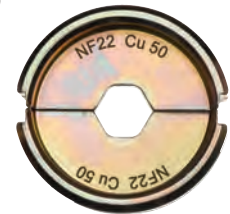

②

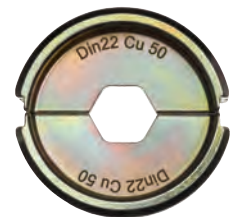



**Матрицы для M18 HCCT**

Тип	Форма	Размер зажима (мм <sup>2</sup> )	Клеймо	Описание	Кол-во в упаковке	Количество в заказе	Артикул	Штрихкод	
③	Трубчатые кабельные наконечники и коннекторы	Hex	16	16	R22 Cu 16	1	1	4932451755	4002395278268
			25	25	R22 Cu 25	1	1	4932451756	4002395278275
			35	35	R22 Cu 35	1	1	4932451757	4002395278282
			50	50	R22 Cu 50	1	1	4932451758	4002395278299
			70	70	R22 Cu 70	1	1	4932451759	4002395278909
			95	95	R22 Cu 95	1	1	4932451760	4002395278916
			120	120	R22 Cu 120	1	1	4932451761	4002395278923
			150	150	R22 Cu 150	1	1	4932451762	4002395278930
			185	185	R22 Cu 185	1	1	4932451763	4002395278947
			240	240	R22 Cu 240	1	1	4932451764	4002395278954
④	Медные непаянные клеммы (DIN 46234, DIN 46230, DIN 46341)	Полукруглая	16	16	Q22 CU 16	1	1	4932451766	4002395278978
			25	25	Q22 CU 25	1	1	4932451767	4002395278985
			35	35	Q22 CU 35	1	1	4932451768	4002395278992
			50	50	Q22 CU 50	1	1	4932451769	4002395279609
			70	70	Q22 CU 70	1	1	4932451770	4002395279616
⑤	DIN Aluminium для алюминиевых наконечников и коннекторов (DIN 46329, 46267 Part 1 and 2, DIN EN 50182)	Hex	16/25	12	DIN22 AL 16/25	1	1	4932451771	4002395279623
			35	14	DIN22 AL 35	1	1	4932451772	4002395279630
			50	16	DIN22 AL 50	1	1	4932451773	4002395279647
			70	18	DIN22 AL 70	1	1	4932451774	4002395279654
			95/120	22	DIN22 AL 95/120	1	1	4932451775	4002395279661
			150	25	DIN22 AL 150	1	1	4932451776	4002395279678
			185	28	DIN22 AL 185	1	1	4932451777	4002395279685
240	32	DIN22 AL 240	1	1	4932451778	4002395279692			
⑥	Медные кабельные наконечники и коннекторы серии L	Hex	16	8	L22 Cu 16	1	1	4932464487	4058546224325
			25	10	L22 Cu 25	1	1	4932464488	4058546224332
			35	12	L22 Cu 35	1	1	4932464489	4058546224349
			50	14	L22 Cu 50	1	1	4932464490	4058546224356
			70	16	L22 Cu 70	1	1	4932464491	4058546224363
			95	18	L22 Cu 95	1	1	4932464492	4058546224370
			120	20	L22 Cu 120	1	1	4932464493	4058546224387
			150	22	L22 Cu 150	1	1	4932464494	4058546224394
			185	25	L22 Cu 185	1	1	4932464495	4058546224400
			240	28	L22 Cu 240	1	1	4932464496	4058546224417
⑦	Округление алюминиевых и медных клемм треугольной формы	Круглая	16	-	RU22 Cu/Al 16	1	1	4932451780	4002395276912
			35/25	-	RU22 Cu35/AL25	1	1	4932451781	4002395276929
			50/35	-	RU22 Cu50/AL35	1	1	4932451782	4002395276936
			70/50	-	RU22 Cu70/AL50	1	1	4932451783	4002395276943
			95/70	-	RU22 Cu95/AL70	1	1	4932451784	4002395276950
			120/95	-	RU22 Cu120/AL95	1	1	4932451785	4002395276967
			150/120	-	RU22 Cu150/AL120	1	1	4932451786	4002395276974
			185/150	-	RU22 Cu185/AL150	1	1	4932451787	4002395276981
240/185	-	RU22 Cu240/AL185	1	1	4932451788	4002395276998			
⑧	C taps	Овальная	10	-	C22 Cu 10/C4	1	1	4932464863	4058546228088
			16	-	C22 Cu 16/C5	1	1	4932464864	4058546228095
			25	-	C22 Cu 25/C6	1	1	4932464865	4058546228101
			35	-	C22 Cu 50/C8C9	1	1	4932464866	4058546228118
⑨	Кейс для матриц к M18 HCCT				1	1	4932459339	4058546010003	

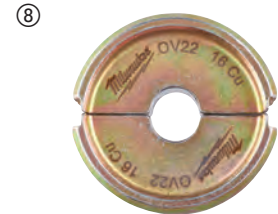
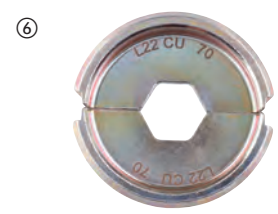
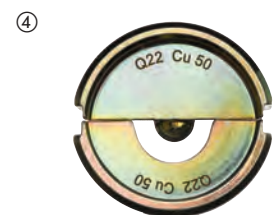
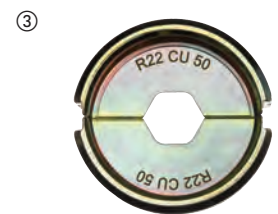

ПРИНАДЛЕЖНОСТИ

**Матрицы для M18 HCCT 109/42**

Тип	Форма	Размер зажима (мм²)	Клеймо	Описание	Кол-во в упаковке	Количество в заказе	Артикул	Штрихкод	
①	DIN Aluminium для алюминиевых наконечников и коннекторов (DIN 46329, 46267 Part 1 and 2, DIN EN 50182)	Hex	16/25	12	DIN13 AL 16/25	1	1	4932459506	4058546026783
			35	14	DIN13 AL 35	1	1	4932459507	4058546026790
			50	16	DIN13 AL 50	1	1	4932459508	4058546026806
			70	18	DIN13 AL 70	1	1	4932459509	4058546026813
			95/120	22	DIN13 AL 95/120	1	1	4932459510	4058546026820
			150	25	DIN13 AL 150	1	1	4932459511	4058546026837
			185	28	DIN13 AL 185	1	1	4932459512	4058546026844
			240	32	DIN13 AL 240	1	1	4932459513	4058546026851
②	Медные кабельные наконечники и коннекторы серии L	Hex	16	8	L13 Cu 16	1	1	4932464500	4058546224455
			25	10	L13 Cu 25	1	1	4932464501	4058546224462
			35	12	L13 Cu 35	1	1	4932464502	4058546224479
			50	14	L13 Cu 50	1	1	4932464503	4058546224486
			70	16	L13 Cu 70	1	1	4932464504	4058546224493
			95	18	L13 Cu 95	1	1	4932464505	4058546224509
			120	20	L13 Cu 120	1	1	4932464506	4058546224516
			150	22	L13 Cu 150	1	1	4932464507	4058546224523
③	Предварительно округленные алюминиевые и медные проводники	Круглая	185	25	L13 Cu 185	1	1	4932464508	4058546224530
			240	28	L13 Cu 240	1	1	4932464509	4058546224547
			300	32	L13 Cu 300	1	1	4932464510	4058546224554
			16	-	RU13 Cu/AL16	1	1	4932459483	4058546011444
			35/25	-	RU13 Cu35/AL25	1	1	4932459484	4058546011451
			50/35	-	RU13 Cu50/AL35	1	1	4932459485	4058546011468
			70/50	-	RU13 Cu70/AL50	1	1	4932459486	4058546011475
			95/70	-	RU13 Cu95/AL70	1	1	4932459487	4058546011482
④	Для наконечников и соединительных гильз	Трапеция	120/95	-	RU13 Cu120/AL95	1	1	4932459488	4058546011499
			150/120	-	RU13 Cu150/AL120	1	1	4932459489	4058546011505
			185/150	-	RU13 Cu185/AL150	1	1	4932459490	4058546011512
			240/185	-	RU13 Cu240/AL185	1	1	4932459491	4058546011529
			300/240	-	RU13 Cu300/AL240	1	1	4932459492	4058546011536
			16	-	AEH13 Cu 16	1	1	4932459515	4058546026875
			25	-	AEH13 Cu 25	1	1	4932459516	4058546026882
			35	-	AEH13 Cu 35	1	1	4932459517	4058546026899
⑤	Тип C	Овал	50	-	AEH13 Cu 50	1	1	4932459518	4058546026905
			70	-	AEH13 Cu 70	1	1	4932459519	4058546026912
			95	-	AEH13 Cu 95	1	1	4932459520	4058546026929
			120	-	AEH13 Cu 120	1	1	4932459521	4058546026936
			150	-	AEH13 Cu 150	1	1	4932459522	4058546026943
			185	-	AEH13 Cu 185	1	1	4932459523	4058546026950
			240	-	AEH13 Cu 240	1	1	4932459524	4058546026967
			16	-	C13 Cu 16	1	1	4932459525	4058546026974
⑥	Н соединители	Овал	25	-	C13 Cu 25	1	1	4932459526	4058546026981
			35	-	C13 Cu 35	1	1	4932459527	4058546026998
			50	-	C13 Cu 50	1	1	4932459528	4058546027001
			70	-	C13 Cu 70	1	1	4932459529	4058546027018
			10	-	C13 Cu 10	1	1	4932459530	4058546027025
			10-35	-	C13 Cu 10-35	1	1	4932459531	4058546027032
			25-50	-	C13 Cu 25-50	1	1	4932459532	4058546027049
			35-70	-	C13 Cu 35-70	1	1	4932459533	4058546027056
⑦	Для двойных кабельных наконечников	Овал	70	-	HAH13 Cu 70	1	1	4932459534	4058546027063
			95	-	HAH13 Cu 95	1	1	4932459535	4058546027070
			120	-	HAH13 Cu 120	1	1	4932459536	4058546027087
⑧	Кейс для матриц к M18 HCCT109/42 (матрицы приобретаются отдельно)		2x50	-	DP13 Cu 2x50	1	1	4932459537	4058546027094
			2x70	-	DP13 Cu 2x70	1	1	4932459538	4058546027100
			2x95	-	DP13 Cu 2x95	1	1	4932459539	4058546027117

①



②

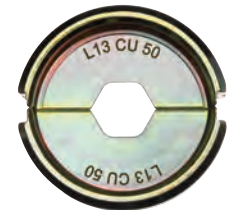

③



④



⑤

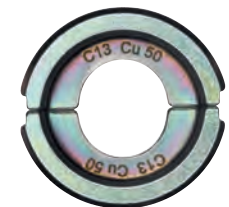

⑥



⑦

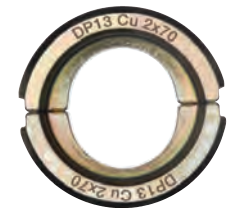

⑧



## Матрицы для M18 HCCT 109/42

Тип	Форма	Размер зажима (мм <sup>2</sup> )	Клеймо	Описание	Кол-во в упаковке	Количество в заказе	Артикул	Штрихкод	
①	NF C 20-130 для медных кабельных наконечников	Нех	16	16	NF13 Cu 16	1	1	4932459453	4058546011147
			25	25	NF13 Cu 25	1	1	4932459454	4058546011154
			35	35	NF13 Cu 35	1	1	4932459455	4058546011161
			50	50	NF13 Cu 50	1	1	4932459456	4058546011178
			70	70	NF13 Cu 70	1	1	4932459457	4058546011185
			95	95	NF13 Cu 95	1	1	4932459458	4058546011192
			120	120	NF13 Cu 120	1	1	4932459459	4058546011208
			150	150	NF13 Cu 150	1	1	4932459460	4058546011215
			185	185	NF13 Cu 185	1	1	4932459461	4058546011222
			240	240	NF13 Cu 240	1	1	4932459462	4058546011239
			300	300	NF13 Cu 300	1	1	4932459463	4058546011246
②	DIN 46235 для медных наконечников и коннекторов (DIN 46267)	Нех	16	8	DIN13 Cu 16	1	1	4932459465	4058546011260
			25	10	DIN13 Cu 25	1	1	4932459466	4058546011277
			35	12	DIN13 Cu 35	1	1	4932459467	4058546011284
			50	14	DIN13 Cu 50	1	1	4932459468	4058546011291
			70	16	DIN13 Cu 70	1	1	4932459469	4058546011307
			95	18	DIN13 Cu 95	1	1	4932459470	4058546011314
			120	20	DIN13 Cu 120	1	1	4932459471	4058546011321
			150	22	DIN13 Cu 150	1	1	4932459472	4058546011338
			185	25	DIN13 Cu 185	1	1	4932459473	4058546011345
			240	28	DIN13 Cu 240	1	1	4932459474	4058546011352
			300	32	DIN13 Cu 300	1	1	4932459475	4058546011369
③	Трубчатые кабельные наконечники и коннекторы.	Нех	16	16	R13 Cu 16	1	1	4932459494	4058546011550
			25	25	R13 Cu 25	1	1	4932459495	4058546011567
			35	35	R13 Cu 35	1	1	4932459496	4058546011574
			50	50	R13 Cu 50	1	1	4932459497	4058546011581
			70	70	R13 Cu 70	1	1	4932459498	4058546011598
			95	95	R13 Cu 95	1	1	4932459499	4058546011604
			120	120	R13 Cu 120	1	1	4932459500	4058546011611
			150	150	R13 Cu 150	1	1	4932459501	4058546011628
			185	185	R13 Cu 185	1	1	4932459502	4058546011635
			240	240	R13 Cu 240	1	1	4932459503	4058546011642
			300	300	R13 Cu 300	1	1	4932459504	4058546026769
④	Медные непадные клеммы (DIN 46234, DIN 46230, DIN 46341)	Полукруглая	16	16	Q13 CU 16	1	1	4932459477	4058546011383
			25	25	Q13 CU 25	1	1	4932459478	4058546011390
			35	35	Q13 CU 35	1	1	4932459479	4058546011406
			50	50	Q13 CU 50	1	1	4932459480	4058546011413
			70	70	Q13 CU 70	1	1	4932459481	4058546011420
			95	95	Q13 CU 95	1	1	4932459482	4058546011437

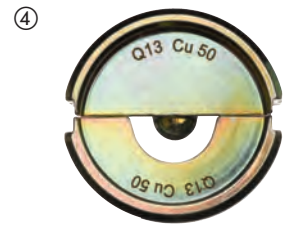
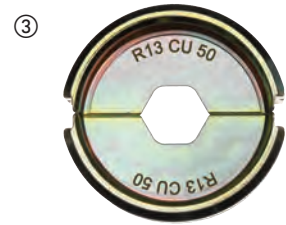
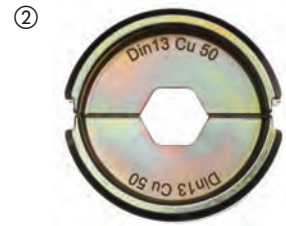
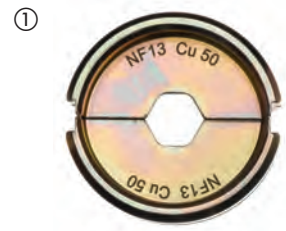

## Наборы матриц

Описание	Кол-во в упаковке	Количество в заказе	Артикул	Штрихкод
① <b>DIN22 Cu набор матриц для M18 HCCT</b> Кейс с 11 матрицами - 16, 25, 35, 50, 70, 95, 120, 150, 185, 240 & 300 мм <sup>2</sup>	11	1	4932471997	4058546298968
② <b>Набор матриц DIN22 Al для M18 HCCT</b> Кейс с 9 матрицами - 16/25, 35, 50, 70, 95/120, 150, 185, 240 & 300 мм <sup>2</sup>	9	1	4932471998	4058546298975
③ <b>Набор матриц R22 Cu die для M18 HCCT</b> Кейс с 11 матрицами - 16, 25, 35, 50, 70, 95, 120, 150, 185, 240 & 300 мм <sup>2</sup>	11	1	4932471999	4058546298982
④ <b>Набор матриц DIN13 Cu для M18 HCCT109/42</b> Кейс с 11 матрицами - 16, 25, 35, 50, 70, 95, 120, 150, 185, 240 & 300 мм <sup>2</sup>	11	1	4932472000	4058546323967
⑤ <b>Набор матриц DIN13 Al для M18 HCCT109/42</b> Кейс с 9 матрицами - 16/25, 35, 50, 70, 95/120, 150, 185, 240 & 300 мм <sup>2</sup>	9	1	4932472001	4058546323974
⑥ <b>Набор матриц R13 Cu для M18 HCCT109/42</b> Кейс с 11 матрицами - 16, 25, 35, 50, 70, 95, 120, 150, 185, 240 & 300 мм <sup>2</sup>	11	1	4932472002	4058546323981

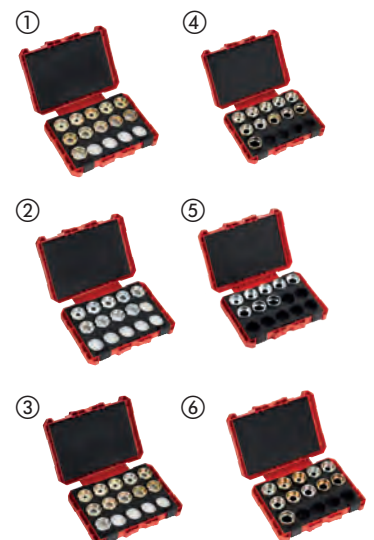

ПРИНАДЛЕЖНОСТИ

## Принадлежности - Труборезы / Кабельный резак

Описание	Кол-во в упаковке	Количество в заказе	Артикул	Штрихкод
① Диски для труборезов, подходят для работы с медными трубами. Не подходят для работы с пластиковыми трубами и трубами из нержавеющей стали	2	1	48380010	045242159710
② Лезвие для кабельного резака	1	1	4932430070	4002395377312
Лезвие для резки кабеля C12 PPC	1	1	4931441978	4002395179268
Лезвия для трубореза M12 <sup>™</sup> Raptor по нержавеющей стали - 2 шт.	2	1	<b>4932479243</b>	4058546370374



## Кабелерезы - Системные принадлежности

### Системные принадлежности - лезвия для кабелерезов подходят к M18<sup>™</sup> HCCAC / M18<sup>™</sup> HCCS

Описание	Кол-во в упаковке	Количество в заказе	Артикул	Штрихкод
① Клещи и лезвия для резки ACSR - алюминиево-стального усиленного кабеля	1	1	<b>49162773</b>	045242350070
② Лезвия для алюминиево-стального усиленного кабеля ACSR	1	1	<b>48440412</b>	045242355235
① Клещи и лезвия для резки медно-алюминиевого кабеля	1	1	<b>4932430839</b>	4002395385010
② Сменные лезвия для кабелереза по меди и алюминию.	1	1	<b>4932464498</b>	4058546224431
① Клещи для резки армированного кабеля (SWA) для M18HCC	1	1	<b>4932464867</b>	4058546228125
② Сменные лезвия для резки армированного кабеля (SWA) для M18HCC	1	1	<b>4932464868</b>	4058546228132
① Клещи для резки многожильного кабеля (FSW)	1	1	<b>49162778</b>	045242505722
② Сменные лезвия для резки многожильного кабеля (FSW)	1	1	<b>48442778</b>	045242505739
① Зажим и лезвие для резки стальных тросов	1	1	<b>49162777</b>	045242505449
② Лезвия для натяжных стальных тросов	1	1	<b>48442777</b>	045242505456



### Клещи для резки кабеля совместимые с M18 HCCS

Описание	Кол-во в упаковке	Количество в заказе	Артикул	Штрихкод
Клещи для резки медно-алюминиевого кабеля	1	1	<b>4932464497</b>	4058546224424



## Сменные лезвия для кабелереза M18 HCC75

Описание	Кол-во в упаковке	Количество в заказе	Артикул	Штрихкод
Сменные лезвия для M18 HCC75	1	1	49162774	045242486663



## Сменные лезвия для кабелереза M18 HCC45

Описание	Кол-во в упаковке	Количество в заказе	Артикул	Штрихкод
Сменные лезвия ACSR для M18 HCC45.	1	1	49162775	045242486663



## Матрицы для шпилькореза M18 BLTRC

Описание	Кол-во в упаковке	Количество в заказе	Артикул	Штрихкод
Пара матриц для шпилькореза M18 BLTRC	2	1	4932471372	4058546290009



## M18 FUEL™ протяжки для кабеля - Системные принадлежности

### Барабаны со стальной проволокой

Описание	Кол-во в упаковке	Количество в заказе	Артикул	Штрихкод
Барaban со стальной проволокой 36 м x 3 мм	1	1	48445176	4058546326432
Барaban со стальной проволокой 72 м x 3 мм	1	1	48445178	4058546326449



### Барабаны с изолированной проволокой

Описание	Кол-во в упаковке	Количество в заказе	Артикул	Штрихкод
Барaban с изолированной проволокой 30 м	1	1	48445195	4058546326463
Барaban с изолированной проволокой 60 м	1	1	48445197	4058546326470



## Пробойники - Системные принадлежности

### Системные принадлежности для гидравлического пробойника отверстий

Подходят для мягкой стали и алюминия толщиной до 3 мм.  
Так же подходят для нержавеющей стали толщиной до 2,5 мм.



Диаметр (мм)	Стандарт PG размер	Стандарт ISO метрический размер	Кол-во в упаковке	Количество в заказе	Пресс		Зажим	
					Артикул	Штрихкод	Артикул	Штрихкод
16.2		M 16	1	1	4932430841	4002395385034	4932430913	4002395385751
20.4	PG 13.5	M 20	1	1	4932430842	4002395385041	4932430914	4002395385768
22.5	PG 16 1/2"		1	1	4932430843	4002395385058	4932430915	4002395385775
25.4		M 25	1	1	4932430844	4002395385065	4932430916	4002395385782
28.3	PG 21 1/2"		1	1	4932430845	4002395385072	4932430917	4002395385799
32.5		M 32	1	1	4932430846	4002395385089	4932430918	4002395385805
40.5		M 40	1	1	4932430847	4002395385096	4932430919	4002395385812
50.5		M 50	1	1	4932430848	4002395385102	4932430920	4002395385829
63.5		M 63	1	1	4932430849	4002395385119	4932430921	4002395385836

Направляющая шпилька 49162680 (для пуансонов диаметром 16.2 и 20.4 мм) Ø 11.1 мм: требует предварительного сверления отверстия Ø 11.3 - 11.5 мм сверлом / ступенчатым сверлом.

Направляющая шпилька 49162681 Ø 19 мм: требует предварительного сверления отверстия Ø 19.5 - 20 мм сверлом / ступенчатым сверлом.

Описание	Кол-во в упаковке	Количество в заказе	Артикул	Штрихкод
Адаптор для возможности использования инструмента MILWAUKEE® с прессами конкурентов, таких как Klauke®, Greenlee® и Alfa®	1	1	49162685	045242337965

## Гидравлический насос - Системные принадлежности

### 1.8 м удлинитель кабеля для пульта управления насосом M18HUP700

Подходит для M18™ FORCE LOGIC™ гидравлического насоса  
Уровень защиты от пыли и влаги IP67  
Соединительные насадки позволяют удлинить кабель до 7.3 м

Описание	Кол-во в упаковке	Количество в заказе	Артикул	Штрихкод
Удлинитель кабеля 1.8 м	1	1	49122775	4058546326487



### Масло для гидравлического насоса

Масло для вспомогательного гидравлического насоса M18HUP700 (1 литр)  
Обеспечивает полную производительность и работу в экстремальных условиях от -18°C до 50°C

Описание	Кол-во в упаковке	Количество в заказе	Артикул	Штрихкод
Масло для вспомогательного гидравлического насоса M18HUP700	1	1	4932472004	4058546324001



### Подвеска на корзину подъемника для насоса M18HUP700

Совместима с M18™ FORCE LOGIC™ гидравлическим насосом  
Раздвижная перекладина и резиновые баггеры обеспечивают возможность крепления к большинству корзин подъемников  
Симметричное позиционирование подвесных колец обеспечивает возможность работы с любой стороны от подвески  
Крепит насос на оптимальной высоте и освобождает место внутри корзины  
Стандартный размер подвесных колец подойдет к большинству существующих подъемных корзин  
Открытая рама позволяет менять аккумулятор не доставая насос из подвески

Описание	Кол-во в упаковке	Количество в заказе	Артикул	Штрихкод
Подвеска на корзину подъемника для M18HUP700	1	1	49122776	045242535231



## Расширительные инструменты - Системные принадлежности

## Расширительные головки

Описание	Диаметр трубы (мм)	Толщина стенки трубы (мм)	Давление в трубе (бар)	Подходящий	Кол-во в упаковке	Количество в заказе	Артикул	Штрихкод
PXPH9-144/8	9.9	1.1	4/8	M12, M18	1	1	4932430102	4002395377633
PXPH12I-14	12	1.7/ 1.8/ 2	6-10	M12, M18	1	1	4932352716	4002395373741
PXPH15N-14	14 / 15	2.5	6-10	M12, M18	1	1	4932352727	4002395373857
PXPH16I-1406	16	1.5/ 1.8	6	M12, M18	1	1	4932430103	4002395377640
PXPH16I-1410	16	1.8/ 2.0/ 2.2	10	M12, M18	1	1	4932352717	4002395373758
PXPH18N-14	17 / 18	2.5	6-10	M12, M18	1	1	4932352728	4002395373864
PXPH20I-1406	20	1.9/ 2.0/ 2.3	6, (8 bar - Ø 2.3 mm)	M12, M18	1	1	4932352718	4002395373765
PXPH20I-1410	20	2.8	10	M12, M18	1	1	4932352719	4002395373772
PXPH20I-2506	20	1.9/ 2.0/ 2.3	6, (8 bar - Ø 2.3 mm)	M18	1	1	4932352733	4002395373918
PXPH20I-2510	20	2.8	10	M18	1	1	4932352748	4002395374069
PXPH22N-14	22	3	6-10	M12, M18	1	1	4932352729	4002395373871
PXPH25I-1406	25	2.3	6	M12, M18	1	1	4932352720	4002395373789
PXPH25I-1410	25	3.5	10	M12, M18	1	1	4932352721	4002395373796
PXPH25I-2506	25	2.3	6	M18	1	1	4932352722	4002395373802
PXPH25I-2510	25	3.5	10	M18	1	1	4932352749	4002395374076
PXPH28N-14	28	4	6-10	M12, M18	1	1	4932352730	4002395373888
PXPH32I-1406	32	2.9	6	M12, M18	1	1	4932472273	4058546339197
PXPH32I-25	32	2.9/ 4.4	6-10	M18	1	1	4932352724	4002395373826
PXPH40I-2506	40	3.7	6	M18	1	1	4932352725	4002395373833
PXPH 40I - 2510	40	5.5	10	M18 FPXP	1	1	4932479581	4058546373757
PXPH 40I - 5606	40	3.7	6-10	M18 BLPXPL	1	1	4932451396	4002395160884
PXPH 50I - 25	50	4.6/ 6.9	6-10	M18 FPXP	1	1	4932479582	4058546373764
PXPH 50I - 5606	50	4.6	6-10	M18 BLPXPL	1	1	4932451397	4002395160891
PXPH 63I - 5606	63	5.8	6-10	M18 BLPXPL	1	1	4932451398	4002395158102
PXPH 75I - 5606	75	6.8	6-10	M18 BLPXPL	1	1	4932451399	4002395158119
<b>Смазка</b>								
Смазка: в тубике содержится 50 г. Для смазки конуса и расширительных головок					1	1	4932352726	4002395373840
<b>Смазка для расширительных головок 40/50 мм</b>								
Тубик содержит 150 г. Для смазки M18 FPXP и расширительных головок 40/50 мм					1	1	4932479835	4058546376291



## Принадлежности для пресс-инструмента

### Зажимы

Форма зажима	Совместимость	Номинальный размер	Совместимость инструментов	Модель зажима	Артикул № 4932	Код EAN					
FF	Geberit FlowFit	16 - 40	M12	J12 16-40mm FlowFit	480981	4058546412661					
		16 - 40	M18	J18 16-40mm FlowFit	480982	4058546412678					
		50 - 75	M18	J18 50-75mm FlowFit	480983	4058546412685					
M	Geberit Mapress	12	M12	J12-M12 Geberit	480879	4058546411640					
		12	M18	J18-M12 Geberit	480885	4058546411701					
		15	M12	J12-M15 Geberit	480880	4058546411657					
		15	M18	J18-M15 Geberit	480886	4058546411718					
		18	M12	J12-M18 Geberit	480881	4058546411664					
		18	M18	J18-M18 Geberit	480887	4058546411725					
		22	M12	J12-M22 Geberit	480882	4058546411671					
		22	M18	J18-M22 Geberit	480888	4058546411732					
		28	M12	J12-M28 Geberit	480883	4058546411688					
		28	M18	J18-M28 Geberit	480889	4058546411749					
		35	M12	J12-M35 Geberit	480884	4058546411695					
35	M18	J18-M35 Geberit	480890	4058546411756							
G	Geberit Mepla	16	M12	J12-G16 Geberit	480891	4058546411763					
		16	M18	J18-G16 Geberit	480896	4058546411817					
		20	M12	J12-G20 Geberit	480892	4058546411770					
		20	M18	J18-G20 Geberit	480897	4058546411824					
		26	M12	J12-G26 Geberit	480893	4058546411787					
		26	M18	J18-G26 Geberit	480898	4058546411831					
		32	M12	J12-G32 Geberit	480894	4058546411794					
		32	M18	J18-G32 Geberit	480899	4058546411848					
		40	M12	J12-G40 Geberit	480895	4058546411800					
		40	M18	J18-G40 Geberit	480900	4058546411855					
		50	M18	J18-G50 Geberit	480901	4058546411862					
		63	M18	RJ18-G63 Geberit (необходим адаптер кольцевого зажима RJA - Geberit)	480966	4058546412517					
		75	M18	RJ18-G75 Geberit (необходим адаптер кольцевого зажима RJA - Geberit)	480967	4058546412524					
B	Connex & Bänninger MaxiPro >B< Press	1/4"	M12	J12-B 1/4"	493155	4058546480264					
		1/4"	M18	J18-B 1/4"	493163	4058546480349					
		3/8"	M12	J12-B 3/8"	493156	4058546480271					
		3/8"	M18	J18-B 3/8"	493164	4058546480356					
		1/2"	M12	J12-B 1/2"	493157	4058546480288					
		1/2"	M18	J18-B 1/2"	493165	4058546480363					
		5/8"	M12	J12-B 5/8"	493158	4058546480295					
		5/8"	M18	J18-B 5/8"	493166	4058546480370					
		3/4"	M12	J12-B 3/4"	493159	4058546480301					
		3/4"	M18	J18-B 3/4"	493167	4058546480387					
		7/8"	M12	J12-B 7/8"	493160	4058546480318					
		7/8"	M18	J18-B 7/8"	493168	4058546480394					
		1"	M12	J12-B 1"	493161	4058546480325					
		1"	M18	J18-B 1"	493169	4058546480400					
		1 1/8"	M12	J12-B 1 1/8"	493162	4058546480332					
1 1/8"	M18	J18-B 1 1/8"	493170	4058546480417							
MP	Viega Mega Press	1/2"	M18	J18-MP1/2"	479442	4058546372361					
		3/4"	M18	J18-MP3/4"	479443	4058546372378					
		1"	M18	J18-MP1"	479444	4058546372385					
		1 1/4"	M18	J18-MP1 1/4" (необходим адаптер кольцевого зажима RJA - 1)	479445	4058546372392					
		1 1/2"	M18	J18-MP1 1/2" (необходим адаптер кольцевого зажима RJA - 1)	479446	4058546372408					
		2"	M18	J18-MP2" (необходим адаптер кольцевого зажима RJA - 1)	479447	4058546372415					
		2 1/2"	M18 XL	RJ18XL-MP2 1/2" (необходим адаптер кольцевого зажима RJAXL - 1)	479448	4058546372422					
		3"	M18 XL	RJ18XL-MP3" (необходим адаптер кольцевого зажима RJAXL - 1)	479449	4058546372439					
		4"	M18 XL	RJ18XL-MP4" (необходим адаптер кольцевого зажима RJAXL - 1)	479450	4058546372446					



## Зажимы

Форма зажима	Совместимость	Номинальный размер	Совместимость инструментов	Модель зажима	Артикул № 4932	Код EAN						
M	Geberit: Mapress VSH: X-Press Eurotubi Raccorderie Metallique Rubinetteria Bresciane Sanha: Nirosan Pegler Yorkshire	M12		J12-M12	430243	4002395379040				 Форма зажима M		
		M12		J18-M12	430244	4002395379057						
		M15		J12-M15	430245	4002395379064						
		M15		J18-M15	430246	4002395379071						
		M18		J12-M18	430247	4002395379088						
		M18		J18-M18	430248	4002395379095						
				M22		J12-M22	430249	4002395379101				 Форма кольцевого зажима M
				M22		J18-M22	430250	4002395379118				
				M28		J12-M28	430251	4002395379125				
				M28		J18-M28	430252	4002395379132				
				M35		J12-M35	430253	4002395379149				
				M35		J18-M35	430254	4002395379156				
				M42		RJ18-M42 (необходим адаптер кольцевого зажима RJA-1)	430255	4002395379163				
				M54		RJ18-M54 (необходим адаптер кольцевого зажима RJA-1)	430256	4002395379170				
		M76,1		RJ18XL-M76,1 (необходим адаптер кольцевого зажима RJAXL - 1)	479458	4058546372521						
		M88,9		RJ18XL-M88,9 (необходим адаптер кольцевого зажима RJAXL - 1)	479459	4058546372538						
		M108		RJ18XL-M108 (необходим адаптер кольцевого зажима RJAXL - 1 & RJAXL - 2)	479460	4058546372545						
V	Viega Comap IBP Sanha: Nirosan	V12		J12-V12	430260	4002395379217				 Форма зажима V		
		V12		J18-V12	430261	4002395379224						
		V14		J12-V14	451660	4002395273423						
		V14		J18-V14	471086	4058546287146						
		V15		J12-V15	430262	4002395379231						
		V15		J18-V15	430263	4002395379248						
				V16		J12-V16	451661	4002395273430				 Форма кольцевого зажима V
				V16		J18-V16	471087	4058546287153				
				V18		J12-V18	430264	4002395379255				
				V18		J18-V18	430265	4002395379262				
				V22		J12-V22	430266	4002395379279				
				V22		J18-V22	430267	4002395379286				
				V28		J12-V28	430268	4002395379293				
				V28		J18-V28	430269	4002395379309				
				V35		J12-V35	430270	4002395379316				
				V35		J18-V35	430271	4002395379323				
				V42		RJ18-V42 (необходим адаптер кольцевого зажима RJA-1)	430272	4002395379330				
				V54		RJ18-V54 (необходим адаптер кольцевого зажима RJA-1)	430273	4002395379347				
				V64		RJ18-V64 (необходим адаптер кольцевого зажима RJAV-2)	479453	4058546372477				
		V66,7		RJ18-V66,7 (необходим адаптер кольцевого зажима RJAV-2)	479454	4058546372484						
		V76,1		RJ18-V76,1 (необходим адаптер кольцевого зажима RJAV-2)	479455	4058546372491						
		V88,9		RJ18-V88,9 (необходим адаптер кольцевого зажима RJAV-2)	479456	4058546372507						
		V108		RJ18-V108 (необходим адаптер кольцевого зажима RJAV-2)	479457	4058546372514						
TH	ALB Comap Fränkische Henco IPA Sanha Tiemme	TH14		J12-TH14	430274	4002395379354				 Форма зажима TH		
		TH14		J18-TH14	430275	4002395379361						
		TH16		J12-TH16	430276	4002395379378						
		TH16		J18-TH16	430277	4002395379385						
		TH18		J12-TH18	430278	4002395379392						
		TH18		J18-TH18	430279	4002395379408						
				TH20		J12-TH20	430280	4002395379415				 Форма кольцевого зажима TH
				TH20		J18-TH20	430281	4002395379422				
				TH25		J12-TH25	430282	4002395379439				
				TH25		J18-TH25	430355	4002395380169				
				TH26		J12-TH26	430283	4002395379446				

**Пресс-клещи**

Форма зажима	Совместимость	Номинальный размер	Совместимость инструментов	Модель зажима	Артикул № 4932	Код EAN			
<b>TH</b>	ALB Comap Fränkische Henco (TH14 - TH25 only) IPA Sanha Tiemme	TH26	<b>M18</b>	J18-TH26	430284	4002395379453			
		TH32	<b>M12</b>	J12-TH32	430285	4002395379460			
		TH32	<b>M18</b>	J18-TH32	430286	4002395379477			
		TH40	<b>M12</b>	J12-TH40	430287	4002395379484			
		TH40	<b>M18</b>	RJ18-TH40 (необходим адаптер кольцевого зажима RJA-1)	430288	4002395379491			
		TH50	<b>M18</b>	RJ18-TH50 (необходим адаптер кольцевого зажима RJA-1)	430289	4002395379507			
TH63	<b>M18</b>	RJ18-TH63 (необходим адаптер кольцевого зажима RJA-1)	430290	4002395379514					
<b>U</b>	ALB Uponor: Unipipe, Airpipe Kann: Kann-therm Wavin: Press-Systeme Fränkische: Alpex F50 Profi DW Verbundrohr: Multitubo IBP: >B< Flex KE Kelit: Kelit Kelox Jupiter: Heizsystem	U14	<b>M12</b>	J12-U14	430291	4002395379521			
		U14	<b>M18</b>	J18-U14	430292	4002395379538			
		U16	<b>M12</b>	J12-U16	430293	4002395379545			
		U16	<b>M18</b>	J18-U16	430294	4002395379552			
		U18	<b>M12</b>	J12-U18	430295	4002395379569			
		U18	<b>M18</b>	J18-U18	430296	4002395379576			
		U20	<b>M12</b>	J12-U20	430297	4002395379583			
		U20	<b>M18</b>	J18-U20	430298	4002395379590			
		U25	<b>M12</b>	J12-U25	430299	4002395379606			
		U25	<b>M18</b>	J18-U25	430300	4002395379613			
		U32	<b>M12</b>	J12-U32	430301	4002395379620			
		U32	<b>M18</b>	J18-U32	430302	4002395379637			
		U40	<b>M12</b>	J12-U40	430303	4002395379644			
		U40	<b>M18</b>	RJ18-U40 (необходим адаптер кольцевого зажима RJA-1)	430304	4002395379651			
U50	<b>M18</b>	RJ18-U50 (необходим адаптер кольцевого зажима RJA-1)	430305	4002395379668					
U63	<b>M18</b>	RJ18-U63 (необходим адаптер кольцевого зажима RJA-1)	430306	4002395379675					
<b>ACz</b>	ACOME MT	Acz12	<b>M12</b>	J12-ACz 12	459388	4058546010492			
		Acz16	<b>M12</b>	J12-ACz 16	459389	4058546010508			
		Acz20	<b>M12</b>	J12-ACz 20	459390	4058546010515			
		Acz25	<b>M12</b>	J12-ACz 25	459391	4058546010522			
<b>G</b>	Geberit: Mepla & Mepla Therm	G16	<b>M12</b>	J12-G16	464217	4058546221621			
		G16	<b>M18</b>	J18-G16	464544	4058546224899			
		G20	<b>M12</b>	J12-G20	464218	4058546221638			
		G20	<b>M18</b>	J18-G20	464545	4058546224905			
		G26	<b>M12</b>	J12-G26	464219	4058546221645			
		G26	<b>M18</b>	J18-G26	464546	4058546224912			
		G32	<b>M12</b>	J12-G32	464220	4058546221652			
		G32	<b>M18</b>	J18-G32	464547	4058546224929			
		G40	<b>M12</b>	J12-G40	464221	4058546221669			
		G40	<b>M18</b>	J18-G40	464548	4058546224936			
G50	<b>M18</b>	J18-G50	464549	4058546224943					
① Адаптер кольцевого зажима			<b>M18</b>	RJA-1	430307	4002395379682			
			<b>M18</b>	RJAV-2	479604	4058546373986			
			<b>M18</b>	RJA - Geberit	480968	4058546412531			
			<b>M18</b> XL	RJAXL-1	479451	4058546372453			
			<b>M18</b> XL	RJAXL-2	479452	4058546372460			

## Аксессуары для прочистных машин

Описание	Подходит для прочистных машин			Артикул	Штрихкод
	Подходит для прочистных машин M12 BDC6, M12 BDC8	Подходит для прочистных машин M18 FDCPF8, M18 FDCPF10	Подходит для прочистных машин M18 FFSDC16, M18 FFSDC13, M18 FFSDC10		
① Тросик 16мм x 15.2м пустотелый с коннектором			✓	48532775	045242513109
6 мм x 7.6 м тросик с сердечником, грушевидный наконечник	✓			48532573	045242471270
8 мм x 7.6 м тросик с сердечником, шарнирный наконечник	✓			48532572	045242364206
6 мм x 7.6 м тросик с сердечником, шарнирный наконечник	✓			48532574	045242471287
6 мм x 10.6 м тросик с сердечником, грушевидный наконечник		✓		48532671	045242482740
6 мм x 15.2 м тросик с сердечником, грушевидный наконечник		✓		48532672	045242482757
8 мм x 7.6 м тросик с сердечником, грушевидный наконечник	✓			48532571	045242364213
8 мм x 10.6 м тросик с сердечником, грушевидный наконечник		✓		48532673	045242482764
8 мм x 15.2 м тросик с сердечником, грушевидный наконечник		✓		48532674	045242482771
② 10 мм x 10.6 м тросик с сердечником с коннектором		✓		48532675	045242482788
6 мм x 7.6 м тросик с сердечником, грушевидный наконечник с барабаном	✓			48532581	045242480586
6 мм x 7.6 м тросик с сердечником, шарнирный наконечник с барабаном	✓			48532582	045242480593
8 мм x 7.6 м тросик с сердечником, грушевидный наконечник с барабаном	✓			48532583	045242480609
8 мм x 7.6 м тросик с сердечником, шарнирный наконечник с барабаном	✓			48532584	045242480616
8 мм x 23 м тросик с сердечником, грушевидный наконечник			✓	48532772	045242513079
10 мм x 15.2 м тросик с сердечником с коннектором			✓	48532773	045242513086
13 мм x 15.2 м тросик с сердечником с коннектором			✓	48532774	045242513093
16 мм x 7.6 м тросик с сердечником с коннектором				4932471701	4058546296001
③ 16 мм x 15.2 м тросик с сердечником с коннектором				4932471702	4058546296018
20 мм x 7.6 м тросик с сердечником с коннектором				4932471703	4058546296025
20 мм x 15.2 м тросик с сердечником с коннектором				4932471704	4058546296032
16мм закрепительный тросик с коннектором				4932471707	4058546296063
16 мм x 60 см ведущий тросик с коннектором				4932471708	4058546296070
20 мм x 600 мм ведущий тросик с коннектором				4932471709	4058546296087
④ Малый грушевидный наконечник (10, 13, 16 мм трос.)	✓	✓		48532681	045242503803
Малый резак для жировых отложений (10, 13, 16 мм трос.)	✓	✓		48532684	045242503834
⑤ Средний наконечник-резац для жировых отложений (10, 13, 16 мм трос.)				48532789	045242006137
⑥ Цепной наконечник 75мм (16мм + 20мм трос.)			✓	48532837	4058546323448
Цепной наконечник 100 мм (16мм + 20мм трос.)			✓	48532838	4058546323455
⑦ Малый шарнирный наконечник (10, 13, 16 мм трос.)	✓	✓		48532682	045242503810
Средний шарнирный наконечник (10, 13, 16 мм трос.)	✓	✓		48532787	045242006113
⑧ Конусообразный наконечник (16мм + 20мм трос.)			✓	48532831	4058546323387
Средний конусообразный наконечник (10, 13, 16 мм трос.)	✓	✓		48532786	045242006106
Набор из 5 малых наконечников (10, 13, 16 мм трос.)	✓	✓		48532685	045242503841
⑨ Набор из 5 средних наконечников (10, 13, 16 мм трос.)	✓	✓		48532790	045242006144
Набор наконечников 9 шт. (16мм + 20мм трос.)			✓	48532840	4058546296131
⑩ Малый наконечник-бур (16мм + 20мм трос.)			✓	48532835	4058546323424
Средний наконечник-бур (16мм + 20мм трос.)			✓	48532836	4058546323431
Наконечник-резац для корней 75мм (16мм + 20мм трос.)			✓	48532832	4058546323394
⑪ Наконечник-резац для корней 100мм (16мм + 20мм трос.)			✓	48532833	4058546323400
Наконечник-резац для корней 150мм (16мм + 20мм трос.)			✓	48532834	4058546323417
⑫ Малый лопаточный наконечник (10, 13, 16 мм трос.)	✓	✓		48532683	045242503827
Средний лопаточный наконечник (10, 13, 16 мм трос.)	✓	✓		48532788	045242006120
⑬ Наконечник в виде прямой спирали (16мм + 20мм трос.)			✓	48532830	4058546323370
⑭ Система автоподачи SWITCH PACK™ для прочистных машин серии M18 FFSDC			✓	4932471993	4058546298920
⑮ Направляющий шланг для системы автоподачи SWITCH PACK™			✓	4932471994	4058546298937
⑯ Базовая плита для системы автоподачи SWITCH PACK™			✓	4932478225	4058546344023
⑰ SWITCH PACK™ барабан для машин серии M18 FFSDC			✓	4932464277	4058546222222
⑱ Направляющий шланг для MXFLSDP			✓	4932478110	4058546340421
⑲ Ключ для pin-коннекторов (для всех тросиков)	✓	✓	✓	4932471717	4058546296162



## Принадлежности для секционной прочистной машины

Описание	Подходит для прочистной машины M18 FCSSM	Подходит для прочистной машины M18 FSSM	Артикул	Штрихкод
Тросик 16мм х 2.3м пустотелый с коннетором	✓		4932478413	4058546346041
Тросик 16мм х 2.3м со спиралью и с сердечником с коннетором	✓		4932478414	4058546346058
Тросик 22 мм х 4.5 м со спиралью и с сердечником с коннетором	✓	✓	4932478415	4058546346065
① Тросик с коннетором 22мм х 4.5м пустотелый	✓	✓	4932471712	4058546296117
Набор пустотелых тросиков с коннетором 22мм х 4.5м	✓	✓	4932471713	4058546296124
Тросик с коннетором 32мм х 4.5м пустотелый		✓	4932471710	4058546296094
Тросик с коннетором 32мм х 4.5м пустотелый для тяжёлых применений		✓	4932471711	4058546296100
② Шарнирный грушевидный наконечник (16мм трос.)	✓		48533811	4058546346133
Шарнирный наконечник в виде прямой спирали (16мм трос.)	✓		48533812	4058546346126
Конусообразный наконечник (16мм трос.)	✓		48533813	4058546346140
Малый конусообразный наконечник (22мм трос.)	✓	✓	48533828	4058546346089
③ Средний конусообразный наконечник (22мм трос.)	✓	✓	48533831	4058546323479
Конусообразный наконечник (32мм трос.)		✓	48534831	4058546323561
Субкомпактный наконечник-бур (16 мм трос.)	✓		48533814	4058546346157
Малый наконечник-бур (16 мм трос.)	✓		48533815	4058546346164
Малый наконечник-бур (22 мм трос.)	✓	✓	48533827	4058546346096
④ Малый наконечник-бур (22мм трос.)	✓	✓	48533835	4058546323516
Средний наконечник-бур (22мм трос.)	✓	✓	48533836	4058546323523
Малый наконечник-бур (32мм трос.)		✓	48534835	4058546323608
Средний наконечник-бур (32мм трос.)		✓	48534836	4058546323615
Spring Cleaner (16мм трос.)	✓		48533816	4058546346171
⑤ Spring Cleaner (22мм трос.)	✓	✓	48533826	4058546346102
Наконечник-резак для корней 50мм (22мм трос.)	✓	✓	48533825	4058546346119
Наконечник-резак для корней 75мм (22мм трос.)	✓	✓	48533832	4058546323486
Наконечник-резак для корней 100мм (22мм трос.)	✓	✓	48533833	4058546323493
⑥ Наконечник-резак для корней 150мм (22мм трос.)	✓	✓	48533834	4058546323509
Наконечник-резак для корней 75мм (32мм трос.)		✓	48534832	4058546323578
Наконечник-резак для корней 100мм (32мм трос.)		✓	48534833	4058546323585
Наконечник-резак для корней 150мм (32мм трос.)		✓	48534834	4058546323592
Малая прямая спираль (22мм трос.)	✓	✓	48533829	4058546346072
⑦ Средняя прямая спираль (22мм трос.)	✓	✓	48533830	4058546323462
Прямая спираль (32мм трос.)		✓	48534830	4058546323554
Цепной наконечник 75мм (22мм трос.)	✓	✓	48533837	4058546323530
⑧ Цепной наконечник 100мм (22мм трос.)	✓	✓	48533838	4058546323547
Цепной наконечник 75мм (32мм трос.)		✓	48534837	4058546323622
Цепной наконечник 100мм (32мм трос.)		✓	48534838	4058546323639
⑨ Набор из 9 наконечников (22мм трос.)	✓	✓	48533840	4058546296148
Набор из 9 наконечников (32мм трос.)		✓	48534839	4058546296155
Малый направляющий шланг для FCSSM	✓		4932478410	4058546346010
⑩ Средний направляющий шланг для FCSSM	✓		4932478409	4058546346003
Большой направляющий шланг для FSSM		✓	4932471720	4058546296193
Барaban для переноски тросика (16 мм трос.)	✓		4932478412	4058546346034
⑪ Барaban для переноски тросика (22 мм трос.)	✓	✓	4932478411	4058546346027
Барaban для переноски тросика (32 мм трос.)		✓	4932471719	4058546296186
⑫ Ключ для rip-коннекторов (для всех тросиков)	✓	✓	4932471717	4058546296162

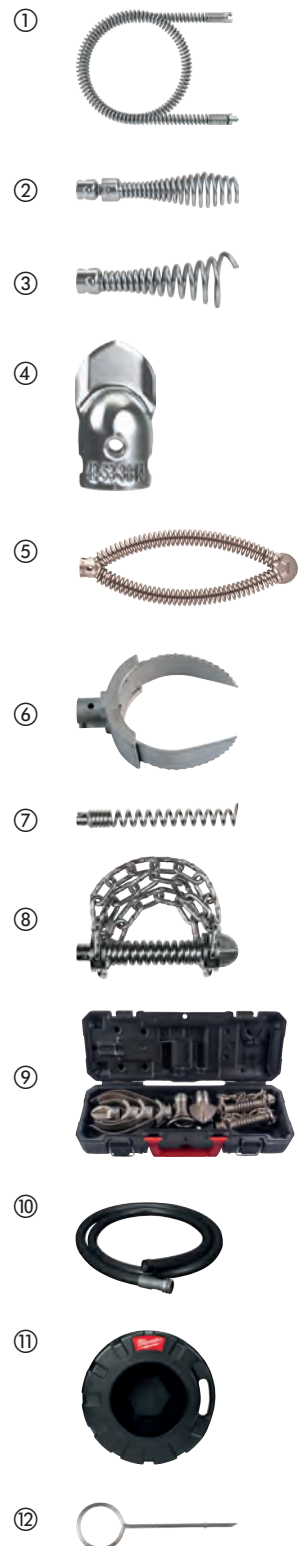

## Принадлежности - Инспекционные камеры

Все удлинители имеют защиту от брызг и пыли

Удлинители крепятся между основанием блока камеры и стандартного прилагаемого кабеля камеры.

Описание	Длина кабеля (м)	Диаметр кабеля (мм)	Совместим с инспекционными камерами	Кол-во в упаковке	Количество в заказе	Артикул	Штрихкод
Удлинитель для инспекционной камеры: возможно использование до 3 последовательно соединенных удлинителей	0.9	17	C12 IC	1	1	48530110	045242157747
① Удлинитель для инспекционной камеры: возможно использование до 5 последовательно соединенных удлинителей	0.9	17	C12 AVD, C12 AVA	1	1	48530141	045242216529
Сменный кабель для аналоговой камеры	0.9	9.5	C12 AVD, C12 AVA	1	1	4931419517	4002395828234
1 м сменный кабель для инспекционной камеры M-spector	1	12	M12 IC AV3	1	1	48530150	045242344208
3 м сменный кабель для инспекционной камеры M-spector	3	12	M12 IC AV3	1	1	48530151	045242344222
② 1 м кабель с управляемым наконечником	1	12	M12 IC AV3	1	1	48530155	045242344215
③ Набор центраторов для M18™SIC36	-	-	M18 SIC36	1	1	4931473616	4058546354923
④ Набор центраторов для M18™SIC60	-	-	M18 SIC60	1	1	4931473638	4058546355142
⑤ Набор заземления для M18™SISH	-	-	M18 SISH	1	1	4931473526	4058546354022

①



②



③



④



⑤



## Резцы для клуппа трубного

Высокопроизводительные резцы гарантируют создание безупречной резьбы и продолжительную работу в сочетании с резьбонарезными клуппами MILWAUKEE®

Резцы доступны в двух разных стандартах геометрии резьбы: BSPT (британская стандартная конусная трубная резьба) и NPT (американская дюймовая коническая трубная резьба)

Резцы делятся на два вида по материалу изготовления: плашки из легированной стали (Alloy) для долговечной работы с черными и оцинкованными трубами и плашки из быстрорежущей стали (HS) для наилучшей производительности с трубами из нержавеющей стали

Один комплект включает 4 отдельных резца, необходимых для оснащения одного клуппа

Описание	Размер резьбы [дюймы]	Кол-во в упаковке	Количество в заказе	Артикул	Штрихкод
Резцы для клуппа трубного 1/2" NPT HS набор (4 шт)	1/2	1	1	48361107	045242608713
Резцы для клуппа трубного 3/4" NPT HS набор (4 шт)	3/4	1	1	48361108	045242608720
Резцы для клуппа трубного 1" NPT HS набор (4 шт)	1	1	1	48361109	045242608737
Резцы для клуппа трубного 1 1/4" NPT HS набор (4 шт)	1 1/4	1	1	48361110	045242608744
Резцы для клуппа трубного 1 1/2" NPT HS набор (4 шт)	1 1/2	1	1	48361111	045242608751
Резцы для клуппа трубного 2" NPT HS набор (4 шт)	2	1	1	48361112	045242608768
Резцы для клуппа трубного 1/2" BSPT Alloy набор (4 шт)	1/2	1	1	4932480227	4058546405120
Резцы для клуппа трубного 3/4" BSPT Alloy набор (4 шт)	3/4	1	1	4932480228	4058546405137
Резцы для клуппа трубного 1" BSPT Alloy набор (4 шт)	1	1	1	4932480229	4058546405144
Резцы для клуппа трубного 1 1/4" BSPT Alloy набор (4 шт)	1 1/4	1	1	4932480230	4058546405151
Резцы для клуппа трубного 1 1/2" BSPT Alloy набор (4 шт)	1 1/2	1	1	4932480231	4058546405168
Резцы для клуппа трубного 2" BSPT Alloy набор (4 шт)	2	1	1	4932480232	4058546405175
Резцы для клуппа трубного 1/2" BSPT HS набор (4 шт)	1/2	1	1	4932480233	4058546405182
Резцы для клуппа трубного 3/4" BSPT HS набор (4 шт)	3/4	1	1	4932480234	4058546405199
Резцы для клуппа трубного 1" BSPT HS набор (4 шт)	1	1	1	4932480235	4058546405205
Резцы для клуппа трубного 1 1/4" BSPT HS набор (4 шт)	1 1/4	1	1	4932480236	4058546405212
Резцы для клуппа трубного 1 1/2" BSPT HS набор (4 шт)	1 1/2	1	1	4932480237	4058546405229
Резцы для клуппа трубного 2" BSPT HS набор (4 шт)	2	1	1	4932480238	4058546405236



## Резьбонарезные головки (клубы)

На 50% легче, чем клубы конкурентов

Доступны размеры от 1/2" до 2"

Клубы всегда изначально оснащены резцами BSPT Alloy для черных и оцинкованных труб

Описание	Размер резьбы [дюймы]	Кол-во в упаковке	Количество в заказе	Артикул	Штрихкод
Клуб для M18 FPT2 с резцами 1/2" BSPT Alloy	1/2	1	1	4932480239	4058546405243
Клуб для M18 FPT2 с резцами 3/4" BSPT Alloy	3/4	1	1	4932480240	4058546405250
Клуб для M18 FPT2 с резцами 1" BSPT Alloy	1	1	1	4932480241	4058546405267
Клуб для M18 FPT2 с резцами 1 1/4" BSPT Alloy	1 1/4	1	1	4932480242	4058546405274
Клуб для M18 FPT2 с резцами 1 1/2" BSPT Alloy	1 1/2	1	1	4932480243	4058546405281
Клуб для M18 FPT2 с резцами 2" BSPT Alloy	2	1	1	4932480244	4058546405298
Клуб для M18 FPT114 с резцами 1/2" BSPT Alloy	1/2	1	1	4932480245	4058546405304
Клуб для M18 FPT114 с резцами 3/4" BSPT Alloy	3/4	1	1	4932480246	4058546405311
Клуб для M18 FPT114 с резцами 1" BSPT Alloy	1	1	1	4932480247	4058546405328
Клуб для M18 FPT114 с резцами 1 1/4" BSPT Alloy	1 1/4	1	1	4932480248	4058546405335
Набор клубов для M18 FPT2 с резцами BSPT Alloy в кейсе PASKOUT™	1/2", 3/4", 1", 1 1/4", 1 1/2", 2"	6	1	4932480249	4058546405342
Набор клубов для M18 FPT114 с резцами BSPT Alloy в кейсе PASKOUT™	1/2", 3/4", 1", 1 1/4"	4	1	4932480250	4058546405359



## Принадлежности - Клеевые пистолеты

Описание	Совместим с автоматом для заделывания щелей	Кол-во в упаковке	Количество в заказе	Артикул	Штрихкод
① Стандартная каретка на тубик 310 мл. Совместима со стандартными тубиками и картриджами объемом 250 и 310 мл. В комплект входит шток поршня (4932352937), поршень для каретки и шнек (44700330)	C18 PCG	1	1	48081076	045242263127
② Стандартная каретка на тубик 310 мл. Совместима со стандартными тубиками и картриджами объемом 250 и 310 мл. В комплект входит шток поршня (4932430099), поршень для каретки и шнек (44700330)	C12 PCG	1	1	48080900	045242286355
③ Алюминиевый держатель тубика 310 мл. Совместим со стандартными тубиками "колбаса" на 310 мл и картриджами на 380 мл. Необходим шток поршня 49520660.	PCG 14 / 300, PCG 14 / 600	1	1	48081085	045242089246
④ Алюминиевый держатель тубика 400 мл. Совместим со стандартными упаковками "колбасками" на 400 мл (с 2-мя колпачками). Необходим шток поршня 48091090 и поршень 44700375.	C18 PCG, C12 PCG	1	1	4932352844	4002395375028
⑤ Алюминиевый держатель тубика 600 мл. Совместим со стандартными упаковками "колбасками" на 600 мл (с 2-мя колпачками). Необходим шток поршня 48091091 и поршень 44700375	C18 PCG, C12 PCG	1	1	4932352845	4002395375035
⑥ Прозрачный держатель тубика 400 мл. Совместим со стандартными упаковками "колбасками" на 400 мл (с 2-мя колпачками). Необходим шток поршня 48091090 и поршень 44700375.	C18 PCG, C12 PCG	1	1	4932352842	4002395375004
⑦ Прозрачный держатель тубика 600 мл. Совместим со стандартными упаковками "колбасками" на 600 мл (с 2-мя колпачками). Необходим шток поршня 48091091 и поршень 44700375	C18 PCG, C12 PCG	1	1	4932352843	4002395375011
⑧ Шток поршня для каретки в сборе 310 мл. Для использования с: стандартная каретка 310 мл 48081076	C18 PCG	1	1	4932352937	4002395375950
⑨ Шток поршня в сборе для картриджа 310 мл. Для использования с: стандартной кареткой 310 мл (48080900).	C12 PCG	1	1	4932430099	4002395377602
⑩ Шток поршня, короткий (340 мм длиной). Для каретки 48081075 и держателя тубика 48081085.	PCG 14 / 300, PCG 14 / 600	1	1	49520600	045242190201
⑪ Шток поршня в сборе для колонковой трубы 400 мл. Для использования с: алюминиевой колонковой трубой 400 мл (4932352844) прозрачной колонковой трубой 400 мл (4932352842).	C18 PCG	1	1	48091090	045242263158
⑫ Шток поршня в сборе для колонковой трубы 400 мл. Для использования с: алюминиевой колонковой трубой 400 мл (4932352844) прозрачной колонковой трубой 400 мл (4932352842).	C12 PCG	1	1	4932430100	4002395377619
⑬ Шток поршня в сборе для колонковой трубы 600 мл. Для использования с: алюминиевой колонковой трубой 600 мл (4932352845) прозрачной колонковой трубой 600 мл (4932352843).	C18 PCG	1	1	48091091	045242263165
⑭ Шток поршня для тубика 600 мл. Использовать с: алюминиевым держателем тубика 600 мл 4932352845, бесцветным держателем тубика 600 мл 4932352843	C12 PCG	1	1	4932430101	4002395377626
⑮ Поршень для каретки в сборе	C18 PCG, C12 PCG	1	1	44700330	045242260928
⑯ Поршень для держателя тубика	C18 PCG, C12 PCG	1	1	44700375	045242277438
⑰ Сменный наконечник	PCG 14 / 300, PCG 14 / 600, C18 PCG, C12 PCG	1	1	45760525	4002395775323

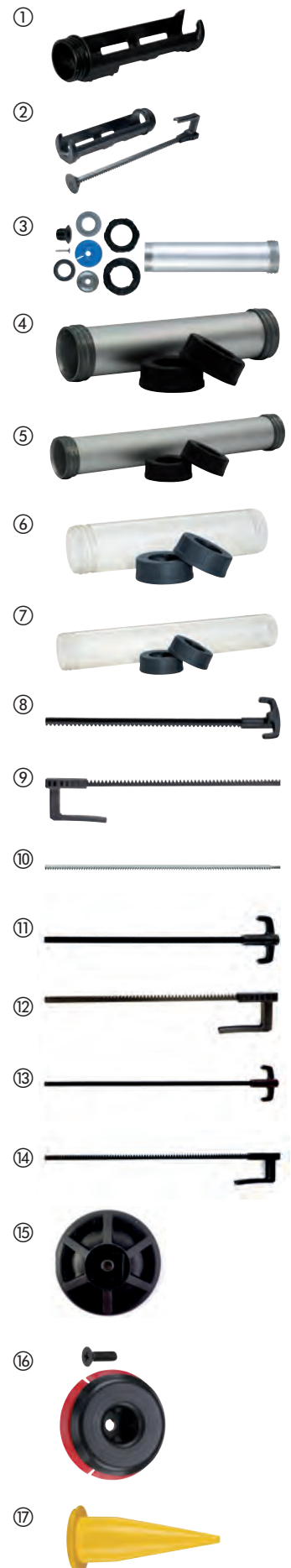

## Принадлежности - измерительные инструменты

Описание	Кол-во в упаковке	Количество в заказе	Артикул	Штрихкод
① Электрические щупы (макс. 1000 В / 10 А), головки длиной 125 мм	1	1	49771004	045242238965
② Электрические зажимы типа "крокодил" (макс. 1000 В / 10 А)	1	1	49771005	045242238972



## Системные принадлежности - куртки с подогревом

Зарядное устройство M18<sup>™</sup> USB - M18<sup>™</sup> USB PS HJ. Поддержка зарядки с помощью аккумулятора M18<sup>™</sup>. Зарядный порт USB для MP3-плеера, мобильного телефона, цифровой камеры и GPS. 12 В автомобильный зарядник для использования со всеми типами прикуривателей

Описание	Кол-во в упаковке	Количество в заказе	Артикул	Штрихкод
① M18 <sup>™</sup> 2.1A USB контроллер (M18 USB PS HJ2)	1	1	4932471597	4058546294960
② M12 <sup>™</sup> автомобильный штекер (12 V CP HJ).	1	1	4932430085	4002395377466



## Метка отслеживания MILWAUKEE<sup>®</sup> ONE-KEY<sup>™</sup> Bluetooth<sup>®</sup>

Отслеживайте любой предмет в вашей системе MILWAUKEE<sup>®</sup> ONE-KEY<sup>™</sup>. Просто объедините в пару TICK<sup>™</sup> с выбранным вами предметом и воспользуйтесь встроенным инструментом отслеживания ONE-KEY<sup>™</sup>, чтобы найти пропавший продукт.

Полностью совместим со всеми функциями отслеживания инструментов и управления запасами ONE-KEY<sup>™</sup>.

Степень защиты IP68 - выдерживает самые жесткие условия.

Выдерживает температуру от -20°C до +60°C

3 года работы от встроенной несменяемой батарейки.

Идентифицируйте или находите предмет, даже если его не видно, с помощью нового встроенного динамика.

Радиус действия до 90 м

Время включения - 5 секунд

Технология NFC позволяет моментально обмениваться данными

QR-код позволяет осуществлять двухфакторную активацию, отслеживать, когда Bluetooth<sup>®</sup> не работает, и быстро определять конкретный элемент в ONE-KEY<sup>™</sup>.

Акселерометр предупредит вас, если ваш предмет использовался или перемещен с того места, где он оставлен.

Прочная цельная конструкция делает продукт более долговечным.



Описание	Кол-во в упаковке	Количество в заказе	Артикул	Штрихкод
Метка отслеживания MILWAUKEE <sup>®</sup> ONE-KEY <sup>™</sup> Bluetooth <sup>®</sup>	1	1	4933478640	4058546348335
Метка отслеживания MILWAUKEE <sup>®</sup> ONE-KEY <sup>™</sup> Bluetooth <sup>®</sup> (10 шт)	10	1	4933478643	4058546348366



## Дополнительное оборудование для систем пылеудаления M12 / M18

Описание	Совместим с промышленными пылесосами MILWAUKEE®	Кол-во в упаковке	Количество в заказе	Артикул	Штрихкод
① Насадка для сверления	M18 CDEX / M18/28 CPDEX, M12 DE	2	1	49902301	045242337279
② Фильтр	M18 CDEX / M18/28 CPDEX, M12 DE	3	1	49902306	045242299454
③ Щелевая насадка	M12 DE	1	1	49902325*	045242297603
<b>Набор (3 шт.)</b>					
④ Коробка для фильтров, фильтр, крышка	M12 DE	3	1	49902340	045242299461
⑤ M18 и M28 Пылесборник с фильтром	M18 CDEX / M18/28 CPDEX	4	1	49902342	045242341948
⑥ Переходник позволяющий подключить M12 DE к независимой системе пылеудаления или к пылесосу. Выходное сопло: Ø 37 мм наружный / Ø 32 мм внутренний.		1	1	4932430479	4002395381401
Кожух для удаления пыли при сверлении коронками Ø 25 - 152 мм. С щеткой для улучшения всасывания и удаление.		1	1	4932471990	4058546298890



## Головки для вибратора для бетона

Описание	Кол-во в упаковке	Количество в заказе	Артикул	Штрихкод
Головка для вибратора для бетона 38 мм	1	1	4932478612	4058546348052
Головка для вибратора для бетона 50 мм	1	1	4932478613	4058546348069
Головка для вибратора для бетона 25 мм	1	1	4932479839	4058546376338
Головка для вибратора для бетона 63 мм	1	1	4932479840	4058546376345



## Гибкие валы для вибратора для бетона

Описание	Кол-во в упаковке	Количество в заказе	Артикул	Штрихкод
Гибкий вал для вибратора для бетона 4 м	1	1	4932478610	4058546348038
Гибкий вал для вибратора для бетона 2 м	1	1	4932478611	4058546348045



## Пылесосы - Системные принадлежности

### Принадлежности для системы пылеудаления.

№	Описание	Совместим с промышленными пылесосами MILWAUKEE®	Кол-во в упаковке	Количество в заказе	Артикул	Штрихкод
①	Шланг для пылесоса, защита от статического разряда, Ø36мм, длина 4м, с переходником	AS 300 ELCP, AS 500 ELCP, AS 300 EMAC	1	1	4932352311	4002395369706
②	Шланг для пылесоса Ø 32мм, длина 3.5м с переходником	AS 250 ECP	1	1	4932352312	4002395369713
③	Адаптер для прямого присоединения к удлинительному шлангу 330552	AS 1, AS 2 C	1	1	4932430833	4002395384952
④	Универсальный сужающий рукав Ø 35 / 33 / 27 мм	WDC 1400 A, AS 1, AS 2 C, AS 3 W, ASE 1400, ASM 1400	1	1	4932369282	4002395338412
⑤	Ø 35 мм всасывающая трубка, 50 см пластик.	ASE 1400, AS 1, AS 2 C, ASM 1400	1	1	4932346620	4002395319503
⑥	Шланг Ø 35 мм / 5 м.	ASE 1400, ASM 1400	1	1	4932373626	4002395351534
⑦	Ø 50 мм широкая насадка.	ASE 1400, AS 1, AS 2 C, ASM 1400	1	1	4932316070	4002395310449
⑧	Сужающий рукав переходник с Ø 50 мм до Ø 35 мм	ASE 1400, AS 1, AS 2 C, ASM 1400	1	1	4932316074	4002395310456
⑨	5 x 25л флисовых мешков	AS 250 ECP	5	1	4932352306	4002395369652
⑩	5 x 30л флисовых мешков	AS 300 ELCP, AS 300 EMAC, AS 300 ELAC	5	1	4932352307	4002395369669
⑪	5 флисовых мешков, 50 л	AS 500 ELCP	5	1	4932352308	4002395369676
⑫	Мешок пластиковый, упак. 5 шт., 30 л	AS 250 ECP, AS 300 ELCP, AS 300 EMAC	5	1	4932352309	4002395369683
⑬	Мешок пластиковый, упак. 5 шт., 50 л	AS 500 ELCP	5	1	4932352310	4002395369690
⑭	Мешки Мешок бумажный 3 бумажных мешка по 18 л	NT 1500 A	1	1	4932373669*	4002395351824
⑮	Мшок бумажный, упак. 5 шт., 25 л 5 бумажных мешков по 25 л	RSE 1400	5	1	4932373852	4002395352821
⑯	Мешок бумажный, упак. 5 шт., 50 л 5 бумажных мешков по 50 л	ASE 1400, ASM 1400	5	1	4932373621	4002395351503
⑰	Флисовые мешки для AS 30/42.	AS 30 LAC, AS 30 MAC, AS 42 MAC	5	1	4932459689	4058546028619
⑱	Одноразовые мешки 30л	AS 42 MAC, AS 30 MAC, AS 30 LAC	5	1	4932459690	4058546028626
⑲	Фильтр	AS 250 ECP, AP 250 ECP	1	1	4932352303	4002395369621
⑳	Фильтр	AS 300 ELCP, AS 500 ELCP, AS 2-250 ELCP	1	1	4932352304	4002395369638
㉑	Картридж для фильтра	AS 300 EMAC, AS 300 ELAC	2	1	4932352305	4002395369645
㉒	Картридж для фильтра, 7000 см², для использования с ВИА, категория С.	AS 3 W	1	1	4932346588*	4002395319473
㉓	Плоский складной фильтр из полиэфира, 2 шт.	ASE 1400, ASM 1400	1	1	4932373623	4002395351510
㉔	Фильтр PTFE плоский.	AS 30 LAC, AS 42 MAC, AS 30 MAC	1	1	4932459687	4058546028596
㉕	Фильтр PET для двигателя.	AS 42 MAC, AS 30 MAC, AS 30 LAC	1	1	4932459688	4058546028602
㉖	Металлическая рукоятка	AS 42 MAC, AS 30 MAC, AS 30 LAC	1	1	4932459691	4058546028633

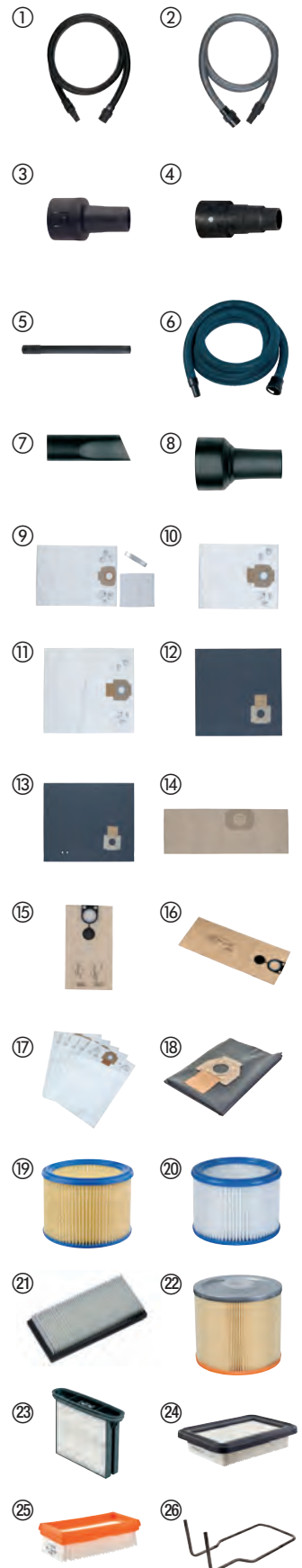



# РУЧНОЙ ИНСТРУМЕНТ

РУЧНОЙ ИНСТРУМЕНТ

## Рулетки СТАД (STUD™) поколение II



- EXO 360™ Технология изготовления полотна обеспечивающая долгий срок службы и устойчивость к разрыву и износу.
- Сильный магнит на конце ленты позволяет легко зацеплять полотно как к плоским поверхностям так и к трубе.
- Полотно можно выдвинуть на весу на длину до 4 метров.
- Дополнительная защита полотна на первых 15 см.
- Шкала нанесена с двух сторон полотна - удобство чтения измерений.
- Запатентованная система остановки полотна пальцем: защищает пальцы при сматывании полотна.
- Корпус изготовлен из ударопрочного пластика ABS с прорезиненным покрытием
- Крепление для ремня выполнено из проволоки - меньше „рвет“ карманы.
- Отверстие для присоединения к системе страховки.
- Класс точности II.

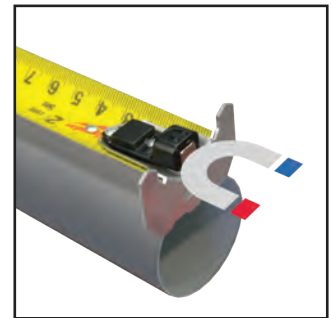

Сильный магнит



4 М ВЫЛЕТ БЕЗ ЗАЛОМА

Описание	Длина (м)	Ширина лезвия (мм)	Кол-во в упаковке	Количество в заказе	Артикул	Штрихкод
Рулетка STUD GEN II 5 м	5	33	1	6	4932471626	4058546295257
Рулетка STUD GEN II 8 м	8	33	1	6	4932471627	4058546295264
Рулетка STUD GEN II 5 м 16 фт	5 / 16'	33	1	6	4932471628	4058546295271
Рулетка STUD GEN II 8 м 26 фт	8 / 26'	33	1	6	4932471629	4058546295288



## Премиум рулетки Вайд Блэйд (Wide Blade) с широким полотном

- Полотно можно выдвинуть на весу на длину до 4 метров - больше вылет полотна, выше эффективность.
- Дополнительная защита полотна на первых 15 см.
- Шкала нанесена с двух сторон полотна - удобство чтения измерений.
- 5 точек крепления - усиливают корпус и делают рулетку более надежной.
- Запатентованный тормоз пальцем - защищает палец при сматывании полотна.
- Крепление для ремня выполнено из проволоки - меньше „рвет“ карманы.
- Покрытие полотна нейлоном увеличивает износостойкость.
- Отверстие для присоединения к системе страховки.



4 М ВЫЛЕТ БЕЗ ЗАЛОМА



Описание	Длина (м)	Ширина лезвия (мм)	Кол-во в упаковке	Количество в заказе	Артикул	Штрихкод
Рулетка Премиум с широким полотном 5 м	5	33	1	6	4932471815	4058546297145
Рулетка Премиум с широким полотном 8 м	8	33	1	6	4932471816	4058546297152
Рулетка Премиум с широким полотном 5 м 16 фт	5 / 16'	33	1	6	4932471817	4058546297169
Рулетка Премиум с широким полотном 8 м 26 фт	8 / 26'	33	1	6	4932471818	4058546297176

## Рулетки Магнетик (Magnetic) поколение III



- Мощный магнит в начале ленты позволяет надежно удерживать зацеп на металлических поверхностях как плоской формы так и на трубах.
- Компактный и эргономичный дизайн.
- Увеличенный вылет полотна на весу до 3.4 м.
- Нейлоновое покрытие полотна обеспечивает до 10 раз большую стойкость при работе.
- 27 мм ширина полотна с нанесением шкалы с двух сторон облегчает чтение результатов измерений.
- Запатентованный тормоз пальцем: обеспечивает безопасность при сматывании полотна.
- 5 точек укрепления корпуса.
- Класс точности II.
- Архитектурная шкала обеспечивает легкий расчет на чертежах.



Описание	Длина (м)	Ширина лезвия (мм)	Кол-во в упаковке	Количество в заказе	Артикул	Штрихкод
Рулетка магнитная 5 м	5	27	1	6	4932464599	4058546225445
Рулетка магнитная 8 м	8	27	1	6	4932464600	4058546225452
Рулетка магнитная 10 м	10	27	1	6	4932464601	4058546225469
Рулетка магнитная 5 м- 16 фт	5 / 16'	27	1	6	4932464602	4058546225476
Рулетка магнитная 8 м- 26 фт	8 / 26'	27	1	6	4932464603	4058546225483



## Рулетки Аутолок (Autolock)

- Автоматический тормоз: полотно фиксируется как только перестаете его вытягивать
- Покрытие из нейлона защищает от пыли, грязи и воды
- Корпус усилен креплением в 5 точках для превосходного срока службы
- Корпус из ABS пластика покрытый резиной для ударопрочности и удобства хвата
- Компактный дизайн и комфортный размер
- Прочное крепление на ремень
- Точность КлассII
- Многоштучная упаковка, заказывать кратно 6 шт.



Описание	Длина (м)	Ширина лезвия (мм)	Кол-во в упаковке	Количество в заказе	Артикул	Штрихкод
Рулетка Autolock 5м	5	25	1	6	4932464663	4058546226084
Рулетка Autolock 8м	8	25	1	6	4932464664	4058546226091
Рулетка Autolock 5м - 16фт/25мм	5	25	1	6	4932464665	4058546226107
Рулетка Autolock 8м - 26фт/25мм	8	25	1	6	4932464666	4058546226114



## Рулетки ПРО Компакт (PRO Compact)

- Улучшенная эргономика и комфортный размер
- Прочность
- 5 точек усиления корпуса
- 2G защитное нейлоновое покрытие
- Улучшено полотно и его гибкость
- Выдерживает падение с 3 м
- Без магнитов
- Более яркий шрифт для лучшей видимости
- Компактный дизайн крюка
- Задняя часть обеспечивает удобное вертикальное измерение
- Улучшена клипса на ремень: бережет одежду



Описание	Длина (м)	Ширина лезвия (мм)	Кол-во в упаковке	Количество в заказе	Артикул	Штрихкод
Компактная рулетка C3/16	3	16	1	12	4932459591	4058546027636
Компактная рулетка C5/19	5	19	1	12	4932459592	4058546027643
Компактная рулетка C5/25	5	25	1	6	4932459593	4058546027650
Компактная рулетка C8/25	8	25	1	6	4932459594	4058546027667
Компактная рулетка C5-16/25	5 / 16'	25	1	24	4932459595	4058546027674
Компактная рулетка C8-26/25	8 / 26'	25	1	12	4932459596	4058546027681



## Рулетки со светодиодной подсветкой

- LED фонарь 19 LUX
- Покрытие полотна нейлоновым лаком защищает от грязи, пыли и воды
- Корпус усилен 4 винтами для увеличения надежности
- Корпус из ABS пластика покрытый резиной для ударопрочности и удобства хвата
- Компактный дизайн и комфортный размер
- Магнит на задней части рулетки для крепления к металлическим ящикам и другим металлическим поверхностям
- 2 батареи CR2016 включены в комплект поставки
- Точность Класс II
- Многоштучная упаковка, заказывать кратно 12



Описание	Длина (м)	Ширина лезвия (мм)	Кол-во в упаковке	Количество в заказе	Артикул	Штрихкод
Рулетка с подсветкой 3м/10 фт	3	12	1	12	48226602	045242529285

## Рулетки Слимлайн (Slimline)

- Компактный и улучшенный эргономичный дизайн
- Нейлоновое покрытие защищает полотно от пыли, грязи и воды
- Корпус из ABS пластика с мягкими резиновыми накладками в зоне хвата обеспечивают прочность и комфорт при работе
- 4 точки усиления корпуса.
- Плоское основание для горизонтальной устойчивости и задняя часть для упрощения вертикального измерения
- Клипса на ремень
- Класс точности II
- Заказывается только в дисплее по 24,12 или 6 рулеток.



Описание	Длина (м)	Ширина лезвия (мм)	Кол-во в упаковке	Количество в заказе	Артикул	Штрихкод
S3 / 16	3	16	1	12	48227703	045242512898
S5 / 19	5	19	1	12	48227705	045242512904
S5 / 25	5	25	1	6	48227706	045242512911
S8 / 25	8	25	1	6	48227708	045242512928
S5-16 / 25	5/16'	25	1	24	48227717	045242512935
C8-26 / 25	8/26'	25	1	24	48227726	045242512942

## Рулетки - 2 м / 6 ft



- 5 точек усиления корпуса: увеличивает ресурс в 10 раз.
- Heavy Duty полотно: 13 мм ширина.
- Нейлоновое покрытие полотна: лучшая стойкость к истиранию.
- Эргономика и комфорт: легко и удобно проводить измерения.
- Упаковка - дисплей, заказывается кратно 12 шт

Описание	Длина (м)	Кол-во в упаковке	Количество в заказе	Артикул	Штрихкод
2 м / 6 фт метрическая и британская системы	2	1	12	48225502	045242468034

## Композитный складной метр

- Фиксируется на 90°/180°.
- Угловой фиксатор нержавеющий
- Влагостойкий
- Износостойкая маркировка



Описание	Длина (м)	Ширина лезвия (мм)	Основная точность	Сегменты	Шарниры	Кол-во в упаковке	Количество в заказе	Артикул	Штрихкод
Композитный складной метр	2	15 x 3.20	Класс точности II	10	Пластик и нержавеющая сталь	1	10	4932459301	4058546002671

## Деревянный складной метр

- Фиксируется на 90°/180°.
- Угловой фиксатор



Описание	Длина (м)	Ширина лезвия (мм)	Основная точность	Сегменты	Шарниры	Кол-во в упаковке	Количество в заказе	Артикул	Штрихкод
Деревянный складной метр	2	16 x 3.20	Класс точности III	10	Латунь	1	12	4932459302	4058546002688



## Тонкий деревянный складной метр

- Фиксируется на 180°.
- Гибкая, тонкая конструкция



Описание	Длина (м)	Ширина лезвия (мм)	Основная точность	Сегменты	Шарниры	Кол-во в упаковке	Количество в заказе	Артикул	Штрихкод
Тонкий деревянный складной метр	2	16 x 2.70	Класс точности III	10	Латунь	1	10	4932459303	4058546002695

## Длинные открытые рулетки

- Конструкция стального полотна с нейлоновым покрытием (очень толстое нейлоновое покрытие) для увеличения долговечности
- Лучшая в классе стойкость к растяжению - на 50% меньше чем у фиброгласовых рулеток
- Ультра прочная конструкция: усиленная металлическая ручка и ударопрочный корпус.
- Планетарная передача с передаточным числом 3:1 обеспечивает высокую плавность намотки ленты и десятикратную надежность
- GRIME GUARD: очищает полотно от строительного мусора и абразивной пыли
- Класс точности II

Описание	Длина (м)	Ширина лезвия (мм)	Кол-во в упаковке	Количество в заказе	Артикул	Штрихкод
① Длинная открытая рулетка комбинированная 30м/100фт	30	13	1	1	48225203	045242486069
② Длинная открытая рулетка комбинированная 100м/330фт	100	9.5	1	1	48225211	045242486076



## Длинные рулетки из стекловолокна

- Полотно из стекловолокна обеспечивает низкий вес
- Планетарный редуктор 3:1 с обгонной муфтой для десятикратного увеличения срока службы редуктора и мягкого сматывания
- ЗАЩИТА ОТ ГРЯЗИ: специальный механизм очищает полотно от грязи и абразивных частиц
- Двойная шкала. Метрическая сверху, дюймовая снизу

Описание	Длина (м)	Ширина лезвия (мм)	Кол-во в упаковке	Количество в заказе	Артикул	Штрихкод
Рулетка из стекловолокна 30м/100 фт	30	13	1	1	48225330	045242527731
Рулетка из стекловолокна 60м/200 фт	60	13	1	1	48225360	045242527748



## Длинные закрытые рулетки

- Одностороннее, 30 м полотно с метрической шкалой, ширина 9,5 мм.
- GRIME GUARD: очищает полотно от строительного мусора и абразивной пыли
- Ультра прочная конструкция: усиленный металлический корпус, усиленная металлическая ручка, стальное полотно с нейлоновым покрытием
- Планетарная передача с передаточным числом 3:1 обеспечивает высокую плавность намотки ленты и десятикратную надежность
- Класс точности II



Описание	Длина (м)	Ширина лезвия (мм)	Кол-во в упаковке	Количество в заказе	Артикул	Штрихкод
Длинная закрытая рулетка 30м	30	9.5	1	1	48225103	045242486106

## Цифровые уровни



Описание	Длина (см)	Ручки	Кол-во в упаковке	Количество в заказе	Артикул	Штрихкод
Цифровой уровень 60 см	60	0	1	1	4933471978	4058546298777
Цифровой уровень 120 см	120	2	1	1	4933471979	4058546298784



## Раздвижной уровень



- Покрывает длины от 200 см до 366 см с выгравированной лазером шкалой
- SHARPSITE<sup>™</sup> технология улучшает читаемость визора.
- Усиленная внутренняя конструкция защищает уровень от поломки.
- Фрезерованная подошва позволяет делать точные измерения.
- Точность 0.029° (0.0005"/дюйм, 0.5 мм/м) в нормальном и перевернутом положении.
- Высокая контрастность визора для легкой читаемости результатов.
- Утолщенная верхняя часть для удобства хвата по всей длине уровня.
- Съемные боковые колпачки.



Описание	Длина (см)	Ручки	Кол-во в упаковке	Количество в заказе	Артикул	Штрихкод
Выдвижной уровень 200см - 366см	200 - 366	2	1	1	4932471355	4058546289836

**30 YEARS ACCURACY GUARANTEE**  
 JAHRE GENAUIGKEITSGARANTIE  
 ANS DE PRECISION GARANTIE  
[www.milwaukeetool.eu](http://www.milwaukeetool.eu)



## Уровни REDSTICK™ с корпусом BACKBONE™



- Полностью металлический профиль BACKBONE™. Прочный, самый надежный профиль. Усиленное крепление пузырьковой колбы.
- SHARPSITE™ конструкция колбы. Лучшая видимость и защита от удара.
- Широкие, прочные ручки для комфорта и удобства транспортировки.
- Точно фрезерованные поверхности гарантируют точность измерений во всех рабочих положениях
- Колба с высоким контрастом, легко очищается и хорошо видна
- Съемные торцевые заглушки защищают профиль.
- Резиновые вставки и рукоятки препятствуют скольжению по поверхности и позволяют пользователю работать одной рукой
- Прочное, цельнометаллическое кольцо для хранения
- Погрешность до 0,029° (0,0005"/дюйм, 0,5 мм/м) в нормальном и обратном положении.
- Усиленные редкоземельные магниты для максимальной мощности удержания (только магнитные уровни).



Прочный, самый надежный, полностью металлический усиленный профиль BACKBONE™



SHARPSITE™ конструкция колбы, лучшая видимость.

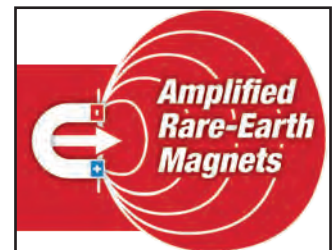

Направленные редкоземельные магниты для максимальной мощности удержания (только магнитные уровни)



30 YEARS ACCURACY GUARANTEE  
JAHRE GENAUIGKEITSGARANTIE  
ANS DE PRECISION GARANTIE  
① www.milwaukeetool.eu



Описание	Длина (см)	Ручки	Кол-во в упаковке	Количество в заказе	Артикул	Штрихкод
40 см магнитный	40	0	1	1	4932459061	4002395280322
60 см магнитный	60	0	1	1	4932459063	4002395280346
80 см магнитный	80	1	1	1	4932459065	4002395280360
100 см магнитный	100	0	1	1	4932459067	4002395280384
120 см магнитный	120	2	1	1	4932459069	4002395281008
180 см магнитный	180	2	1	1	4932459071	4002395281046
200 см магнитный	200	2	1	1	4932459073	4002395281060
240 см магнитный	240	2	1	1	4932459075	4002395281084
40 см не магнитный	40	0	1	1	4932459060	4002395280315
60 см не магнитный	60	0	1	1	4932459062	4002395280339
80 см не магнитный	80	1	1	1	4932459064	4002395280353
100 см не магнитный	100	0	1	1	4932459066	4002395280377
120 см не магнитный	120	2	1	1	4932459068	4002395280391
180 см не магнитный	180	2	1	1	4932459070	4002395281015
200 см не магнитный	200	2	1	1	4932459072	4002395281053
240 см не магнитный	240	2	1	1	4932459074	4002395281077
Торцевые заглушки для REDSTICK™ Backbone уровней.			2	1	4932459680	4058546028527

## Уровни REDSTICK™ с корпусом Compact



- SHARPSITE™ конструкция колбы, лучшая видимость
- Компактный и прочный профиль
- Нижняя фрезерованная измерительная поверхность обеспечивает максимальную точность
- Высококонтрастные пузырьковые колбы обеспечивают оптимальную видимость.
- Редкоземельные магниты обеспечивают максимальную удерживающую силу (только магнитные уровни).
- Погрешность до 0,029° (0,0005"/дюйм, 0,5 мм/м) в рабочем положении
- Противоударные обрезиненные торцевые заглушки



Описание	Длина (см)	Ручки	Кол-во в упаковке	Количество в заказе	Артикул	Штрихкод
40 см магнитный	40	0	1	1	4932459079	4002395281725
60 см магнитный	60	0	1	1	4932459081	4002395281749
80 см магнитный	80	0	1	1	4932459083	4002395281763
100 см магнитный	100	0	1	1	4932459085	4002395281787
120 см магнитный	120	0	1	1	4932459087	4002395282401
180 см магнитный	180	0	1	1	4932459089	4002395282425
40 см не магнитный	40	0	1	1	4932459078	4002395281718
60 см не магнитный	60	0	1	1	4932459080	4002395281732
80 см не магнитный	80	0	1	1	4932459082	4002395281756
100 см не магнитный	100	0	1	1	4932459084	4002395281770
120 см не магнитный	120	0	1	1	4932459086	4002395281794
180 см не магнитный	180	0	1	1	4932459088	4002395282418
Торцевые заглушки для REDSTICK™ Backbone уровней.			2	1	4932459681	4058546028534

## Уровни REDSTICK™ для работы с бетоном



- SHARPSITE™ конструкция колбы. Лучшая видимость и защита от удара.
- Эргономичный профиль в форме замочной скважины обеспечивает максимальную прочность и удобный хват по всей длине уровня
- Широкая база из магниевого сплава обеспечивает отличное разравнивание и хорошо очищается
- Выделенные рабочие кромки закругленная и квадратная для соскабливания и разравнивания бетона
- Высоко контрастная система колб обеспечивает легкую очистку и оптимальную видимость
- Поверхности вокруг колб оптимизированы для работ по очистке и разравниванию
- Метки на колбах для уклона 1/8" и 1/4" (1% и 2%).



Описание	Длина (см)	Ручки	Кол-во в упаковке	Количество в заказе	Артикул	Штрихкод
60 см не магнитный	60	0	1	1	4932459893	4058546030650
120 см не магнитный	120	0	1	1	4932459894	4058546030667
180 см не магнитный	180	0	1	1	4932459895	4058546030674

## Уровни Слим (Slim) в облегченном корпусе



- 2 твердые, акриловые пузырьковые колбы. Ударопрочные и стойкие к УФ излучению.
- Точно фрезерованные измерительные поверхности до 120 см обеспечивают максимальную точность.
- Амортизирующие резиновые торцевые заглушки.
- Прочное подвесное отверстие для хранения.
- Сертификат VPA на точность.
- Погрешность 0.029° (0.0005"/дюйм, 0.5 мм/м) в рабочем положении



Описание	Длина (см)	Кол-во в упаковке	Количество в заказе	Артикул	Штрихкод
Тонкопрофильный уровень 20 см, магнитный	20	1	10	4932478897	4058546361792
Тонкопрофильный уровень 40 см, магнитный	40	1	1	4932464854	4058546227999
Тонкопрофильный уровень 60 см, магнитный	60	1	1	4932464855	4058546228002
Тонкопрофильный уровень 100 см, магнитный	100	1	1	4932464856	4058546228019
Тонкопрофильный уровень 180 см, магнитный	180	1	1	4932464857	4058546228026
① Тонкопрофильный уровень 20 см	20	1	10	4932472091	4058546324872
Тонкопрофильный уровень 40 см	40	1	1	4932459090	4002395282432
Тонкопрофильный уровень 60 см	60	1	1	4932459091	4002395282449
Тонкопрофильный уровень 80 см	80	1	1	4932459092	4002395282456
Тонкопрофильный уровень 100 см	100	1	1	4932459093	4002395282463
Тонкопрофильный уровень 120 см	120	1	1	4932459094	4002395282470
Тонкопрофильный уровень 180 см	180	1	1	4932459095	4002395282487
Тонкопрофильный уровень 200 см	200	1	1	4932459590	4058546027629



## Уровни Ай-Бим (I-Beam) с двутавровым профилем



- Легкий вес и усиленная литая конструкция из алюминия.
- Встроенные магниты позволяют прикрепить уровень к металлической поверхности.
- Точность измерений 0.029° (0.0005"/дюйм, 0.5 мм/м) как в нормальном так и в перевернутом положении.
- Разметка на колбе для определения угла наклона 1 и 2 градуса.
- Колба с наполнителем высокой контрастности для простоты чтения показаний.
- Мягкие колпачки по краям для смягчения ударов при падении.

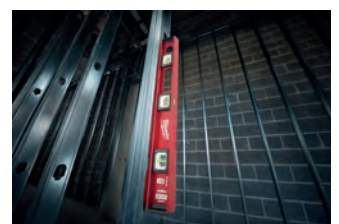

Описание	Длина (см)	Руки	Кол-во в упаковке	Количество в заказе	Артикул	Штрихкод
Уровень I-Beam магнитный - 60 см	60	1	1	1	4932478565	4058546347581
Уровень I-Beam магнитный - 120 см	120	2	1	1	4932478566	4058546347598
Уровень I-Beam магнитный - 200 см	200	2	1	1	4932478567	4058546347604

## REDCAST литые уровни



- 2 твердые, акриловые пузырьковые колбы. Ударопрочные и стойкие к УФ излучению.
- 2 Heavy Duty зоны „наковальни“ для корректировочных ударов молотком при работе по укладке плитки.
- Отверстия для проверки диаметров буров с 5 до 12 мм
- Точно фрезерованные измерительные поверхности обеспечивают максимальную точность во всех рабочих позициях
- Прочное подвесное отверстие для хранения.
- Сертификат VPA на точность.



**10 YEARS ACCURACY GUARANTEE**  
JAHRE GENAUIGKEITSGARANTIE  
ANS DE PRÉCISION GARANTIE  
① [www.milwaukeetool.eu](http://www.milwaukeetool.eu)

Описание	Длина (см)	Кол-во в упаковке	Количество в заказе	Артикул	Штрихкод
REDCAST™ литой уровень 60 см	60	1	1	4932459098	4002395283118
REDCAST™ литой уровень 80 см	80	1	1	4932459099	4002395283125

## Block torpedo уровень



- SHARPSITE™ конструкция колбы. Лучшая видимость и защита от удара.
- Поворачиваемая на 360° пузырьковая колба с блокировкой. Позволяет выставить любой, необходимый в работе, угол наклона. Блокировка колбы позволяет сохранить зафиксированный угол даже при транспортировке.
- Усиленные редкоземельные магниты для максимальной мощности удержания.
- Усиленные пузырьковые колбы. Твердые, акриловые пузырьковые колбы обеспечивают максимальную прочность
- Литой алюминиевый корпус адаптирован к условиям работы на стройке.
- Точно фрезерованные поверхности обеспечивают точность измерений во всех рабочих положениях.



**30 YEARS ACCURACY GUARANTEE**  
JAHRE GENAUIGKEITSGARANTIE  
ANS DE PRÉCISION GARANTIE  
① [www.milwaukeetool.eu](http://www.milwaukeetool.eu)

Описание	Длина (см)	Кол-во в упаковке	Количество в заказе	Артикул	Штрихкод
Block torpedo уровень	25	1	1	4932459096	4002395282494

## Billet torpedo уровень



- Редкоземельные магниты обеспечивают максимальную удерживающую силу
- Увеличенная область просмотра. Риски для быстрого определения угла наклона в любом направлении.
- Усиленные акриловые пузырьковые колбы обеспечивают максимальную прочность.
- Паз для сварочного шва на стыке труб. Специальный паз позволяет установить уровень над сварным швом для проверки угла наклона
- Оптимизированная конструкция профиля. V-образный паз для устойчивости на не магнитных трубах.
- Лазерная маркировка шкалы для быстрых измерений



**10 YEARS ACCURACY GUARANTEE**  
JAHRE GENAUIGKEITSGARANTIE  
ANS DE PRÉCISION GARANTIE  
① [www.milwaukeetool.eu](http://www.milwaukeetool.eu)

Описание	Длина (см)	Кол-во в упаковке	Количество в заказе	Артикул	Штрихкод
Billet torpedo уровень	17	1	1	4932459097	4002395283101

## Карманный уровень



- 360° диапазон регулировки колбы для измерения под углом
- Механизм блокировки угла для повторного использования после хранения в кармане или сумке
- Мощные редкоземельные магниты для максимальной удерживающей силы
- V-образный паз для измерений на трубах
- Фрезерованная поверхность для точности измерений
- Компактный размер для функциональности



Описание	Длина (см)	Кол-во в упаковке	Количество в заказе	Артикул	Штрихкод
Карманный уровень	7.8	1	6	4932459597	4058546027698

## Компактный уровень Torpedo



- Колба SHARPSITE™ с разметкой уклона 1 и 2 градуса
- Субкомпактный дизайн для работы в стесненных пространствах.
- V-образная канавка для установки на трубы.
- Вырез в нижней части для установки поверх сварного шва.
- Усиленные редкоземельные магниты.
- Точность измерений 0.029° (0.0005"/фут, 0.5 мм/м).



Описание	Длина (см)	Кол-во в упаковке	Количество в заказе	Артикул	Штрихкод
Компактный уровень Torpedo	7.6	1	1	4932472122	4058546325183

## Уровень Minibox



- Легкий алюминиевый профиль легко размещается на поясе или в кармане.
- Твердая, акриловая пузырьковая колба. Ударопрочная и стойкая к УФ излучению.
- Противоударные торцевые крышки.
- Погрешность до 0.029° (0.0005"/дюйм, 0.5 мм/м)
- Сертификат VPA на точность.



Описание	Длина (см)	Кол-во в упаковке	Количество в заказе	Артикул	Штрихкод
Уровень Minibox 10 см	10	1	10	4932459100	4002395283446

## Шнурка

- Наносит толстые линии - 2мм толщиной для максимальной видимости.
- Редуктор с планетарным механизмом для увеличения надежности.
- Передаточное число в редукторе  $\frac{4}{1}$  для быстрого сматывания.
- Большая вместимость мела.
- Легко заправлять мелом благодаря большой крышке.
- Простая и надежная фиксация шнура.

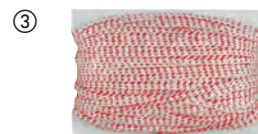

Описание	Кол-во в упаковке	Количество в заказе	Артикул	Штрихкод
① Шнурка 30м	1	1	4932471634	4058546295332
② Шнурка 45м	1	1	4932471635	4058546295349
③ Сменный разметочный шнур 30м	1	1	4932471636	4058546295356
Сменный разметочный шнур 45м	1	1	4932471637	4058546295363

## Угольник столярный

- Усиленная конструкция.
- Шкала выгравирована лазером, что обеспечивает отличную читаемость.
- Прецизионные насечки для легкой маркировки.
- Таблица соответствия величин.
- Разметка для определения углов.



Описание	Длина (см)	Длина [дюймы]	Кол-во в упаковке	Количество в заказе	Артикул	Штрихкод
Угольник столярный метрический	40 x 60	-	1	1	4932472126	4058546325220
Угольник столярный дюймовый	-	16 x 24	1	1	4932472125	4058546325213

## Угольник-транспортир

- Прецизионные насечки для легкой маркировки.
- Шкала выгравирована лазером, что обеспечивает отличную читаемость.
- Отверстие-держатель для помощи при резке труб.
- Увеличенная пятя для лучшей фиксации.

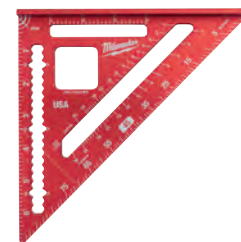

Описание	Длина (см)	Длина [дюймы]	Кол-во в упаковке	Количество в заказе	Артикул	Штрихкод
Угольник-транспортир метрический	18	-	1	1	4932472124	4058546325206
Угольник-транспортир дюймовый	-	7	1	1	4932472123	4058546325190



## INKZALL™ маркеры

- Остается острым, не плющится и не изгибается под давлением.
- Акриловое перо идеально подходит для неровных поверхностей, таких как ОСП и бетон.
- Маркер продолжает писать после 72 часов хранения со снятым колпачком.
- Подходит для использования на бетоне, дереве, металле, фанере, ОСП, пластике.
- Может быть использован на влажных, масляных, ржавых и с мусором поверхностях.
- Быстро сохнет, что исключает возможность смазывания метки на металле и пластике.
- Тонкий корпус для использования в ограниченных пространствах.
- Клипса на колпачке позволяет закрепить маркер на строительной каске, брюках, куртке.
- Колпачок легко открывается одной рукой.
- Выступ на корпусе предотвращает скатывание маркера с ровных поверхностей.

Описание	Цвет	Зуб	Кол-во в упаковке	Количество в заказе	Артикул	Штрихкод
① INKZALL™ Маркер с тонким пером*	Черный	1 MM	1	36	48223100	045242319473
② Маркер с тонким пером INKZALL™**	Красный	1 MM	1	36	48223170	045242355259
③ Маркер с тонким пером INKZALL™	Голубой	1MM	1	36	4932492126	4058546414931
④ Маркер с тонким пером INKZALL™	Зеленый	1MM	1	36	4932492127	4058546414948
⑤ INKZALL™ маркер с тонким пером и стилусом	Черный	1 MM	1	1	48223101	045242297436
⑥ INKZALL™ Маркер со сверхтонким пером	Черный	0.6 MM	4	1	48223154	045242479764
⑦ Цветные маркеры с тонким пером Голубой, Красный, Зеленый, Черный		1 MM	4	1	48223106	045242333585
⑧ Маркер с долотообразным пером	Черный	1- 4,8 MM	1	1	48223103	045242333608

\* Заказы возможны только коробками (содержит 36 шт. 48223100). Минимальное количество заказа 36 шт. (= 1 коробка). Количество заказа более 36 шт. Должно быть заказано в количестве, кратном 36 шт. (Т.е. 72, 108, 144, 180 ...).



## INKZALL™ большие маркеры

- Маркер продолжает писать после 72 часов хранения со снятым колпачком.
- Может быть использован на влажных, масляных, ржавых и с мусором поверхностях.
- Подходит для использования на бетоне, дереве, металле, фанере, ОСП, пластике.
- Быстро сохнет, исключая смазывание на металле и пластике
- Надписи легче читаются на расстоянии благодаря ширине линии.

Описание	Цвет	Зуб	Кол-во в упаковке	Количество в заказе	Артикул	Штрихкод
① Маркер INKZALL™ для стройплощадки супер-большой XL черный (3 шт в блистере)	Черный	6.2 MM	3	1	4932471554	4058546294533
② Маркер INKZALL™ для стройплощадки большой черный	Черный	6.2 MM	1	12	4932471555	4058546294540
③ Маркер INKZALL™ для стройплощадки большой красный	Красный	6.2 MM	1	12	4932471556	4058546294557
④ Маркер INKZALL™ для стройплощадки большой синий	Голубой	6.2 MM	1	12	4932471557	4058546294564
⑤ Маркер INKZALL™ для стройплощадки супер-большой XL черный (1 шт, в блистере)	Черный	14.5 MM	1	1	4932471558	4058546294571
⑥ Маркер INKZALL™ для стройплощадки супер-большой XL черный	Черный	14.5 MM	1	12	4932471559	4058546294588
⑦ Маркер INKZALL™ для стройплощадки супер-большой XL красный	Красный	14.5 MM	1	12	4932471560	4058546294595
⑧ Маркер INKZALL™ для стройплощадки супер-большой XL синий	Голубой	14.5 MM	1	12	4932471561	4058546294601



## INKZALL<sup>™</sup> маркер на основе жидкой краски

- Клапан для подачи краски
- Прочное акриловое перо для самых сложных условий окружающей среды: температура поверхности от -10 ° до + 145 °
- Надписи хорошо видны на темных поверхностях, где традиционные маркеры плохо видно
- Может быть использован на ржавых, грязных и жирных поверхностях
- Для использования на бетоне, черной трубе, алюминии, ПВХ, стали и нержавеющей стали, резине и шинах.
- 10 секунд время высыхания надписи
- Водо- и УФ-стойкие надписи.
- Перманентные маркеры. Маркировки сохраняются до 6 месяцев.
- Прочный металлический корпус для использования на строительном объекте
- Краска без содержания Ксилола.



Описание	Цвет	Кол-во в упаковке	Количество в заказе	Артикул	Штрихкод
① INKZALL <sup>™</sup> маркер на основе жидкой краски	Желтый	1	12	48223721	045242363377
② INKZALL <sup>™</sup> маркер на основе жидкой краски	Белый	1	12	48223711	045242363360
③ INKZALL <sup>™</sup> маркер на основе жидкой краски	Черный	1	12	48223731	045242363384
④ INKZALL <sup>™</sup> маркер на основе жидкой краски	Голубой	1	12	4932492144	4058546415112
⑤ INKZALL <sup>™</sup> маркер на основе жидкой краски	Красный	1	12	4932492143	4058546415105



## INKZALL<sup>™</sup> Текстмаркеры

- Прочное перо остается острым дольше.
- Не размазывается, не проступает сквозь лист
- Не токсичен, сертификат ASTM D 4236
- Идеально подходит для архитектурных чертежей, этикеток, офисной бумаги.
- Не катающаяся конструкция корпуса для лучшего сцепления с гладкими поверхностями
- Конструкция колпачка: INKZALL<sup>™</sup> Текстмаркеры можно закрепить на каску, брюки, комбинезоны и т.д.
- Отверстие в колпачке позволяет прикрепить маркеры INKZALL<sup>™</sup> к шнуру.

Описание	Кол-во в упаковке	Количество в заказе	Артикул	Штрихкод
① INKZALL <sup>™</sup> Текстмаркер - желтый	5	1	48223201	045242482573
② INKZALL <sup>™</sup> Текстмаркер - цветные	5	1	48223206	045242482580



## INKZALL<sup>™</sup> Маркеры со сверхтонким пером

- 0.6 мм наконечник
- Прочное перо
- Основные области применения: маркировка этикеток для электрических проводов, добавление комментариев к проектам архитекторов.

Описание	Цвет	Кол-во в упаковке	Количество в заказе	Артикул	Штрихкод
① INKZALL <sup>™</sup> Маркер со сверхтонким пером	Черный	4	1	48223164	045242479818
② INKZALL <sup>™</sup> Маркеры со сверхтонким пером цветные	Черный, Красный, Голубой	4	1	48223165	045242479825



## Нож складной многофункциональный FASTBACK™

- Открывающееся одной рукой лезвие. Пользователь может одной рукой выкидывать лезвие, что обеспечивает легкость подготовки к работе
- Встроенный крюк для вспарывания. Позволяет пользователю делать разрезы, не вытаскивая лезвия
- Быстрая безинструментальная замена лезвия. Меньше простоя при работе для замены лезвия.
- Прорезь для зачистки проводов. Нет необходимости в отдельном инструменте
- Тонкая конструкция корпуса. Инструмент легко помещается в кармане
- Поясная клипса для простоты хранения



Описание	Кол-во в упаковке	Количество в заказе	Артикул	Штрихкод
① Компактный складной многофункциональный нож FASTBACK™	1	1	4932471356	4058546289843
② Складной нож FASTBACK™	1	6	4932471357	4058546289850
③ Нож складной многофункциональный FASTBACK™ с хранением лезвий	1	1	4932471358	4058546289867

## Складной нож 5 в 1 FASTBACK™

Новинка

- Операция раскладывания выполняется одной рукой.
- Лезвие из нержавеющей стали.
- Блокировка полотна фиксирует лезвие в открытом положении.
- Частично зазубренное лезвие для многофункциональности, что упрощает как прокалывание, так и разрезание материала.
- Складной нож оснащен складным держателем для бит 1/4"Hex, а также двусторонней битой PH2 и SL5.5.
- Встроенная открывалка для бутылок увеличивает функциональность.



Описание	Кол-во в упаковке	Количество в заказе	Артикул	Штрихкод
Складной нож 5 в 1 FASTBACK™	1	1	4932492454	4058546418212

## Нож 6 в 1 FASTBACK™

- Держатель для бит 1/4" Hex с двусторонней битой PH2 и SL5.5.
- Открывание бутылок одной рукой. Просто следует резким движением руки "выкинуть" лезвие для доступа к открывалке.
- Смена лезвий без использования дополнительных инструментов. Меньше потерянного времени на смену лезвий.
- Зачистка проводов. Не нужно искать дополнительный инструмент.
- Зажим для крепления на ремне.
- Встроенная открывалка для бутылок.

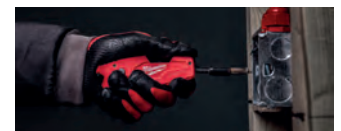

Описание	Кол-во в упаковке	Количество в заказе	Артикул	Штрихкод
Нож 6 в 1 FASTBACK™	1	1	4932478559	4058546347529

## Складной нож FASTBACK™

Новинка

- Операция раскладывания выполняется одной рукой.
- Заточивающееся лезвие из нержавеющей стали.
- Острый кончик обеспечивает прокалывание и гладкий рез.
- Замок фиксирует лезвие в открытой позиции.
- Отверстие для шнура.
- Проволочная клипса на ремень обеспечивает быстрый доступ без повреждения карманов.
- Компактный размер для хранения в кармане.

①



②



Описание	Кол-во в упаковке	Количество в заказе	Артикул	Штрихкод
① Складной нож FASTBACK™	1	1	48221990	045242296842
② Складной нож FASTBACK™ камуфляж	1	1	4932492375	4058546417420

## Компактный карманный нож.

- Компактный размер для ношения в кармане.
- Лезвие из нержавеющей стали можно затачивать повторно.
- Лезвие с острием позволяет делать проколы и ровные резы.
- Блокировка в открытом положении для безопасности.
- Отверстие для системы страховки.

Описание	Кол-во в упаковке	Количество в заказе	Артикул	Штрихкод
Компактный карманный нож	1	1	4932478560	4058546347536



## Нож с фиксированным лезвием

- Нож с фиксированным лезвием - более точный контроль над режущей поверхностью и повышенная надежность.
- Лезвие 101мм из нержавеющей стали, оптимизированная заточка, чтоб оставаться острым дольше
- Полностью металлическая конструкция для надежности при самых сложных резах



Описание	Кол-во в упаковке	Количество в заказе	Артикул	Штрихкод
Нож с фиксированным лезвием	1	1	4932464828	4058546227739



## Нож с загнутым носом

- Нож с загнутым носом идеален для зачистки проводов и кабелей
- Лезвие из нержавеющей стали со специальной заточкой, чтоб оставаться острым дольше
- Полностью металлическая конструкция для надежности при самых сложных резах
- Большая эргономичная рукоятка разработанная специально для



Описание	Кол-во в упаковке	Количество в заказе	Артикул	Штрихкод
Нож с загнутым носом	1	1	4932464829	4058546227746



## Складные ножи HARDLINE™

**Новинка**

- Премиальное лезвие из D2 стали обеспечивает лучшую стойкость к коррозии. Высокая твердость и износостойкость, лезвие долго остается острым.
- Гладкое/с зазубринами лезвие с прокалывающим кончиком. Идеально подходит для разрезания материалов и кончик обеспечивает прокалывание в нужном месте.
- Механизм открытия лезвия с подшипником - легко открывается 1 рукой.
- Открытая стальная рамка корпуса надежно фиксирует лезвие в рабочем положении.
- Рукоятка из стеклонаполненного полиамида и нержавеющей стали.
- Замок фиксирует лезвие в открытом положении.
- Отверстие для шнура.



Описание	Тип лезвия	Кол-во в упаковке	Количество в заказе	Артикул	Штрихкод
① Складной нож HARDLINE™ 75 мм - гладкий	Гладкое	1	1	48221994	045242477043
② Складной нож HARDLINE™ 75 мм - с зазубринами (серрейтером)	Гладкое с зазубринами	1	1	48221998	045242359165
③ Складной нож HARDLINE™ 64 мм - гладкий	Гладкое	1	1	4932492452	4058546418199
④ Складной нож HARDLINE™ 89 мм - гладкий	Гладкое	1	1	4932492453	4058546418205



## Нож HARDLINE с фиксированным лезвием

- Лезвие 127мм из стали AUS-8 не тупится дольше, экономя время на заточку
- Полностью металлическая конструкция для надежности при самых сложных резах
- Удобная рукоятка с отверстием для ремешка для надежного хвата
- Надежные ножны для удобства переноски



Описание	Кол-во в упаковке	Количество в заказе	Артикул	Штрихкод
Нож HARDLINE с фиксированным лезвием	1	1	4932464830	4058546227753

## Нож м/ф с фиксированным лезвием

- Лезвие зафиксировано - нож всегда готов к работе.
- Замена лезвия без дополнительного инструмента: экономьте время при смене лезвия. Большой винт для смены лезвия.
- Отсек для хранения вмещает до 5 запасных лезвий внутри рукоятки.
- Отверстие для быстрого присоединения к системе страховки инструмента.
- Heavy Duty: рукоятка полностью металлическая.

Описание	Кол-во в упаковке	Количество в заказе	Артикул	Штрихкод
Нож м/ф с фиксированным лезвием	1	1	4932471361	4058546289898



## Нож выдвижной многофункциональный

- Боковой ползунок для выдвижения лезвия. Снижает риск случайного открытия.
- Прорезь для зачистки проводов. Нет необходимости в отдельном инструменте
- Замена лезвий без инструмента: экономия времени на замену лезвий.
- Хранение лезвий. Магнитный держатель для 5 лезвий
- Heavy Duty: Цельнометаллический корпус с резиновым покрытием обеспечивает удобство и уменьшает скольжение руки.

Описание	Кол-во в упаковке	Количество в заказе	Артикул	Штрихкод
① Нож выдвижной многофункциональный	1	6	4932471359	4058546289874
② Нож выдвижной многофункциональный компактный	1	1	4932478561	4058546347543



## Самовозвращающийся безопасный нож

- Возвратный механизм: Лезвие втягивается когда кнопка отпущена.
- Две позиции лезвия позволяют пользователю выбирать глубину реза.
- Удобное хранение лезвий внутри корпуса вмещает до 5 лезвий.
- Бесключевая смена лезвий. Снижает потерю времени для смены лезвий. Большой винт позволяет менять лезвие быстро и без каких-либо инструментов.
- Прочный полностью металлический корпус.
- Зачистка проводов: избавляет от необходимости искать другой инструмент. Зачищает провода до Ø 5мм<sup>2</sup>

Описание	Кол-во в упаковке	Количество в заказе	Артикул	Штрихкод
Самовозвращающийся безопасный нож	1	1	4932471360	4058546289881



## Сменные лезвия общего назначения

- Микро карбидное покрытие для увеличения срока службы.
- Оптимальная геометрия лезвия.
- Экстремальный угол заточки для чистого реза.
- Полотна защищены и легкодоступны в пластиковом боксе.

Описание	Общая длина (мм)	Высота (мм)	Кол-во в упаковке	Количество в заказе	Артикул	Штрихкод
① Лезвия для ножа общего назначения	62	19	50	1	<b>48221950</b>	045242344444
			5	1	<b>48221905</b>	045242268061
② Крюкообразные лезвия	62	19	50	1	<b>48221952</b>	045242286980
③ Лезвия для резки картона (закругленные).	62	19	5	1	<b>48221934</b>	045242286942



## Выдвижные ножи

- Металлический фиксатор\* для максимальной прочности и длительного срока службы.
- Фиксатор\* позволяет быстро регулировать положение лезвия.
- Автоматический скользящий фиксатор\*\* позволяет быстро регулировать положение лезвия.
- Крышка с клипсой\*\* отламывает сегменты лезвия
- Обрезиненное покрытие предотвращает скольжение и является стойким к ацетону.
- Лезвие с микрокарбидным покрытием для долгого срока службы и чистого реза.
- \* 18 мм / 25 мм выдвижные ножи
- \*\* 9 мм выдвижной нож



Описание	Ширина лезвия (мм)	Кол-во сегментов	Кол-во в упаковке	Количество в заказе	Артикул	Штрихкод
① Выдвижной нож 9 мм	9	13	1	1	<b>48221960</b>	045242296811
② Выдвижной нож 18 мм	18	8	1	1	<b>48221961</b>	045242296798
③ Выдвижной нож 25 мм	25	7	1	1	<b>48221962</b>	045242296828

## Лезвия для выдвижных ножей

- Прочный диспенсер для повторного использования с легким доступом к лезвиям.
- Оптимизированная геометрия режущего угла для остроты и точности резки.
- Микро карбидное покрытие для увеличения срока службы.
- Прецизионная заточка режущих углов для чистоты реза.

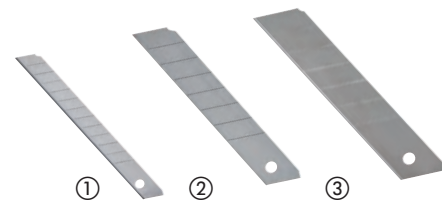

Описание	Ширина лезвия (мм)	Кол-во сегментов	Кол-во в упаковке	Количество в заказе	Артикул	Штрихкод	-MISSING-
① Лезвия для выдвижных ножей 9 мм	9	13	10	1	<b>4932480106</b>	4058546403911	
② Лезвия для выдвижных ножей 18 мм	18	8	10	1	<b>4932480107</b>	4058546403928	
③ Лезвия для выдвижных ножей 25 мм	25	7	10	1	<b>4932480108</b>	4058546403935	

## Пила для пластиковых труб

- Металлический дизайн рукоятки для лучшей надежности в своем классе
- Безинструментальная замена лезвий: в 10 раз быстрее
- Обрезиненная рукоятка для большего комфорта
- Компактный дизайн



Описание	Кол-во в упаковке	Количество в заказе	Артикул	Штрихкод
Пила для пластиковых труб	1	1	48220212	045242467518
Сменное лезвие для пилы для пластиковых труб	1	1	48220222	045242467532

## Компактная ножовка по металлу

- Бесключевая замена полотна для замены полотен до 10 раз быстрее.
- Компактный дизайн, идеально для различных резок в ограниченном пространстве.
- Регулируемая длина полотна для облегчения резки заподлицо.
- Обрезиненная рукоятка для непревзойденного комфорта.
- Подходят 12" полотна.
- Поставляется с полотном 10<sup>7</sup>/<sub>24</sub> Trі.



Описание	Кол-во в упаковке	Количество в заказе	Артикул	Штрихкод
Компактная ножовка по металлу	1	1	48220012	045242204571

## Складная универсальная пила

- Бесключевая смена полотна - смена полотна до 10 раз быстрее.
- Складное лезвие - проще и безопаснее хранение
- Обрезиненная рукоятка - непревзойденный комфорт
- Подходят все Sawzall® полотна - непревзойденная универсальность
- Комплектуется с 18 Trі , 150 мм полотном.



Описание	Длина лезвия (мм)	Кол-во в упаковке	Количество в заказе	Артикул	Штрихкод
Складная универсальная пила	150	1	1	48220305	045242204618

## Ножовка по металлу

- Прочный металлический каркас, поддерживает высокое напряжение (25,000 PSi / 250 lbs).
- Обрезиненная рукоятка обеспечивает надежный захват и комфорт пользователю.
- Встроенный отсек для хранения запасных полотен.
- Поставляется с 12<sup>7</sup>/<sub>24</sub> Trі полотном.
- Возможно установить полотна до 300 мм



Описание	Кол-во в упаковке	Количество в заказе	Артикул	Штрихкод
Ножовка по металлу	1	1	48220050	045242362226

## Ручная пила

- 150 мм полотно для штукатурки / гипсокартона. Дополнительное утолщение полотна обеспечивает ему необходимую прочность для врезания
- Антикоррозионное покрытие.
- Обрезиненное покрытие. Больше комфорта, инструмент меньше проскальзывает в руке
- Предусмотрены рашпильные отверстия. Они позволяют быстро расширять отверстия в материале и ровнять грубые края

Описание	Кол-во в упаковке	Количество в заказе	Артикул	Штрихкод
Ручная пила	1	1	4932479783	4058546375775



## Ножницы для различных видов работ

- Микрокарбидное покрытие режущих кромок для максимальной прочности. Большой срок службы по сравнению с нержавеющей сталью.
- Лезвия покрыты хромом для максимальной защиты от коррозии.
- Полностью металлические ручки для защиты от поломок.
- Технология соединительного винта препятствует расшатыванию лезвий, что повышает точность резки.
- Большие петли ручек позволяют работать в перчатках.
- Паз для указательного пальца для большего комфорта при работе.
- Нанесенная лазером маркировка на лезвии позволяет отмерять и резать одновременно.
- Микрозазубрины на режущей кромке для захвата материала и улучшения реза.
- Наклон лезвий на 60° позволяет держать руку над материалом.

Описание	Общая длина (мм)	Длина лезвия (мм)	Вес (г)	Кол-во в упаковке	Количество в заказе	Артикул	Штрихкод
① Ножницы для различных видов работ	230	95	180	1	1	4932479409	4058546372033
② Ножницы для различных видов работ с наклоном лезвий	240	115	230	1	1	4932479410	4058546372040

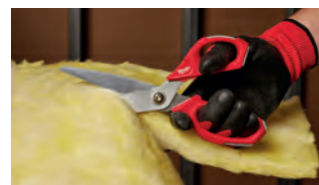

## Ножницы электрика

- Углубление для резки кабеля для возможности приложения большего рычага.
- Закругленная конструкция позволяет легко зачищать провода.
- Кримпер для обжима кабеля до 6 мм.
- Регулируемый затяжной винт позволяет установить желаемое усилие.
- Чехол для ножниц для удобства хранения.

Описание	Кол-во в упаковке	Количество в заказе	Артикул	Штрихкод
Ножницы электрика	1	1	4932478620	4058546348137





## Ножницы для резки металла

- Прорези для большого и указательного пальцев для большего комфорта при работе и меньшей усталости.
- Зубчатые режущие кромки предотвращают проскальзывание при резании.
- Меньше усталость руки при резке толстых материалов. Дизайн с комбинированным действием рычага.
- Торсионная пружина открывает губки автоматически во время резки для более быстрого реза и меньшей усталости
- Покрытие хромом защищает от коррозии для большего срока службы. Дополнительная закалка до 65 HRC.
- Изготовлены из легированной стали для лучшей износостойкости
- Механизм блокировки одной рукой.
- Тонкий, обтекаемый дизайн для предотвращения зацепления в материале.
- Три направления резки маркируются на голове, ручках и в цветовой схеме ручек.
- Эргономичные и прочные обрешиненные рукоятки для большего комфорта и длительного срока службы.
- Подходят для прямых и фигурных резов. Идеально подходят для небольших радиусов реза и коротких надрезов.
- Смещенные губки: для длительного или фигурного реза. Наклон губок 45° держит пользователя в стороне от материала.
- Удлиненные губки: позволяют резать быстрее и аккуратнее при длительных прямых резах.

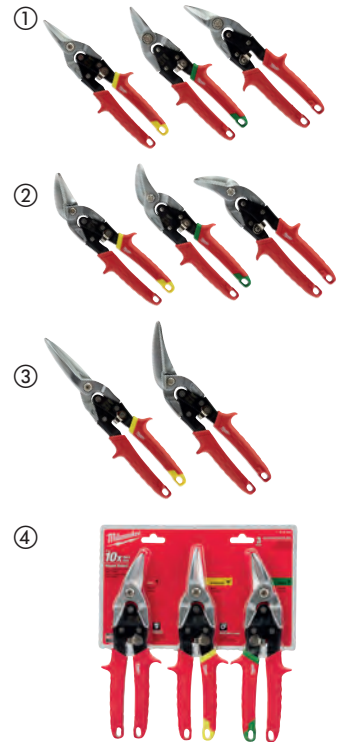

Направление резания	Общая длина (мм)	Длина края (мм)	Макс. режущая способность в алюминии (мм)	Макс. режущая способность в нержавеющей стали (мм)	Вес (г)	Кол-во в упаковке	Количество в заказе	Артикул	Штрихкод
① Подходят для прямых и фигурных резов. Идеально подходят для небольших радиусов реза и коротких надрезов.									
Прямой рез (желтый)	260	31	1.0	0.6	430	1	1	48224530	045242503643
Правый рез (зеленый)	260	31	1.0	0.6	430	1	1	48224520	045242503636
Левый рез (красный)	260	31	1.0	0.6	430	1	1	48224510	045242503629
② Смещенные губки: для длительного или фигурного реза. Наклон губок 45° держит пользователя в стороне от материала.									
Прямой рез (желтый)	260	37	1.0	0.6	430	1	1	48224532	045242503674
Правый рез (зеленый)	260	30	1.0	0.6	430	1	1	48224522	045242503667
Левый рез (красный)	260	30	1.0	0.6	430	1	1	48224512	045242503650
③ Удлиненные губки: позволяют резать быстрее и аккуратнее при длительных прямых резах.									
Прямой рез (желтый)	310	76	1.0	0.6	450	1	1	48224537	045242503681
Левый рез	290	63	1.0	0.6	450	1	1	48224538	045242503698
④ Набор ножниц по металлу.									
48224510, 48224530 и 48224520						3	1	48224533	045242503735

## Труборез для медных труб Mini

- Запатентованный механизм регулировки.
- Хром входящий в состав сплава роликов обеспечивает повышенную прочность, производительность и защиту от коррозии
- Удобная рукоятка обеспечивает быструю регулировку и комфорт при работе одной рукой
- Компактная конструкция позволяет резать трубы в ограниченных пространствах



Описание	Макс. режущая способность, диаметр труб (мм)	Кол-во в упаковке	Количество в заказе	Артикул	Штрихкод
Труборез для медных труб Mini 3-15мм	3 - 15	1	1	48229250	045242521210
Труборез для медных труб Mini 3-22мм	3 - 22	1	1	48229258	045242521258
Труборез для медных труб Mini 3-28мм	3 - 28	1	1	48229251	045242521227



## Труборезы для медных труб

- Конструкция трубореза обеспечивает постоянную подачу во время вращения, это дает быстрый и чистый рез
- Конструкция с 4 роликами обеспечивает аккуратный и точный рез
- Хром входящий в состав сплава роликов обеспечивает повышенную прочность, производительность и защиту от коррозии
- Плавный механизм регулировки
- Закрепленный в корпусе гратосниматель позволяет быстро и легко снимать заусенцы
- Запасной ролик встроен в рукоятку



Описание	Макс. режущая способность, диаметр труб (мм)	Кол-во в упаковке	Количество в заказе	Артикул	Штрихкод
Труборез для медных труб 3 - 28 мм	3 - 28	1	1	48229259	045242521265
Труборез для медных труб 3,2-42мм	3 - 42	1	1	48229252	045242521234
Труборез для медных труб 16-67мм	16 - 67	1	1	48229253	045242521241
Наконечники для гратоснимателя		3	1	48224257	045242356263



## Ролики для труборезов

- Ролики для труборезов

Описание	Кол-во в упаковке	Количество в заказе	Артикул	Штрихкод
Ролики для труборезов	2	1	48224256	045242356256
Ролики для труборезов по нержавеющей стали	4	1	4932464511	4058546224561



## Гратосниматель

- Обеспечивает легкое удаление заусенцев в медных трубах и ПВХ.
- Полностью металлическая конструкция обеспечивает длительный срок службы в условиях строительной площадки.
- Термообработка и покрытие увеличивают срок службы.
- Клипса обеспечивает удобное хранение в кармане или инструментальной сумке для быстрого доступа.

Описание	Кол-во в упаковке	Количество в заказе	Артикул	Штрихкод
Гратосниматель	1	1	48224255	045242356249



## Резак для пластиковых труб

- Для резки пластиковых труб (PEX, PB, MDP, PE), силиконовых и пневмо- трубок, резиновых шлангов до Ø25 мм.
- V-образное лезвие позволяет выполнять быстрые и прямые срезы, предотвращая дробление материала.
- Сменные лезвия из нержавеющей стали.
- Прочная конструкция: металлический стержень от головки до рукояток для максимального срока службы.
- Блокировка одной рукой, инструмент остается закрытым в сумке, но при этом легко открывается.
- Устойчивая к коррозии головка.



Описание	Макс. диаметр труб (мм)	Кол-во в упаковке	Количество в заказе	Артикул	Штрихкод
Резак для пластиковых труб	25	1	1	4932479407	4058546372019
Сменное лезвие	-	1	1	4932479408	4058546372026



## Резак для ПВХ труб с храповым механизмом

- Прочное лезвие из нержавеющей стали обеспечивает большое количество резов
- Удобная рукоятка обеспечивает комфортную работу
- Быстрая смена лезвия увеличивает скорость выполнения работ
- Металлический фиксатор активируется одной рукой
- Отверстия для ремешка обеспечивают безопасную работу
- Сменные лезвия
- Подходит для типов труб: PVC, CPVC, PEX, PP, PB, PVDF, PE.

Описание	Макс. диаметр труб (мм)	Кол-во в упаковке	Количество в заказе	Артикул	Штрихкод
Резак для ПВХ труб с храповым механизмом 42 мм	42	1	1	4932464172	4058546221171
① Резак для ПВХ труб с храповым механизмом 63 мм	63	1	1	4932464173	4058546221188
Лезвие для резака ПВХ труб с храповым механизмом 42 мм		1	1	48224211	045242477012
② Лезвие для резака ПВХ труб с храповым механизмом 63 мм		1	1	48224216	045242477036



## Кабелерез

- Лучшее в своем классе качество: скошенные губки. Точная ровная резка кабеля.
- Комфортные ручки. Не выскальзывает во время работы.
- Кованый инструмент - надежность в жестких условиях
- Защита от ржавчины благодаря чернению.

Описание	Кол-во в упаковке	Количество в заказе	Артикул	Штрихкод
Кабелерез	1	1	48226104	045242356140



## Болторезы

- Закаленные стальные лезвия для прочности и долговечности режущей кромки.
- Комфортные рукоятки. Не скользят и не облупляются.
- Винт регулировки лезвий улучшает производительность и увеличивает срок службы
- Отверстия для ремешка.

Описание	Ширина лезвия (мм)	Максимальный диаметр для твердых HRC 31 материалов [Max. Ø мм]	Максимальный диаметр для твердых HRC 48 материалов [Max. Ø мм]	Кол-во в упаковке	Количество в заказе	Артикул	Штрихкод
Болторез 36 см (14")	13	8	5	1	1	4932464827	4058546227722
Болторез 61 см (24")	13	11	8	1	1	4932464826	4058546227715



## Болторезы с телескопическими рукоятками

- Рукоятки POWERMOVE™ удлиняются для облегчения реза в сложных условиях.
- Лезвия из закаленной стали обеспечивают прочную и долговечную режущую кромку.
- Вращающаяся головка для регулировки угла захвата.
- Ручки с удобным захватом не расслаиваются и не скользят.
- Отверстия для страховки.

Описание	Ширина лезвия (мм)	Максимальный диаметр для твёрдых HRC 31 материалов [ Max. Ø мм ]	Максимальный диаметр для твёрдых HRC 48 материалов [ Max. Ø мм ]	Кол-во в упаковке	Количество в заказе	Артикул	Штрихкод
Болторез с телескопическими рукоятками 36-46 см	13	8	5	1	1	4932464850	4058546227951
Болторез с телескопическими рукоятками 61-76 см	13	11	8	1	1	4932464851	4058546227968



## Гвоздодер

- Димплер (отверстие при помощи которого делается углубление вокруг шляпки гвоздя) позволяет легко извлекать гвозди с минимальным повреждением поверхности.
- Тонкий профиль захвата для упрощения зацепа шляпок гвоздей.
- Рукоятка существенно снижает вибрацию.



Описание	Длина (см)	Кол-во в упаковке	Количество в заказе	Артикул	Штрихкод
9" Гвоздодер	22.86	1	1	4932478249	4058546344269
10" Гвоздодер	25.40	1	1	4932478250	4058546344276
12" Гвоздодер	30.48	1	1	4932478251	4058546344283



## Широкий гвоздодер

- Тонкая рабочая часть для легкого доступа между заготовками.
- Димплер (отверстие при помощи которого делается углубление вокруг шляпки гвоздя) позволяет легко извлекать гвозди с минимальным повреждением поверхности.
- Рукоятка существенно снижает вибрацию.



Описание	Длина (см)	Кол-во в упаковке	Количество в заказе	Артикул	Штрихкод
10" Широкий гвоздодер	25.40	1	1	4932478252	4058546344290



## Гвоздодер плоский

- Скошенная кромка улучшает рычаг и доступность при вытягивании гвоздей, подъеме детали или оттягивании.
- Встроенный извлекатель гвоздей/скоб без повреждения полов или окружающих материалов.
- Усиленный ударный язычок для дополнительного проникновения в материал с помощью молотка.

Описание	Длина (см)	Кол-во в упаковке	Количество в заказе	Артикул	Штрихкод
12" Гвоздодер широкий	30.48	1	1	4932478253	4058546344306
15" Гвоздодер широкий	38.1	1	1	4932478254	4058546344313



## Стальной молоток с прямым гвоздодером

- Рукоятка SHOCKSHIELD™ снижает пиковую вибрацию
- Прямой гвоздодер для демонтажных работ
- Магнитный держатель для гвоздей
- Боковой гвоздодер
- Двухтавровая конструкция рукоятки для устойчивости к изгибу при извлечении крепежа
- Точная балансировка для удобства пользователя

Описание	Кол-во в упаковке	Количество в заказе	Артикул	Штрихкод
Стальной молоток с прямым гвоздодером 16 унций/450 грамм	1	1	4932478653	4058546348465
Стальной молоток с прямым гвоздодером 20 унций/570 грамм	1	1	4932478654	4058546348472



## Стальной молоток с закругленным гвоздодером

- Рукоятка SHOCKSHIELD™ снижает пиковую вибрацию
- Закругленный гвоздодер для снижения повреждений материала при извлечении крепежа
- Магнитный держатель для гвоздей
- Боковой гвоздодер
- Двухтавровая конструкция рукоятки для устойчивости к изгибу при извлечении крепежа
- Точная балансировка для удобства пользователя

Описание	Кол-во в упаковке	Количество в заказе	Артикул	Штрихкод
Стальной молоток с закругленным гвоздодером 16 унций/450 грамм	1	1	4932478655	4058546348489
Стальной молоток с закругленным гвоздодером 20 унций/570 грамм	1	1	4932478656	4058546348496



## Молоток с рукояткой из стекловолокна

- Рукоятка из армированного стекловолокна
- Формованная ручка для лучшего захвата и снижения вибрации
- Закругленный гвоздодер для снижения повреждений материала при извлечении крепежа
- Магнитный держатель для гвоздей
- Точная балансировка для удобства пользователя

Описание	Кол-во в упаковке	Количество в заказе	Артикул	Штрихкод
Молоток с рукояткой из стекловолокна 16 унций/450 грамм	1	1	4932478657	4058546348502
Молоток с рукояткой из стекловолокна 20 унций/570 грамм	1	1	4932478658	4058546348519



## Молоток с рукояткой из гикори

- Рукоятка из гикори обеспечивает низкий уровень вибрации
- Закругленный гвоздодер для снижения повреждений материала при извлечении крепежа
- Магнитный держатель для гвоздей
- Точная балансировка для удобства пользователя

Описание	Кол-во в упаковке	Количество в заказе	Артикул	Штрихкод
Молоток с рукояткой из гикори 16 унций/ 450 грамм	1	1	4932478659	4058546348526
Молоток с рукояткой из гикори 20 унций/ 570 грамм	1	1	4932478660	4058546348533



## Молоток инженерный с рукояткой из стекловолокна

- Рукоятка из армированного стекловолокна
- Формованная ручка для лучшего захвата и снижения вибрации
- Усиленное крепление оголовья для дополнительной прочности
- Точная балансировка для удобства пользователя
- Соответствуют стандарту DIN 1041

Описание	Кол-во в упаковке	Количество в заказе	Артикул	Штрихкод
Молоток инженерный с рукояткой из стекловолокна 200 грамм	1	1	4932478661	4058546348540
Молоток инженерный с рукояткой из стекловолокна 300 грамм	1	1	4932478662	4058546348557
Молоток инженерный с рукояткой из стекловолокна 500 грамм	1	1	4932478663	4058546348564
Молоток инженерный с рукояткой из стекловолокна 800 грамм	1	1	4932478664	4058546348571
Молоток инженерный с рукояткой из стекловолокна 1000 грамм	1	1	4932478665	4058546348588



## Молоток инженерный с рукояткой из гикори

- Рукоятка из гикори обеспечивает низкий уровень вибрации
- Усиленное крепление оголовья для дополнительной прочности
- Точная балансировка для удобства пользователя
- Соответствует стандарту DIN 1041

Описание	Кол-во в упаковке	Количество в заказе	Артикул	Штрихкод
Молоток инженерный с рукояткой из гикори 200 грамм	1	1	4932478666	4058546348595
Молоток инженерный с рукояткой из гикори 300 грамм	1	1	4932478667	4058546348601
Молоток инженерный с рукояткой из гикори 500 грамм	1	1	4932478668	4058546348618
Молоток инженерный с рукояткой из гикори 800 грамм	1	1	4932478669	4058546348625
Молоток инженерный с рукояткой из гикори 1000 грамм	1	1	4932478670	4058546348632



## Кувалда

- Две грани: фрезерованная грань обеспечивает дополнительный захват и минимизирует движение грани при ударе по стамесками или крупным гвоздям, гладкая грань предотвращает повреждение предметов по которым осуществляется удар.
- Усиленная защита от чрезмерного удара: увеличивает долговечность в наиболее распространенной точке отказа
- Ручка из стекловолокна с мягким покрытием: обеспечивает долговечность, лучший хват и комфорт.
- Отверстие для системы страховки. Удовлетворяет требованиям при работе на высоте.



Описание	Кол-во в упаковке	Количество в заказе	Артикул	Штрихкод
1.36kg / 3lbs Кувалда	1	1	4932478255	4058546344320

## Стальной молоток с шаровидным бойком

Новинка

- Рукоятка SHOCKSHIELD™ снижает пиковую вибрацию
- Идеальный баланс для лучшей управляемости и контроля
- Двухавровый (I-Beam) профиль рукоятки устойчив к изгибающим нагрузкам
- Прочная стальная головка исключает возникновение сколов при ударе.
- Надежная рукоятка с противоскользким покрытием



Описание	Вес (г)	Вес (унция)	Кол-во в упаковке	Количество в заказе	Артикул	Штрихкод
Молоток с шаровидным бойком - 450 г	450	16	1	1	4932492346	4058546417130
Молоток с шаровидным бойком - 680 г	680	24	1	1	4932492347	4058546417147

## Безынерционный молоток с шаровидным бойком

Новинка

- Высокоточный сбалансированный дизайн и головка молотка, наполненная стальной дробью, обеспечивают наилучшее управление
- Прочные металлические бойки препятствуют образованию сколов при ударе
- Стальная усиленная рукоятка для повышенной долговечности
- Фигурная рукоятка для большего контроля и надежного удержания



Описание	Вес (г)	Вес (унция)	Кол-во в упаковке	Количество в заказе	Артикул	Штрихкод
Безынерционный молоток с шаровидным бойком - 450 г	450	16	1	1	4932492348	4058546417154
Безынерционный молоток с шаровидным бойком - 907 г	907	32	1	1	4932492349	4058546417161

## Безынерционный молоток

Новинка

- Наполненная стальной дробью головка для уменьшения отскока и максимального удара
- Высококачественное защитное покрытие, не допускающее повреждения обрабатываемых поверхностей
- Точная сбалансированная конструкция и литая рукоятка для большего контроля и лучшего удержания
- Стальная усиленная рукоятка для большей прочности

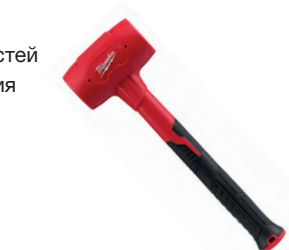

Описание	Вес (г)	Вес (унция)	Кол-во в упаковке	Количество в заказе	Артикул	Штрихкод
Безынерционный молоток - 790 г	790	28	1	1	4932492350	4058546417178
Безынерционный молоток - 1360 г	1360	48	1	1	4932492351	4058546417185

## Стамеска плоская

Новинка

- Цельнометаллический стержень для максимальной надежности
- Металлический ударный наконечник для увеличения срока службы рукоятки
- Сверхстойкие маркировки размера на лезвии и рукоятке для быстрой идентификации
- Защитный кожух лезвий для безопасной транспортировки или хранения

Описание	Кол-во в упаковке	Количество в заказе	Артикул	Штрихкод
Стамеска плоская 6 мм	1	1	4932479892	4058546376864
Стамеска плоская 12 мм	1	1	4932479893	4058546376871
Стамеска плоская 19 мм	1	1	4932479894	4058546376888
Стамеска плоская 25 мм	1	1	4932479895	4058546376895
Стамеска плоская 32 мм	1	1	4932479896	4058546376901
Набор стамесок плоских - 4 шт: 1/4", 1/2", 3/4" и 1"	4	1	4932479897	4058546376918



## Набор имбусовых ключей

- Футляр с функцией поворота и блокировки для быстрого доступа к ключам
- Шаровое окончание обеспечивает доступ к крепежу под углом до 30°
- Маркировка размеров для быстрого поиска нужного ключа
- Отверстие для крепления системы страховки инструмента MILWAUKEE® при работе на высоте

Описание	Кол-во в упаковке	Количество в заказе	Артикул	Штрихкод
Набор имбусовых ключей  1.5, 2, 2.5, 3, 4, 5, 6, 8, 10 мм	9	1	4932478621	4058546348144

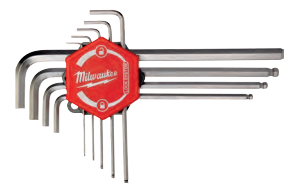

## Набор складных шестигранных (Hex) ключей

Новинка

- Складываемые ключи упрощают хранение и облегчают доступ к ним
- Высококонтрастные обозначения размеров для быстрой и легкой идентификации
- Эргономичная рукоятка обеспечивает удобный и надежный захват
- Металлический корпус для увеличения прочности и долговечности

Описание	Кол-во в упаковке	Количество в заказе	Артикул	Штрихкод
Набор из 8 складных метрических шестигранных ключей	1	1	4932480978	4058546412630



## Набор складных Торкс (Torx) ключей

Новинка

- Складываемые ключи упрощают хранение и облегчают доступ к ним
- Высококонтрастные обозначения размеров для быстрой и легкой идентификации
- Эргономичная рукоятка обеспечивает удобный и надежный захват
- Металлический корпус для увеличения прочности и долговечности

Описание	Кол-во в упаковке	Количество в заказе	Артикул	Штрихкод
Набор из 8 складных Торкс ключей	1	1	4932480979	4058546412647









## Трехгранные отвертки

- Трехгранная рукоятка оптимизирована под максимальный комфорт пользователя и передачи высокого крутящего момента.
- Перманентные идентификационные надписи позволяют быстро найти нужный инструмент.
- Отверстие для быстрого присоединения к системе страховки.
- Закаленные магнитные наконечники для максимальной прочности и удержания крепежа.
- Трехгранный выступ на рукоятке предотвращает скатывание.
- Шестигранный стержень для использования с ключом там, где необходимо повышенное усилие.



	Описание	Shank type	Кол-во в упаковке	Количество в заказе	Артикул	Штрихкод
	Плоский шлиц SL 0.4 x 2 x 65	Круглый	1	1	4932471773	4058546296728
	SL 0.4 x 2.5 x 75	Круглый	1	1	4932471774	4058546296735
	SL 0.5 x 3 x 75	Круглый	1	1	4932471775	4058546296742
	SL 0.5 x 3 x 150	Круглый	1	1	4932471776	4058546296759
	SL 0.6 x 3.5 x 100	Круглый	1	1	4932471777	4058546296766
	SL 0.8 x 4 x 100	Круглый	1	1	4932471778	4058546296773
	SL 1.0 x 5.5 x 125	Круглый	1	1	4932471779	4058546296780
	SL 1.2 x 6.5 x 45	Шестигранный	1	1	4932471780	4058546296797
	SL 1.2 x 6.5 x 125	Шестигранный	1	1	4932471781	4058546296803
	SL 1.2 x 8 x 150	Шестигранный	1	1	4932471782	4058546296810
SL 1.6 x 8 x 175	Шестигранный	1	1	4932471783	4058546296827	
SL 1.2 x 10 x 200	Шестигранный	1	1	4932471784	4058546296834	
	Филлипс PH0 x 75	Шестигранный	1	1	4932471785	4058546296841
	PH1 x 100	Шестигранный	1	1	4932471786	4058546296858
	PH2 x 45	Шестигранный	1	1	4932471787	4058546296865
	PH2 x 125	Шестигранный	1	1	4932471788	4058546296872
	PH3 x 150	Шестигранный	1	1	4932471789	4058546296889
	Позидрайв PZ0 x 75	Шестигранный	1	1	4932471790	4058546296896
	PZ1 x 100	Шестигранный	1	1	4932471791	4058546296902
	PZ2 x 45	Шестигранный	1	1	4932471792	4058546296919
	PZ2 x 125	Шестигранный	1	1	4932471793	4058546296926
	PZ3 x 150	Шестигранный	1	1	4932471794	4058546296933
	Торкс T6 x 65	Круглый	1	1	4932471795	4058546296940
	T7 x 65	Круглый	1	1	4932471796	4058546296957
	T8 x 65	Круглый	1	1	4932471797	4058546296964
	T9 x 75	Круглый	1	1	4932471798	4058546296971
	T10 x 75	Круглый	1	1	4932471799	4058546296988
	T15 x 75	Круглый	1	1	4932471800	4058546296995
	T20 x 100	Круглый	1	1	4932471801	4058546297008
	T25 x 100	Круглый	1	1	4932471802	4058546297015
	T30 x 125	Круглый	1	1	4932471803	4058546297022
	T40 x 125	Круглый	1	1	4932471804	4058546297039



Описание	Кол-во в упаковке	Количество в заказе	Артикул	Штрихкод
<b>①</b> Набор отверток магнитных с трехгранной рукояткой 1 (6шт) PZ1 / PZ2 / SL3 / SL4 / SL5.5 / SL6.5	6	1	4932471806	4058546297053
<b>②</b> Набор отверток магнитных с трехгранной рукояткой 2 (6шт) PH1 / PH2 / SL3 / SL4 / SL5.5 / SL6.5	6	1	4932471807	4058546297060
<b>③</b> Набор отверток магнитных с трехгранной рукояткой 3 (10шт) PZ1 / PZ2 / PH1 / PH2 / SL3 / SL5.5 / SL6.5 / SL6.5 / SL8	10	1	4932471808	4058546297077
<b>④</b> Набор отверток магнитных с трехгранной рукояткой в пластиковом кейсе (12шт) PZ0 / PZ1 / PZ2 / PH0 / PH1 / PH2 / SL2.5 / SL4 / SL5.5 / SL6.5 / SL6.5 / SL8	12	1	4932472003	4058546323998
<b>⑤</b> Набор отверток магнитных с трехгранной рукояткой TORX (6шт) T10 / T15 / T20 / T25 / T30 / T40	6	1	4932471809	4058546297084
<b>⑥</b> Набор коротких отверток магнитных с трехгранной рукояткой (2шт) PZ2 x 45mm / SL6.5 x 45mm	2	1	4932471810	4058546297091

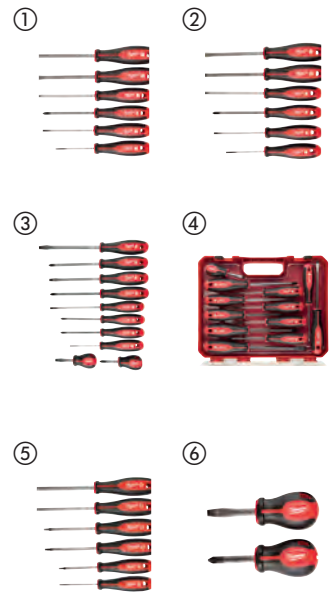

## Отвертка с трехгранной рукояткой для работы с ударом

- Усиленная рукоятка для работы с молотком
- Полностью металлическая сердцевина
- Шестигранный стержень для использования с ключом
- Удобная трехгранная рукоятка.

Описание	Кол-во в упаковке	Количество в заказе	Артикул	Штрихкод
Набор отверток с трехгранной рукояткой для работы с ударом PH2 / SL7.9 мм	2	1	4932471872	4058546297718



## Отвертка - долото для работы с ударом

- Закаленный стержень для максимальной надежности
- Торец рукоятки с металлическим колпачком для удара при долблении или использовании в качестве стамески.
- Наконечник для прокалывания каналов позволяет прокалывать тонкий металл.

Описание	Кол-во в упаковке	Количество в заказе	Артикул	Штрихкод
Отвертка - долото для работы с ударом	1	1	4932480975	4058546412609



## Отвертки для точной механики

- Металлическая сердцевина для надежности.
- На верхней части рукоятки установлен диск, вращающийся на 360°.
- Стержень покрыт хромом для снижения коррозии и увеличения срока службы.
- Прочный кейс для хранения с надежной молнией.
- Удлиненные стержни для удобства использования.



Описание	Кол-во в упаковке	Количество в заказе	Артикул	Штрихкод
Набор отверток для точной механики (6шт) PH00 / PH0, SL1.6 / SL2 / SL3.2 / SL4	6	1	4932471869	4058546297688
Набор отверток для точной механики TORX (6шт) T6, T7, T8, T8, T9, T10, T15	6	1	4932471870	4058546297695



## Отвертка универсальная короткая с трещоткой 8 в 1

- Полностью металлическая трещотка для высокого крутящего момента для увеличения скорости до 2 x раз. Точные закаленные биты: Надежные наконечники для лучшего зацепа в крепеже и долговечности.
- Отсек для хранения бит револьверного типа.
- Покрытие хромом максимальный уровень защиты от ржавчины.



Описание	Кол-во в упаковке	Количество в заказе	Артикул	Штрихкод
Отвертка универсальная короткая с трещоткой 8 в 1 PH1 / PH2 / PZ1 / PZ2 / TX15 / SL4.8 / SL6.4	1	1	4932471868	4058546297671



## Отвертка HEX с трещоткой 9 в 1

- Эргономичная отвертка длиной 152 мм с битами HEX 1/4" и встроенным приспособлением для загибания проводов.
- Полностью металлическая трещотка для увеличения скорости закручивания до 2 x раз.
- Биты длиной 88 мм.
- Прецизионные закаленные наконечники бит: надежные наконечники для закручивания с усилием и долговечности.
- Отсек для хранения бит револьверного типа встроен в рукоятку.
- Биты покрыты хромом для долговечности.



Описание	Кол-во в упаковке	Количество в заказе	Артикул	Штрихкод
<b>Отвертка универсальная с трещоткой 9 в 1</b>				
PH1 / PH2 / PZ1 / PZ2 / TX15 / TX20 / плоская 0.8 x 5.5 мм	1	12	<b>4932471598</b>	4058546294977
<b>Отвертка HEX с трещоткой 9 в 1</b>				
Hex 1.5 мм / Hex 2 мм / Hex 2.5 мм / Hex 3 мм / Hex 4 мм / Hex 5 мм / Hex 6 мм	1	12	<b>4932471599</b>	4058546294984

## Hollowcore™ магнитные отвертки для гаек

- Hollowcore™ неограниченная глубина для длинных болтов и шпилек (запатентовано).
- Магнитная головка отвертки для надежного удержания на крепеже.
- МИРОВАЯ НОВИНКА универсальная головка отвертки подходит к 4 видам крепежа: 4 / 6 / 8 / 12 гранным гайкам
- Отворачивает ржавые и скругленные гайки
- Цветовая индикация позволяет быстро подобрать инструмент под нужную гайку
- Шестигранный стержень позволяет придать дополнительное усилие гаечным ключом.
- Хромовое покрытие для защиты от ржавчины.
- Кованый стальной стержень обеспечивает долгий срок службы и прочность



Размер (мм)	Цветовой код	Размер резьбы для стержневого анкера	Кол-во в упаковке	Количество в заказе	Артикул	Штрихкод
① 5	Черный	-	1	1	<b>48222531</b>	045242294428
② 5.5	Коричневый	M3	1	1	<b>48222532</b>	045242294435
③ 6	Красный	M3.5	1	1	<b>48222533</b>	045242294442
④ 7	Оранжевый	M4	1	1	<b>48222534</b>	045242294459
⑤ 8	Желтый	M5	1	1	<b>48222535</b>	045242294466
⑥ 10	Голубой	M6	1	1	<b>48222536</b>	045242294473
⑦ 13	Оранжевый	M8	1	1	<b>48222537</b>	045242294480



## Трехгранные отвертки VDE

- Протестированы по стандарту VDE напряжением 10 кВ и предназначены для работы в электроустановках под напряжением 1 кВ
- Тонкий стержень для доступа к крепежу в ограниченном пространстве
- Удобная трехгранная рукоятка оптимизирована для комфорта пользователя и максимальной передачи момента
- Перманентная маркировка размеров для быстрой идентификации нужной отвертки
- Не скатывается благодаря трехгранной рукоятке
- Отверстие для крепления системы страховки инструмента MILWAUKEE®

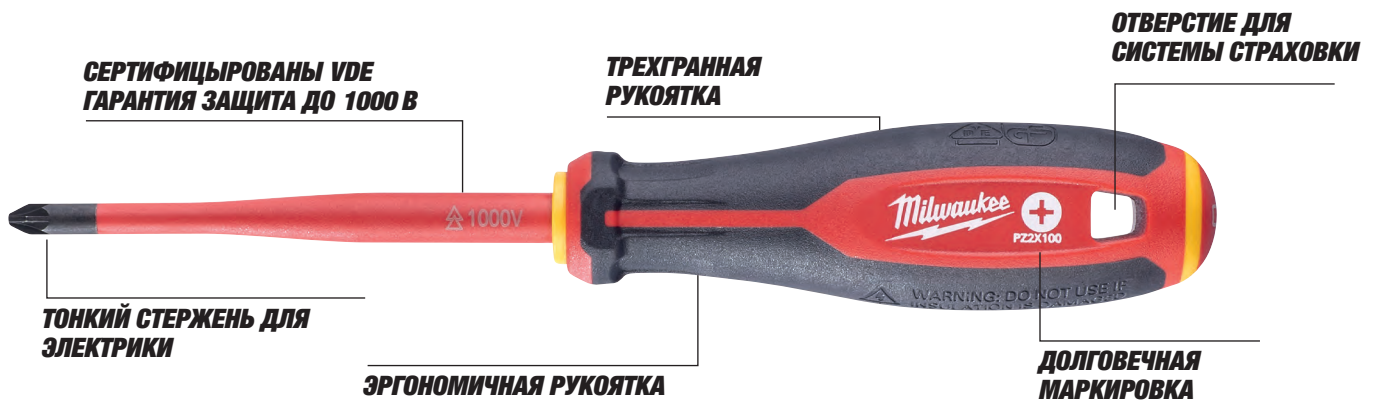

Описание	Кол-во в упаковке	Количество в заказе	Артикул	Штрихкод
Трехгранная отвертка VDE - SL 0.4 x 2.5 x 75	1	1	4932478712	4058546349059
Трехгранная отвертка VDE - SL 0.5 x 3 x 100	1	1	4932478713	4058546349066
Трехгранная отвертка VDE - SL 0.6 x 3.5 x 100	1	1	4932478714	4058546349073
Трехгранная отвертка VDE - SL 0.8 x 4 x 100	1	1	4932478715	4058546349080
Трехгранная отвертка VDE - SL 1.0 x 5.5 x 125	1	1	4932478716	4058546349097
Трехгранная отвертка VDE - SL 1.2 x 6.5 x 150	1	1	4932478717	4058546349103
Трехгранная отвертка VDE - SL 1.6 x 8 x 175	1	1	4932478718	4058546349110
Трехгранная отвертка VDE - PH0 x 60	1	1	4932478720	4058546349134
Трехгранная отвертка VDE - PH1 x 80	1	1	4932478721	4058546349141
Трехгранная отвертка VDE - PH2 x 100	1	1	4932478722	4058546349158
Трехгранная отвертка VDE - PH3 x 150	1	1	4932478723	4058546349165
Трехгранная отвертка VDE - PZ0 x 60	1	1	4932478724	4058546349172
Трехгранная отвертка VDE - PZ1 x 80	1	1	4932478725	4058546349189
Трехгранная отвертка VDE - PZ2 x 100	1	1	4932478726	4058546360085
Трехгранная отвертка VDE - PZ3 x 150	1	1	4932478727	4058546360092
Трехгранная отвертка VDE - T10 x 60	1	1	4932478728	4058546360108
Трехгранная отвертка VDE - T15 x 75	1	1	4932478729	4058546360115
Трехгранная отвертка VDE - T20 x 100	1	1	4932478730	4058546360122
Трехгранная отвертка VDE - T25 x 100	1	1	4932478731	4058546360139
Трехгранная отвертка VDE - T30 x 100	1	1	4932478732	4058546360146
Трехгранная отвертка VDE - PH/SL1 x 80	1	1	4932478733	4058546360153
Трехгранная отвертка VDE - PH/SL2 x 100	1	1	4932478734	4058546360160
Трехгранная отвертка VDE - PZ/SL1 x 80	1	1	4932478735	4058546360177
Трехгранная отвертка VDE - PZ/SL2 x 100	1	1	4932478736	4058546360184
Тестер напряжения 0.5 x 3 x 65	1	1	4932478719	4058546349127
① Набор трехгранных отверток VDE (5 шт) PZ1 / PZ2 / SL3 / SL4 и тестер напряжения	1	1	4932478737	4058546360191
② Набор трехгранных отверток VDE (7 шт) SL2.5 / SL3 / SL4, PH2, PZ1 / PZ2 и тестер напряжения	1	1	4932478738	4058546360207
③ Набор трехгранных отверток VDE (7 шт) SL2.5 / SL3 / SL4 / SL5.5 / PH1 / PH2 и тестер напряжения	1	1	4932478739	4058546360214
④ Набор трехгранных отверток VDE (12 шт) SL2.5 / SL3 / SL4 / SL5.5 / PH1 / PH2 / PZ1 / PZ2 / T10 / T15 / T20 и тестер напряжения	1	1	4932479095	4058546368890



## VDE шарнирно-губцевый инструмент

- Инструменты имеют сертификат VDE (DIN EN/IEC 60900). Протестировано до 10,000 Вольт гарантировано до 1,000 Вольт. Протестировано низкими температурами до -40°.
- Стальные лезвия полностью закалены для лучшей прочности. Серое покрытие на основе титана обеспечивает максимальную устойчивость к коррозии.
- Режущие кромки закалены индукционно для резки самых твердых материалов
- Точный механизм с плавным ходом для максимальной передачи энергии с оптимальной длиной рычагов для легкой и без усилий работы
- Эргономичные мягкие рукоятки для удобного и надежного хвата.



Описание	Общая длина (мм)	Максимальная толщина реза твёрдого кабеля до 2300Н/мм <sup>2</sup> [мм]	Максимальная толщина реза средней твердости кабеля 1800Н/мм <sup>2</sup> [мм]	Максимальная толщина реза мягкого кабеля 220Н/мм <sup>2</sup> [мм]	Максимальная толщина реза кабеля из меди или алюминия [мм]	Максимальная толщина реза [мм]	Максимальный диаметр трубы [мм]	Вес (г)	Кол-во в упаковке	Количество в заказе	Артикул	Штрихкод
① Кабелерез VDE 160 мм	160	-	-	-	16	-	-	185	1	1	4932464562	4058546225070
	210	-	-	-	25	-	-	315	1	1	4932464563	4058546225087
② Длинногубцы VDE 205 мм	205	-	2.2	3.9	-	-	-	200	1	1	4932464564	4058546225094
③ Длинногубцы изогнутые 45 град VDE 205 мм	205	-	2.2	3.9	-	-	-	200	1	1	4932464565	4058546225100
④ Кусачки VDE 145мм	145	-	1.7	5	8	-	-	160	1	1	4932464566	4058546225117
	160	-	2	6	11	-	-	210	1	1	4932464567	4058546225124
	180	-	2.5	7	13	-	-	240	1	1	4932464568	4058546225131
⑤ Кусачки усиленные VDE 180 мм	180	2.2	2.6	7	13	-	-	250	1	1	4932464569	4058546225148
	200	2.5	2.8	8	15	-	-	305	1	1	4932464570	4058546225155
⑥ Пассатижи VDE 165 мм	165	-	2	4	10	-	-	180	1	1	4932464571	4058546225162
	180	-	2.2	5.2	12	-	-	250	1	1	4932464572	4058546225179
⑦ Инструмент для зачистки проводов VDE 160 мм	160	-	-	-	0.75мм <sup>2</sup> - 6мм <sup>2</sup>	-	-	180	1	1	4932464573	4058546225186
⑧ Трубный ключ VDE 240 мм	240	-	-	-	-	50	50	395	1	1	4932464574	4058546225193
⑨ Набор кусачки, длинногубцы, пассатижи VDE								660	3	1	4932464575	4058546225209

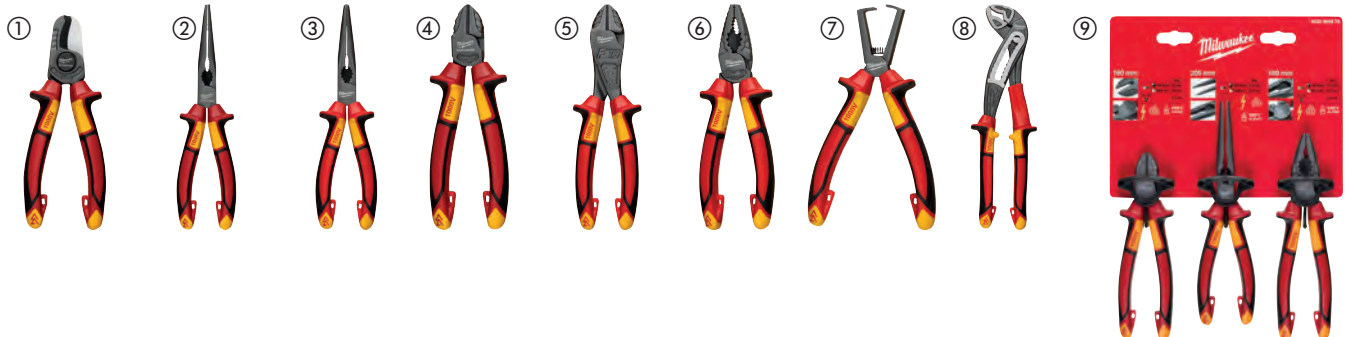

## Кусачки

- Кромки из карбида железа для долгого срока службы
- Комфортные ручки. Не выскальзывает во время работы.
- Гладкая голова. Не оставит следов на рабочей поверхности
- Кованый инструмент - надежность в жестких условиях
- Защита от ржавчины благодаря чернению



Описание	Длина (мм)	Кол-во в упаковке	Количество в заказе	Артикул	Штрихкод
Кусачки	180	1	1	48226407	045242356096



## Инструмент для зачистки проводов 7 в 1

- Снятие изоляции; Размеры 0.75 мм<sup>2</sup>, 1.0 мм<sup>2</sup>, 1.5 мм<sup>2</sup>, 2.5 мм<sup>2</sup>, 4.0 мм<sup>2</sup>, 6.0 мм<sup>2</sup>.
- Резка проводов: Изогнутые и закаленные лазером режущие кромки.
- Пассатижи. Подходят для захвата и гибки проводов.
- Снятие внутренней фаски на трубах диаметром 12 - 25 мм.
- Гибка петель на проводах. Встроенный механизм для гибки петель на проводах.
- Встроенный обжимщик клемм
- Встроенный резак для болтов
- Фиксация пружины одной рукой: Легкая фиксация пружины инструмента одной рукой позволяет хранить инструмент в закрытом состоянии. Пружина сжата для легкого начала работы.
- Защита от ржавчины для долгого срока службы инструмента.



Описание	Способность зачистки (мм <sup>2</sup> )	Максимальная толщина реза кабеля средней твердости 1800Н/mm <sup>2</sup> [мм]	Максимальная толщина реза кабеля из меди или алюминия [мм]	Макс. диаметр головки для снятия заусенцев (mm)	Кол-во в упаковке	Количество в заказе	Артикул	Штрихкод
Инструмент для зачистки проводов 7 в 1	0.75, 1.0, 1.5, 2.5, 4.0, 6.0	2.5	6.0	25	1	1	4932478554	4058546347475



## Heavy Duty Пассатижи

- Для универсального зажима и работ по резанию
- Дизайн с большим рычагом - длинные рукоятки обеспечивают максимальную режущую способность и оптимальный рычаг
- Инструмент для снятия заусенцев - ребра для заусенец на головке позволяют работать с трубами до 25 мм
- Гвоздодер - мощный зажим и оптимальный рычаг
- Дополнительная закалка до твердости 64 HRC
- Зубчатая зона зажима для сильного зажима и извлечения
- Изготовлены из хромованадиевой стали для лучшей износостойкости и отличной защиты от ржавчины
- Эргономичная и долговечная обрезиненная рукоятка для большего комфорта и срока службы
- С опрессовщиком



Режущая способность по твердой проволоке (мм)	Режущая способность по мягкой проволоке	Общая длина (мм)	Вес (г)	Макс. диаметр головки для снятия заусенцев (мм)	Кол-во в упаковке	Количество в заказе	Артикул	Штрихкод
3.0	4.6	250	480	25	1	1	48226100	045242342228



## Длинногубцы

- Длинногубцы: особенно подходит для захвата, скручивания и регулирования в ограниченных пространствах.
- Кусачки: режут провод сечением до 2,5 мм.
- Гратосниматель: насечки для зачистки заусенцев на трубах диаметром до 20 мм. Нет необходимости в дополнительных инструментах.
- Гвоздодер.
- Насечки на губках для лучшего захвата и полного контроля.
- Лазерная закалка режущих кромок. Закалка до прочности 64 HRC.
- Изготовлены из хром-ванадиевого сплава для большей прочности и хорошей защитой от коррозии.
- Эргономичные и прочные. Обрезиненные ручки для большего комфорта в работе.



Общая длина (мм)	Режущая способность по твердой проволоке (мм)	Диаметр кабеля (мм)	Длина зажима (мм)	Вес (г)	Макс. диаметр головки для снятия заусенцев (мм)	Кол-во в упаковке	Количество в заказе	Артикул	Штрихкод
210	2.5	6.0	51	255	18	1	1	48226101	045242342211





## Бокорезы

- Для любых работ по резке
- Защита головки - для защиты режущих кромок от повреждений в случае падения
- Дизайн с большим рычагом - длинные рукоятки обеспечивают максимальную режущую способность и оптимальный рычаг
- Инструмент для снятия заусенцев - ребра для заусенцев на головке позволяют работать с трубами диаметром до 25 мм
- Головка со смещением 15° позволяет обрезать заподлицо и может использоваться в качестве гвоздодера для легких задач, которые требуют поддевания и извлечения
- Прочные режущие кромки, закаленные лазером. Дополнительная закалка до твердости 64 HRC
- Изготовлены из легированной хромованадиевой стали для лучшей износостойкости и защиты от ржавчины
- Эргономичная обрезиненная рукоятка для большего комфорта и срока службы

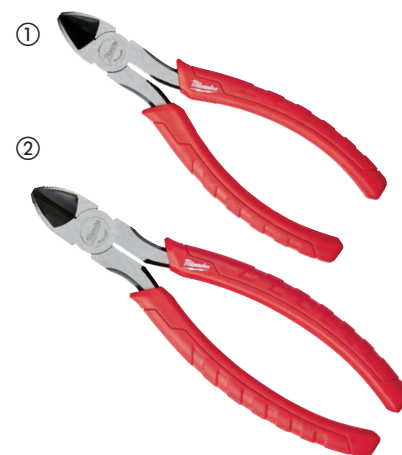

	Общая длина (мм)	Режущая способность по твердой проволоке (мм)	Режущая способность по мягкой проволоке	Длина зажима (мм)	Вес (г)	Кол-во в упаковке	Количество в заказе	Артикул	Штрихкод
①	160	2.5	4.0	22	195	1	1	48226106	045242342181
②	180	3.0	4.0	26	246	1	1	48226107	045242342198

## Ключи для водопроводных труб

- Для зажима, закрепления и удержания заготовок
- Регулировка одной рукой при помощи кнопки, обеспечивающей быстрый и надежный зажим
- Тонкая регулировка положения для точности зажима
- Кнопка автоматической блокировки для быстрой и точной регулировки
- V-образный зажим с профилем для более крепкого захвата, более точной подгонки и снижения скольжения. Особая закалка зубьев до твердости 60 HRC
- Изготовлены из штампованной легированной стали с добавлением никеля и хрома для лучшей износостойкости и отличной защиты от ржавчины
- Эргономичная и долговечная обрезиненная рукоятка для большего комфорта и срока службы
- Дизайн головки и рукоятки для снятия заусенцев. Нет необходимости в дополнительных инструментах
- Доступно 3 варианта длины для достижения оптимального рычага
- Эргономичный тонкий дизайн, для работы в труднодоступных местах.



	Общая длина (мм)	Общая длина (дюйм)	Макс. размер гайки (мм)	Макс. диаметр труб (мм)	Вес (г)	Макс. диаметр головки для снятия заусенцев (мм)	Макс. диаметр рукоятки для снятия заусенцев (мм)	Кол-во в упаковке	Количество в заказе	Артикул	Штрихкод
①	200	8	30	32	250	38	25	1	1	48226208	045242342235
②	250	10	36	42	425	51	25	1	1	48226210	045242342242
③	300	12	50	60	660	70	25	1	1	48226212	045242342259

## Зажимной ключ для снятия ПВХ/масляного фильтров

Новинка

- Универсальный 89 мм зажимной ключ в компактном 229 мм размере - решение для множества сантехнических и автотехнических задач
- Комфортные и долговечные ручки
- Штампованные детали для предотвращения возникновения коррозии и повышения прочности



Описание	Длина (мм)	Кол-во в упаковке	Количество в заказе	Артикул	Штрихкод
Зажимной ключ для снятия ПВХ/масляного фильтров	65	1	1	4932492511	4058546418786



## TORQUE LOCK™ зажимы

- TORQUE LOCK™: быстро регулируется и легко снимается, зажимает плоские и круглые материалы. Дополнительное усилие можно применить к TORQUE LOCK™ винту для более надежного захвата. Этот винт также может быть использован для подвешивания в целях хранения.
- Закаленные губки: для лучшего захвата на строительных материалах
- Защита от коррозии: хромированное покрытие препятствует коррозии
- Дизайн рычага освобождения: традиционный рычаг для удобства пользования
- Клещи MAXBITE™ имеют специальную геометрию челюсти для максимального сцепления.

**TORQUE LOCK™**

	Общая длина (мм)	Общая длина (дюйм)	Тип зажима	Величина захвата (плоский материал) мм	Наибольший развод клещей для трубы (мм)	Кол-во в упаковке	Количество в заказе	Артикул	Штрихкод
①	170	7	Maxbite™	-	38	1	1	4932471730	4058546296292
②	250	10	Maxbite™	-	50	1	1	4932471729	4058546296285
③	127	5	Изогнутые	-	26	1	1	4932472263	4058546339098
④	170	7	Изогнутые	-	38	1	1	4932471732	4058546296315
⑤	250	10	Изогнутые	-	51	1	1	4932471725	4058546296247
⑥	250	10	Прямые	30	-	1	1	4932471726	4058546296254
⑦	100	4	Удлиненные	42	-	1	1	4932472262	4058546339081
⑧	150	6	Удлиненные	52	-	1	1	4932471731	4058546296308
⑨	230	9	Удлиненные	76	-	1	1	4932471733	4058546296322



## TORQUE LOCK™ Струбцины тип С

- TORQUE LOCK™: быстро регулируется и легко снимается, зажимает плоские и круглые материалы для сварки. Дополнительное усилие может быть применено к TORQUE LOCK™ винту для более надежного захвата. Этот винт также может быть использован для подвешивания в целях хранения.
- Закаленные губки: для лучшего захвата строительных материалов
- Защита от коррозии: хромированное покрытие защищает от коррозии
- Дизайн рычага освобождения: традиционный рычаг для удобства работы

	Общая длина (мм)	Общая длина (дюйм)	Тип зажима	Величина захвата (плоский материал) мм	Кол-во в упаковке	Количество в заказе	Артикул	Штрихкод
①	230	9	Глубокие неподвижные губки	114	1	1	4932472257	4058546339036
②	480	18	Глубокие неподвижные губки	170	1	1	4932472259	4058546339050
③	280	11	Жестко закрепленные	90	1	1	4932471728	4058546296278
④	480	18	Неподвижные губки	170	1	1	4932472260	4058546339067
⑤	230	9	Глубокие губки с шарнирами	114	1	1	4932472258	4058546339043
⑥	280	11	Шарнирное соединение	100	1	1	4932471727	4058546296261
⑦	480	18	Губки с шарнирами	170	1	1	4932472261	4058546339074

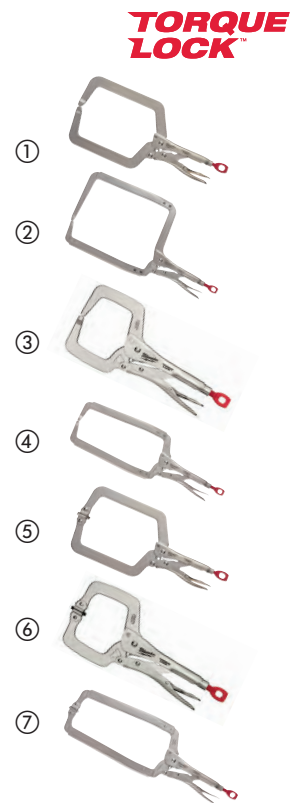

## TORQUE LOCK™ зажим

- TORQUE LOCK™: быстрая установка и съем при работе с плоскими заготовками. Для более надежной фиксации можно увеличить силу сжатия, вращая регулировочный винт. Так же его можно использовать для подвеса зажима при хранении.
- Закаленные губки: лучшее сцепление с различными материалами.
- Защита от коррозии: хромированное покрытие инструмента, увеличивает срок его службы за счет уменьшения коррозии.
- Конструкция рычага освобождения: традиционный рычаг для удобства пользования.
- Эти зажимы делают любую работу по фиксации деталей легкой.
- Идеально подходит для работы с деталями из листового металла.

Описание	Общая длина (мм)	Общая длина (дюйм)	Величина захвата (плоский материал) мм	Кол-во в упаковке	Количество в заказе	Артикул	Штрихкод
TORQUE LOCK™ зажим	200	8	42	1	1	4932471734	4058546296339



## TORQUE LOCK™ цепной ключ

- TORQUE LOCK™: быстро устанавливается и легко снимается при работе с трубами. Дополнительное усилие можно применить к TORQUE LOCK™ винту для более надежного захвата. Этот винт также может быть использован для подвешивания в целях хранения.
- Коррозионная стойкость: хромированное покрытие увеличивает срок службы и надежность инструмента
- Конструкция рычага освобождения: традиционный рычаг для удобства пользования.
- Цепной ключ можно установить и закрепить вокруг объекта любой формы.
- Быстрое переключение направления работы храпового механизма

Описание	Общая длина (мм)	Общая длина (дюйм)	Наибольший развод клещей для трубы (мм)	Кол-во в упаковке	Количество в заказе	Артикул	Штрихкод
TORQUE LOCK™ цепной ключ	270	9	79	1	1	48223542	045242472727



## Стальные и алюминиевые трубные ключи.

- Компенсационный ход губок для надежного захвата труб и фитингов.
- Двойные пружины для обеспечения максимальной прочности и стойкости инструмента.
- Эргономичная рукоятка для максимального комфорта.
- Закаленные губки для увеличения долговечности и лучшего сцепления.
- Отверстие для шнура.



Описание	Общая длина (мм)	Общая длина (дюйм)	Наибольший развод клещей для трубы (мм)	Размер раскрытия губок (дюйм)	Вес (г)	Кол-во в упаковке	Количество в заказе	Артикул	Штрихкод
Алюминиевый трубный ключ 250 мм	250	10	38	1.5	598	1	1	48227210	045242342372
Алюминиевый трубный ключ 300 мм	300	12	51	2	816	1	1	48227212	045242342389
① Алюминиевый трубный ключ 350 мм	350	14	51	2	1076	1	1	48227214	045242342396
Алюминиевый трубный ключ 450 мм	450	18	63	2.5	1630	1	1	48227218	045242342419
Алюминиевый трубный ключ 600 мм	600	24	76	3	2644	1	1	48227224	045242342426
Стальной трубный ключ 250 мм	250	10	38	1.5	916	1	1	48227110	045242342334
Стальной трубный ключ 300 мм	300	12	51	2	1270	1	1	48227112	045242342341
② Стальной трубный ключ 350 мм	350	14	51	2	1627	1	1	48227114	045242342358
Стальной трубный ключ 450 мм	450	18	63	2.5	2531	1	1	48227118	045242342365

## Cheater (читер) - алюминиевый трубный ключ с регулируемой рукояткой

- Регулируемая рукоятка от 450 до 600 мм.
- Съемная ручка позволяет уменьшить общую длину ключа до 250 мм для доступа в ограниченное пространство.
- Корпус из алюминия уменьшает вес ключа
- Конструкция губок исключает проворачивание ключа на трубах или фитингах
- Эргономичная рукоятка для максимального комфорта, не врезается в ладонь
- Закаленные губки для повышения долговечности и лучшего сцепления



Описание	Общая длина (дюйм)	Наибольший развод клещей для трубы (мм)	Размер раскрытия губок (дюйм)	Вес (г)	Кол-во в упаковке	Количество в заказе	Артикул	Штрихкод
Cheater (читер) - алюминиевый трубный ключ с регулируемой рукояткой	10 / 18 / 24	63	2.5	2019	1	1	4932478672	4058546348656

## Cheater (читер) - трубный ключ со сменными рукоятками

- Мировая новинка! Ключ имеет 3 длины: 10"/250 мм - для труднодоступных мест, 8"/450 - для стандартных видов работ, 24"/600 - максимальный рычаг, для самых сложных работ.
- Компенсационный ход губок для надежного захвата на труб и фитингов.
- Двойная резьба для обеспечения максимальной прочности и стойкости инструмента.
- Эргономичная ручка для максимального комфорта, не врезается в ладонь.
- Эргономичная конструкция губок - для легкого отрыва от заготовки.
- Закаленные губки для увеличения долговечности и лучшего сцепления.
- Отверстие для шнура

**Milwaukee**  
**CHEATER**



Описание	Общая длина (мм)	Общая длина (дюйм)	Наибольший развод клещей для трубы (мм)	Размер раскрытия губок (дюйм)	Вес (г)	Кол-во в упаковке	Количество в заказе	Артикул	Штрихкод
Cheater (читер) - трубный ключ со сменными рукоятками	250/450/600	10/18/24	63	2.5	3243	1	1	48227314	045242342402

## Разводные ключи

- Регулировочный винт с очень жесткими допусками и точной резьбой. Губки не разойдутся во время использования.
- Хромированное покрытие для лучшей в классе защиты от коррозии и увеличении надежности
- Эргономичная, округлая конструкция ручки удобно лежит в руке и меньше давит на ладонь.
- Тонкая конструкция головы для работы в условиях ограниченного пространства.
- Параллельные губки не соскакивают и не повреждают поверхность.
- Лазерная разметка в дюймах и мм для точной регулировки.
- 8" разводной ключ (48227508) имеет очень широкую разводку губок - 38 мм, для ключей работающих в ограниченном пространстве.
- Отверстие для шнура



Общая длина (мм)	Общая длина (дюйм)	Наибольший развод клещей для трубы (мм)	Величина зажима (мм)	Толщина губы, мм	Вес (г)	Кол-во в упаковке	Количество в заказе	Артикул	Штрихкод
150	6	24.5	11.5	7,7	186	1	1	48227406	045242356225
200	8	30	14	8,7	353	1	1	48227408	045242356218
200	8	40	14	8,1	385	1	1	48227508	045242356232
250	10	36.5	16	9,9	535	1	1	48227410	045242356201
300	12	42.5	17	10,8	748	1	1	48227412	045242356195
380	15	46	22	13,5	1,470	1	1	48227415	045242356188
② 150 мм (48227406) + 250 мм (48227410)						2	1	48227400	045242358823

## Ключ для гибкой подводки

- Совместимый с трещоткой: посадка  $\frac{3}{8}$ "
- Телескопический дизайн
- Перекидная рукоятка более удобная, чем квадрат
- Легконастраиваемая рукоятка, лучшая в своем классе



Описание	Размер клещей (мм)	Кол-во в упаковке	Количество в заказе	Артикул	Штрихкод
Ключ для гибкой подводки	10 - 32	1	1	48227001	045242366170
Ключ для гибкой подводки	32 - 65	1	1	48227002	045242366187

## Газовый ключ

- Сделано из закаленной в масле хром-ванадиевой стали в соответствии с DIN 5234
- Тонкие губки 45° в форме буквы S для надежного зажима детали в ограниченных пространствах
- Ассиметричные зубчатые индукционно закаленные губки для максимально крепкого хвата
- Сечение в виде двутаврового профиля для максимального усилия



Общая длина (мм)	Максимальный диаметр трубы [мм]	Вес (г)	Кол-во в упаковке	Количество в заказе	Артикул	Штрихкод
340	52	965	1	1	4932464576	4058546225216
450	67	1570	1	1	4932464577	4058546225223
550	83	3000	1	1	4932464578	4058546225230

## Зонд для протяжки кабеля

- Зонд выполнен из гибкого материала для удобства подачи
- Толстый зонд для лучшей подачи
- Конструкция из тройной пряди, не перегибается.
- Кейс с минимальным трением для легкой протяжки
- Квадратное внутренне отверстие для удобства намотки

Описание	Длина (м)	Кол-во в упаковке	Количество в заказе	Артикул	Штрихкод
Зонд для протяжки из стали 7.5м	7.5	1	1	4932472120	4058546325169
① Зонд для протяжки из стали 15м	15	1	1	4932472121	4058546325176
Зонд для протяжки из полиэстера 15м	15	1	1	4932472118	4058546325145
② Зонд для протяжки из полиэстера 30м	30	1	1	4932472119	4058546325152



## MAX BITE™ АССОРТИМЕНТ КОМБИНИРОВАННЫХ ГАЕЧНЫХ КЛЮЧЕЙ

# 25%

**БОЛЬШЕ СОЗДАВАЕМОГО  
КРУТЯЩЕГО МОМЕНТА**

\*ПО СРАВНЕНИЮ СО  
СТАНДАРТНЫМИ КЛЮЧАМИ

Состоит из трех различных серий ключей: комбинированных ключей MAX BITE™, комбинированных ключей MAX BITE™ с трещоткой и комбинированных ключей MAX BITE™ с трещоткой и шарниром. Все наши гаечные ключи MAX BITE™ разработаны для обеспечения высокой производительности в ограниченном пространстве. Наш широкий ассортимент позволяет пользователям работать с гайками и болтами всех размеров для любых работ.

Ключи серии MAX BITE™ имеют угол трещеточного переключения механизма в 2,5°, тонкий профиль и уникальные губки MAX BITE™ в рожковой части, что позволяет пользователю работать с максимальной эффективностью в местах с ограниченным доступом. Для максимального удобства и долговечности наши комбинированные гаечные ключи имеют тонкую рукоятку с профилем закругленного двутавра, два кулачка в механизме трещотки и отштампованную маркировку размеров для легкой идентификации и читаемости под разными углами. Хромированное покрытие ключей MAX BITE™ позволяет с легкостью очищать их и сохраняет высококачественную эстетику премиум-класса.



**ЗАКРУГЛЕННАЯ  
ДВУТАВРОВАЯ  
РУКОЯТКА**



**12-ГРАННЯЯ  
НАКИДНАЯ  
ЧАСТЬ**

**ШТАМПОВАННАЯ  
МАРКИРОВКА  
РАЗМЕРОВ  
ЗАЛИТА  
КРАСКОЙ**



**144 ЗУБА В  
МЕХАНИЗМЕ  
ТРЕЩОТКИ -  
УГОЛ ПОВОРОТА  
ДО ЩЕЛЧКА 2.5°**

**ПОКРЫТИЕ  
ХРОМОМ**



## Комбинированный ключ MAX Bite<sup>™</sup>

- Дизайн рожковой части MAX BITE<sup>™</sup> снижает риск деформации гайки и проворота ключа.
- Закругленная рукоятка в форме двутаврового профиля для удобного хвата.
- Маркировка размеров отштампована и залита чернилами.
- 15° наклон накидной части для удобства доступа.



Описание	Общая длина (мм)	Кол-во в упаковке	Количество в заказе	Артикул	Штрихкод
6 мм Maxbite комбинированный ключ	128	1	1	4932480197	4058546404826
7 мм Maxbite комбинированный ключ	135	1	1	4932480198	4058546404833
8мм Maxbite комбинированный ключ	140	1	1	4932471516	4058546294151
9мм Maxbite комбинированный ключ	150	1	1	4932471517	4058546294168
10мм Maxbite комбинированный ключ	158	1	1	4932471518	4058546294175
11мм Maxbite комбинированный ключ	165	1	1	4932471519	4058546294182
12мм Maxbite комбинированный ключ	172	1	1	4932471520	4058546294199
13мм Maxbite комбинированный ключ	180	1	1	4932471521	4058546294205
14мм Maxbite комбинированный ключ	190	1	1	4932471522	4058546294212
15мм Maxbite комбинированный ключ	200	1	1	4932471523	4058546294229
16мм Maxbite комбинированный ключ	210	1	1	4932471524	4058546294236
17мм Maxbite комбинированный ключ	225	1	1	4932471525	4058546294243
18мм Maxbite комбинированный ключ	235	1	1	4932471526	4058546294250
19мм Maxbite комбинированный ключ	250	1	1	4932471527	4058546294267
20мм Maxbite комбинированный ключ	262	1	1	4932471528	4058546294274
21мм Maxbite комбинированный ключ	272	1	1	4932471529	4058546294281
22мм Maxbite комбинированный ключ	295	1	1	4932471530	4058546294298
23 мм Maxbite комбинированный ключ	310	1	1	4932480199	4058546404840
24 мм Maxbite комбинированный ключ	315	1	1	4932480200	4058546404857
25 мм Maxbite комбинированный ключ	340	1	1	4932480201	4058546404864
26 мм Maxbite комбинированный ключ	340	1	1	4932480202	4058546404871
27 мм Maxbite комбинированный ключ	367	1	1	4932480203	4058546404888
28 мм Maxbite комбинированный ключ	367	1	1	4932480204	4058546404895
29 мм Maxbite комбинированный ключ	393	1	1	4932480205	4058546404901
30 мм Maxbite комбинированный ключ	393	1	1	4932480206	4058546404918
32 мм Maxbite комбинированный ключ	429	1	1	4932480207	4058546404925
36 мм Maxbite комбинированный ключ	513	1	1	4932480208	4058546404932

## Наборы ключей

- Дизайн рожковой части MAX BITE<sup>™</sup> снижает риск деформации гайки и проворота ключа.
- Закругленная рукоятка в форме двутаврового профиля для удобного хвата.
- Оптимизированное хранение. Набор из 7 ключей в специальной рукоятке для переноски. Набор из 15 ключей в трее для ящиков верстаков.
- Маркировка размеров отштампована и залита чернилами.
- 15° специальный бокс для удобства.
- Сталь с добавлением хрома, покрытие хромом.

Описание	Кол-во в упаковке	Количество в заказе	Артикул	Штрихкод
<b>Набор метрических ключей MAX BITE<sup>™</sup> (7 шт)</b>				
① 10, 11, 12, 13, 14, 15, 17 мм.	7	1	4932464257	4058546222024
<b>Набор метрических ключей MAX BITE<sup>™</sup> (15 шт)</b>				
② 8, 9, 10, 11, 12, 13, 14, 15, 17, 18, 19, 20, 21, 22 мм	15	1	4932464258	4058546222031
<b>Набор дюймовых ключей MAX BITE<sup>™</sup> (7 шт)</b>				
③ 3/8" 7/16" 1/2" 9/16" 5/8" 11/16" 3/4"	7	1	48229407	045242499038
<b>Набор дюймовых ключей MAX BITE<sup>™</sup> (15 шт)</b>				
④ 1/4" 9/32" 5/16" 11/32" 3/8" 7/16" 1/2" 9/16" 5/8" 11/16" 3/4" 13/16" 7/8" 15/16" 1"	15	1	48229415	045242499021





## Комбинированный ключ MAX BITE™ с трещоткой

- 144 зуба в трещотке что соответствует углу поворота рукоятки до щелчка всего 2.5° обеспечивая удобство использования в узких местах.
- Два кулачка в механизме трещотки для увеличения срока службы.
- Дизайн рожковой части MAX BITE™ снижает риск деформации гайки и проворота ключа.
- Закругленная рукоятка в форме двутаврового профиля для удобного хвата.
- Маркировка размеров отштампована и заполнена краской для лучшей видимости.
- Сталь с добавлением хрома, покрытие хромом.



Описание	Общая длина (мм)	Кол-во в упаковке	Количество в заказе	Артикул	Штрихкод
6мм комбинированный ключ Maxbite с трещоткой	134	1	1	4932480209	4058546404949
7мм комбинированный ключ Maxbite с трещоткой	142	1	1	4932480210	4058546404956
8мм комбинированный ключ Maxbite с трещоткой	146	1	1	4932471501	4058546294007
9мм комбинированный ключ Maxbite с трещоткой	156	1	1	4932471502	4058546294014
10мм комбинированный ключ Maxbite с трещоткой	165	1	1	4932471503	4058546294021
11мм комбинированный ключ Maxbite с трещоткой	172	1	1	4932471504	4058546294038
12мм комбинированный ключ Maxbite с трещоткой	179	1	1	4932471505	4058546294045
13мм комбинированный ключ Maxbite с трещоткой	187	1	1	4932471506	4058546294052
14мм комбинированный ключ Maxbite с трещоткой	198	1	1	4932471507	4058546294069
15мм комбинированный ключ Maxbite с трещоткой	208	1	1	4932471508	4058546294076
16мм комбинированный ключ Maxbite с трещоткой	218	1	1	4932471509	4058546294083
17мм комбинированный ключ Maxbite с трещоткой	234	1	1	4932471510	4058546294090
18мм комбинированный ключ Maxbite с трещоткой	243	1	1	4932471511	4058546294106
19мм комбинированный ключ Maxbite с трещоткой	258	1	1	4932471512	4058546294113
20мм комбинированный ключ Maxbite с трещоткой	272	1	1	4932471513	4058546294120
21мм комбинированный ключ Maxbite с трещоткой	282	1	1	4932471514	4058546294137
22мм комбинированный ключ Maxbite с трещоткой	303	1	1	4932471515	4058546294144
24мм комбинированный ключ Maxbite с трещоткой	320	1	1	4932480211	4058546404963
25мм комбинированный ключ Maxbite с трещоткой	341	1	1	4932480212	4058546404970
27мм комбинированный ключ Maxbite с трещоткой	367	1	1	4932480213	4058546404987
30мм комбинированный ключ Maxbite с трещоткой	393	1	1	4932480214	4058546404994
32мм комбинированный ключ Maxbite с трещоткой	429	1	1	4932480215	4058546405007

## Наборы ключей MAX BITE™ с трещоткой

- 144 зуба в трещотке что соответствует углу поворота рукоятки до щелчка всего 2.5° обеспечивая удобство использования в узких местах.
- Два кулачка в механизме трещотки для увеличения срока службы.
- Дизайн рожковой части MAX BITE™ снижает риск деформации гайки и проворота ключа.
- Маркировка размеров отштампована и заполнена краской для лучшей видимости.
- Сталь с добавлением хрома, покрытие хромом.
- Закругленная рукоятка в форме двутаврового профиля для удобного хвата

①



Описание	Кол-во в упаковке	Количество в заказе	Артикул	Штрихкод
① Набор метрических ключей MAX BITE™ с трещоткой в накидной части 7 шт. 8, 10, 12, 13, 14, 15, 17 мм	7	1	4932464993	4058546229382
② Набор метрических ключей MAX BITE™ с трещоткой в накидной части 15 шт. 8, 9, 10, 11, 12, 13, 14, 15, 16, 17, 18, 19, 20, 21, 22 мм	15	1	4932464994	4058546229399

②



## Комбинированный ключ MAX BITE™ с трещоткой и шарниром

Новинка

- Шарнир с углом поворота 180° для удобного доступа в ограниченные пространства.
- Дизайн рожковой части MAX BITE™ снижает риск деформации гайки и проворота ключа.
- 144 зуба в трещотке обеспечивают угол поворота механизма в 2.5° для удобного доступа в ограниченном пространстве.
- Два кулачка в механизме трещотки для увеличения срока службы.
- Рукоятка в виде двутаврового профиля для удобства хвата.
- Маркировка размеров отштампована и заполнена краской для лучшей видимости.
- Сталь с добавлением хрома, покрытие хромом.



Описание	Общая длина (мм)	Кол-во в упаковке	Количество в заказе	Артикул	Штрихкод
8 мм комбинированный ключ Maxbite с трещоткой и шарниром	146	1	1	4932480181	4058546404666
9 мм комбинированный ключ Maxbite с трещоткой и шарниром	156	1	1	4932480182	4058546404673
10 мм комбинированный ключ Maxbite с трещоткой и шарниром	165	1	1	4932480183	4058546404680
11 мм комбинированный ключ Maxbite с трещоткой и шарниром	172	1	1	4932480184	4058546404697
12 мм комбинированный ключ Maxbite с трещоткой и шарниром	179	1	1	4932480185	4058546404703
13 мм комбинированный ключ Maxbite с трещоткой и шарниром	187	1	1	4932480186	4058546404710
14 мм комбинированный ключ Maxbite с трещоткой и шарниром	198	1	1	4932480187	4058546404727
15 мм комбинированный ключ Maxbite с трещоткой и шарниром	208	1	1	4932480188	4058546404734
16 мм комбинированный ключ Maxbite с трещоткой и шарниром	218	1	1	4932480189	4058546404741
17 мм комбинированный ключ Maxbite с трещоткой и шарниром	233	1	1	4932480190	4058546404758
18 мм комбинированный ключ Maxbite с трещоткой и шарниром	243	1	1	4932480191	4058546404765
19 мм комбинированный ключ Maxbite с трещоткой и шарниром	256	1	1	4932480192	4058546404772
20 мм комбинированный ключ Maxbite с трещоткой и шарниром	272	1	1	4932480193	4058546404789
21 мм комбинированный ключ Maxbite с трещоткой и шарниром	282	1	1	4932480194	4058546404796
22 мм комбинированный ключ Maxbite с трещоткой и шарниром	303	1	1	4932480195	4058546404802

## Наборы комбинированных ключей MAX BITE™ с трещоткой и шарниром

- Шарнир с углом поворота 180° для удобного доступа в ограниченные пространства.
- Дизайн рожковой части MAX BITE™ снижает риск деформации гайки и проворота ключа.
- 144 зуба в трещотке обеспечивают угол поворота механизма в 2.5° для удобного доступа в ограниченном пространстве.
- Два кулачка в механизме трещотки для увеличения срока службы.
- Рукоятка в виде двутаврового профиля для удобства хвата.
- Маркировка размеров отштампована и заполнена краской для лучшей видимости.
- Сталь с добавлением хрома, покрытие хромом.

Описание	Кол-во в упаковке	Количество в заказе	Артикул	Штрихкод
① Набор комбинированных ключей Maxbite с трещоткой и шарниром (7 шт) 8, 10, 12, 13, 14, 15, 17 мм	7	1	4932478557	4058546347505
② Набор комбинированных ключей Maxbite с трещоткой и шарниром (15 шт) 8, 9, 10, 11, 12, 13, 14, 15, 16, 17, 18, 19, 20, 21, 22 мм	15	1	4932478558	4058546347512

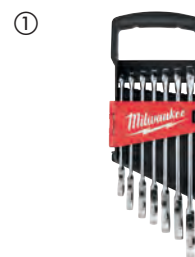

## Трещотки

- 90 зубьев в трещотке обеспечивают перещелкивание механизма при перемещении рукоятки на угол всего 4 градуса
- Компактный дизайн головы с переключателем направления заподлицо для удобства применения в узких пространствах

Описание	Длина (мм)	Кол-во в упаковке	Количество в заказе	Артикул	Штрихкод
① Трещотка укороченная для головок 1/4"	76	1	1	4932479646	4058546374402
② Трещотка для головок 1/4"	152	1	1	48229014	045242513017
③ Трещотка удлиненная для головок 1/4"	229	1	1	4932479647	4058546374419
Трещотка укороченная для головок 3/8"	127	1	1	4932479650	4058546374440
Трещотка для головок 3/8"	216	1	1	48229038	045242513024
Трещотка удлиненная для головок 3/8"	305	1	1	4932479651	4058546374457
Трещотка для головок 1/2"	286	1	1	4932471865	4058546297640
Трещотка удлиненная для головок 1/2"	457	1	1	4932479654	4058546374488



## Трещотки шарнирные

Новинка

- Механизм с 90 зубьями обеспечивает срабатывание трещотки при повороте на 4° при работе в стесненных условиях.
- Фиксируемая головка с возможностью фиксации: Переключайтесь между 7 положениями фиксации или свободно перемещающейся головкой.
- Головка с тонким профилем и плоским рычажком для изменения направления вращения обеспечивает максимальную применимость.
- Стандартная длина рукоятки для облегчения работы в условиях ограниченного пространства или удлиненная - для дополнительного рычага при вращении.

Описание	Длина (мм)	Кол-во в упаковке	Количество в заказе	Артикул	Штрихкод
① Трещотка шарнирная 1/4"	140	1	1	4932479648	4058546374426
② Трещотка шарнирная удлиненная 1/4"	229	1	1	4932479649	4058546374433
Трещотка шарнирная 3/8"	216	1	1	4932479652	4058546374464
Трещотка шарнирная удлиненная 3/8"	305	1	1	4932479653	4058546374471
Трещотка шарнирная 1/2"	286	1	1	4932479655	4058546374495
Трещотка шарнирная удлиненная 1/2"	457	1	1	4932479656	4058546374501



## Вороток шарнирный 1/2"

- Позволяет приложить дополнительное усилие при откручивании.
- Голова вращается на 180°

Описание	Общая длина (мм)	Общая длина (дюйм)	Артикул	Штрихкод
Вороток шарнирный 1/2" (15')	380	15	4932471866	4058546297657
Вороток шарнирный 1/2" (24')	610	24	4932471867	4058546297664



## 1/4" головки покрытые хромом

- FOUR FLAT<sup>™</sup> - четыре плоских грани на головке предотвращают укатывание.
- Возможность дозатяжки ключом благодаря форме головки FOUR FLAT<sup>™</sup>.
- Размеры головок выштампованы на плоской стороне.
- Покрытие хромом.



Описание	Ширина (мм)	Диаметр (мм)	Длина (мм)	Кол-во в упаковке	Количество в заказе	Артикул	Штрихкод
1/4" головка - 4мм	9.7	6.8	25	1	1	4932479992	4058546377861
1/4" головка - 4.5мм	9.7	7.2	25	1	1	4932479993	4058546377878
1/4" головка - 5мм	9.5	8	25	1	1	4932478312	4058546345037
1/4" головка - 5.5мм	9.5	8.6	25	1	1	4932478313	4058546345044
1/4" головка - 6мм	9.5	9.5	25	1	1	4932478314	4058546345051
1/4" головка - 7мм	9.5	10.7	25	1	1	4932478315	4058546345068
1/4" головка - 8мм	9.5	11.8	25	1	1	4932478316	4058546345075
1/4" головка - 9мм	11.1	12.8	25	1	1	4932478317	4058546345082
1/4" головка - 10мм	11.1	14.5	25	1	1	4932478318	4058546345099
1/4" головка - 11мм	12.7	15.8	25	1	1	4932478319	4058546345105
1/4" головка - 12мм	14	16.8	25	1	1	4932478320	4058546345112
1/4" головка - 13мм	14.3	17.8	25	1	1	4932478321	4058546345129
1/4" головка - 14мм	15.9	19.8	25	1	1	4932478322	4058546345136
1/4" головка - 15мм	16	20.8	25	1	1	4932478323	4058546345143
1/4" головка удлиненная - 4мм	9.7	7.2	50	1	1	4932479994	4058546377885
1/4" головка удлиненная - 4.5мм	9.7	20.8	50	1	1	4932479995	4058546377892
1/4" головка удлиненная - 5мм	9.3	8	50	1	1	4932478324	4058546345150
1/4" головка удлиненная - 5.5мм	9.3	8.6	50	1	1	4932478325	4058546345167
1/4" головка удлиненная - 6мм	9.3	9.8	50	1	1	4932478326	4058546345174
1/4" головка удлиненная - 7мм	9.3	10.8	50	1	1	4932478327	4058546345181
1/4" головка удлиненная - 8мм	9.3	11.8	50	1	1	4932478328	4058546345198
1/4" головка удлиненная - 9мм	10.8	12.8	50	1	1	4932478329	4058546345204
1/4" головка удлиненная - 10мм	10.8	14.8	50	1	1	4932478330	4058546345211
1/4" головка удлиненная - 11мм	12.4	15.8	50	1	1	4932478331	4058546345228
1/4" головка удлиненная - 12мм	13.7	16.8	50	1	1	4932478332	4058546345235
1/4" головка удлиненная - 13мм	14	17.8	50	1	1	4932478333	4058546345242
1/4" головка удлиненная - 14мм	15.6	19.8	50	1	1	4932478334	4058546345259
1/4" головка удлиненная - 15мм	15.6	20.8	50	1	1	4932478335	4058546345266

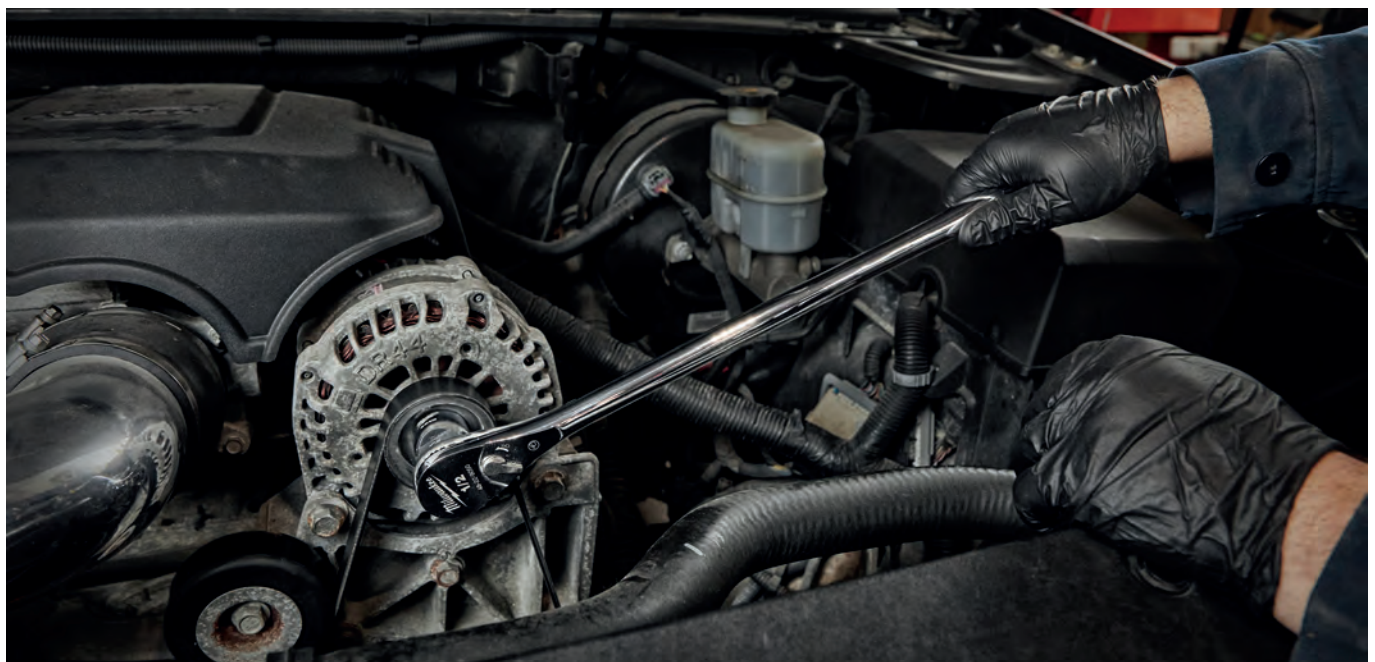

## 3/8" головки покрытые хромом

- FOUR FLAT™ - четыре плоских грани на головке предотвращают укатывание.
- Возможность дозатяжки ключом благодаря форме головки FOUR FLAT™.
- Размеры головок выштампованы на плоской стороне.
- Покрытие хромом.



Описание	Ширина (мм)	Диаметр (мм)	Длина (мм)	Кол-во в упаковке	Количество в заказе	Артикул	Штрихкод
3/8" головка - 6мм	14.3	10.3	28	1	1	4932478336	4058546345273
3/8" головка - 7мм	14.3	10.9	28	1	1	4932478337	4058546345280
3/8" головка - 8мм	14.3	12	28	1	1	4932478338	4058546345297
3/8" головка - 9мм	14.3	13.3	28	1	1	4932478339	4058546345303
3/8" головка - 10мм	14.3	14.8	28	1	1	4932478340	4058546345310
3/8" головка - 11мм	14.3	16.3	28	1	1	4932478341	4058546345327
3/8" головка - 12мм	14.3	17.8	28	1	1	4932478342	4058546345334
3/8" головка - 13мм	15.9	18.3	28	1	1	4932478343	4058546345341
3/8" головка - 14мм	15.9	19.8	28	1	1	4932478344	4058546345358
3/8" головка - 15мм	17	21.3	28	1	1	4932478345	4058546345365
3/8" головка - 16мм	17.5	22	28	1	1	4932478346	4058546345372
3/8" головка - 17мм	19	23.8	28	1	1	4932478347	4058546345389
3/8" головка - 18мм	20	24.3	28	1	1	4932478348	4058546345396
3/8" головка - 19мм	20	25.8	28	1	1	4932478349	4058546345402
3/8" головка - 20мм	22.7	27.8	30	1	1	4932479996	4058546377908
3/8" головка - 21мм	22.7	27.8	30	1	1	4932479997	4058546377915
3/8" головка - 22мм	23.7	29.8	30	1	1	4932479998	4058546377922
3/8" головка - 23мм	26.7	31.8	30	1	1	4932479999	4058546377939
3/8" головка - 24мм	26.7	31.8	30	1	1	4932480000	4058546377946
3/8" головка удлиненная - 6мм	14	10.3	63	1	1	4932478350	4058546345419
3/8" головка удлиненная - 7мм	14	10.9	63	1	1	4932478351	4058546345426
3/8" головка удлиненная - 8мм	14	12	63	1	1	4932478352	4058546345433
3/8" головка удлиненная - 9мм	14	13.3	63	1	1	4932478353	4058546345440
3/8" головка удлиненная - 10мм	14	14.5	63	1	1	4932478354	4058546345457
3/8" головка удлиненная - 11мм	14	16.8	63	1	1	4932478355	4058546345464
3/8" головка удлиненная - 12мм	14	17.3	63	1	1	4932478356	4058546345471
3/8" головка удлиненная - 13мм	16	18.8	63	1	1	4932478357	4058546345488
3/8" головка удлиненная - 14мм	17	19.8	63	1	1	4932478358	4058546345495
3/8" головка удлиненная - 15мм	18	21.3	63	1	1	4932478359	4058546345501
3/8" головка удлиненная - 16мм	19	21.8	63	1	1	4932478360	4058546345518
3/8" головка удлиненная - 17мм	21	23.8	63	1	1	4932478361	4058546345525
3/8" головка удлиненная - 18мм	21	24.3	63	1	1	4932478362	4058546345532
3/8" головка удлиненная - 19мм	22	25.8	63	1	1	4932478363	4058546345549
3/8" головка удлиненная - 20мм	22.7	27.8	63	1	1	4932480001	4058546377953
3/8" головка удлиненная - 21мм	22.7	27.8	63	1	1	4932480002	4058546377960
3/8" головка удлиненная - 22мм	23.7	29.8	63	1	1	4932480003	4058546377977
3/8" головка удлиненная - 23мм	26.7	31.8	63	1	1	4932480004	4058546377984
3/8" головка удлиненная - 24мм	26.7	31.8	63	1	1	4932480005	4058546377991

## Набор хромированных торцевых головок с посадкой 3/8"

Новинка

- FOUR FLAT<sup>™</sup> - четыре плоских грани на головке предотвращают укатывание
- Возможность дозатяжки рожковым ключом благодаря форме головки FOUR FLAT<sup>™</sup>
- Штампованные размеры для легкой идентификации
- Хромированное покрытие для простоты очистки и предотвращения коррозии
- Размещение на планке для торцевых головок для рационального хранения инструментов

Описание	Высота (мм)	Длина (мм)	Кол-во в упаковке	Количество в заказе	Артикул	Штрихкод
① Набор метрических хромированных торцевых головок с посадкой 3/8" - 10 шт	44	273	10	1	4932492507	4058546418748
② Набор дюймовых хромированных торцевых головок с посадкой 3/8" - 10 шт	44	273	10	1	4932492508	4058546418755
③ Набор метрических хромированных удлиненных торцевых головок с посадкой 3/8" - 10 шт	77	273	10	1	4932492509	4058546418762
④ Набор дюймовых хромированных удлиненных торцевых головок с посадкой 3/8" - 10 шт	77	273	10	1	4932492510	4058546418779

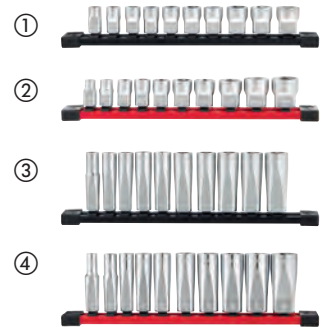

## 3/8" торцевая свечная головка

Новинка

- Магнитный или резиновый держатели предохраняют от выпадения и обеспечивают надежность удержания
- Штампованные размеры для быстрой и легкой идентификации
- Зона с насечками для лучшего сцепления с пальцами
- Отверстие под штифт для закрепления головки на шпинделе гайковерта



Описание	Длина (мм)	Диаметр (мм)	Кол-во в упаковке	Количество в заказе	Артикул	Штрихкод
3/8" торцевая свечная головка 9/16"	68	14.29	1	1	4932480674	4058546409593
3/8" торцевая свечная головка 14 мм	68	14	1	1	4932480679	4058546409647
3/8" торцевая свечная головка 16 мм	68	16	1	1	4932480676	4058546409616
3/8" торцевая свечная головка 16 мм с магнитом	68	16	1	1	4932480675	4058546409609
3/8" торцевая свечная головка 18 мм	68	18	1	1	4932480680	4058546409654
3/8" торцевая свечная головка 20.8 мм	68	20.8	1	1	4932480677	4058546409623
3/8" торцевая свечная головка 20.8 мм с магнитом	68	20.8	1	1	4932480678	4058546409630



## 1/2" головки покрытые хромом

- FOUR FLAT™ четыре плоских грани на головке предотвращают укатывание.
- Возможность дозатяжки ключом благодаря форме головки FOUR FLAT™.
- Размеры головок выштампованы на плоской стороне.
- Покрытие хромом.



Описание	Ширина (мм)	Диаметр (мм)	Длина (мм)	Кол-во в упаковке	Количество в заказе	Артикул	Штрихкод
1/2" головка - 8мм	17.7	13.7	38	1	1	4932480006	4058546378004
1/2" головка - 9мм	17.7	14.2	38	1	1	4932480007	4058546378011
1/2" головка - 10мм	18.8	15.3	38	1	1	4932480008	4058546378028
1/2" головка - 11мм	18.8	16.8	38	1	1	4932480009	4058546378035
1/2" головка - 12мм	18.8	17.8	38	1	1	4932480010	4058546378042
1/2" головка - 13мм	18.8	19	38	1	1	4932480011	4058546378059
1/2" головка - 14мм	18.8	20.3	38	1	1	4932480012	4058546378066
1/2" головка - 15мм	18.8	21.8	38	1	1	4932480013	4058546378073
1/2" головка - 16мм	18.8	21.8	38	1	1	4932480014	4058546378080
1/2" головка - 17мм	19.4	23.8	38	1	1	4932480015	4058546378097
1/2" головка - 18мм	20.5	25.8	38	1	1	4932480016	4058546378103
1/2" головка - 19мм	20.5	25.8	38	1	1	4932480017	4058546378110
1/2" головка - 20мм	22.1	27.8	38	1	1	4932480018	4058546378127
1/2" головка - 21мм	22.1	27.8	38	1	1	4932480019	4058546378134
1/2" головка - 22мм	23.3	29.8	38	1	1	4932480020	4058546378141
1/2" головка - 23мм	25.3	31.8	39	1	1	4932480021	4058546378158
1/2" головка - 24мм	25.3	31.8	39	1	1	4932480022	4058546378165
1/2" головка - 25мм	27.7	33.8	42	1	1	4932480023	4058546378172
1/2" головка - 26мм	27.7	33.8	42	1	1	4932480024	4058546378189
1/2" головка - 27мм	29.7	35.8	42	1	1	4932480025	4058546378196
1/2" головка - 28мм	29.7	37.8	42	1	1	4932480026	4058546378202
1/2" головка - 30мм	32.7	39.8	44	1	1	4932480027	4058546378219
1/2" головка - 32мм	33.8	41.8	44	1	1	4932480028	4058546378226
1/2" головка - 36мм	37.8	45.8	48	1	1	4932480029	4058546378233
1/2" головка удлиненная - 10мм	18.8	15	78	1	1	4932480030	4058546378240
1/2" головка удлиненная - 11мм	18.8	16.8	78	1	1	4932480031	4058546378257
1/2" головка удлиненная - 12мм	18.8	17.8	78	1	1	4932480032	4058546378264
1/2" головка удлиненная - 13мм	18.8	19	78	1	1	4932480033	4058546420550
1/2" головка удлиненная - 14мм	18.8	20.3	78	1	1	4932480034	4058546376048
1/2" головка удлиненная - 15мм	18.8	21.8	78	1	1	4932480035	4058546376055
1/2" головка удлиненная - 16мм	18.8	21.8	78	1	1	4932480036	4058546376062
1/2" головка удлиненная - 17мм	19.4	23.8	78	1	1	4932480037	4058546376079
1/2" головка удлиненная - 18мм	20.5	25.8	78	1	1	4932480038	4058546376086
1/2" головка удлиненная - 19мм	20.5	25.8	78	1	1	4932480039	4058546376093
1/2" головка удлиненная - 20мм	22.7	27.8	78	1	1	4932480040	4058546376109
1/2" головка удлиненная - 21мм	22.7	27.8	78	1	1	4932480041	4058546376116
1/2" головка удлиненная - 22мм	23.7	29.8	78	1	1	4932480042	4058546403270
1/2" головка удлиненная - 23мм	26.7	31.8	78	1	1	4932480043	4058546403287
1/2" головка удлиненная - 24мм	26.7	31.8	78	1	1	4932480044	4058546403294
1/2" головка удлиненная - 27мм	29.7	35.8	78	1	1	4932480045	4058546403300
1/2" головка удлиненная - 30мм	32.7	39.8	78	1	1	4932480046	4058546403317
1/2" головка удлиненная - 32мм	33.8	41.8	78	1	1	4932480047	4058546403324
1/2" головка удлиненная - 36мм	37.8	45.8	78	1	1	4932480048	4058546403331

## Головки и трещотки

- 90 зубьев в трещотке обеспечивают перещелкивание механизма при перемещении рукоятки на угол всего 4 градуса.
- В комплекте съемный внутренний трей идеально подходящий для хранения.
- Размеры головок выштампованы на плоской стороне.
- Выполнены полностью из металла для максимальной надежности.
- FOUR FLAT™ - четыре плоских грани на головке предотвращают укатывание.
- Компактный дизайн головы с переключателем направления заподлицо для удобства применения в узких пространствах.

Описание	Кол-во в упаковке	Количество в заказе	Артикул	Штрихкод
<b>① Набор метрических головок с трещоткой 1/4 дюйма (28 предметов)</b>  Стандартные головки: 5 мм, 5.5 мм, 6 мм, 7 мм, 8 мм, 9 мм, 10 мм, 11 мм, 12 мм, 13 мм, 14 мм, 15 мм; Удлиненные головки: 5 мм, 5.5 мм, 6 мм, 7 мм, 8 мм, 9 мм, 10 мм, 11 мм, 12 мм, 13 мм, 14 мм, 15 мм	28	1	4932464943	4058546228880
<b>② Набор метрических и дюймовых головок с трещоткой 1/4 дюйма (50 предметов)</b>  Стандартные головки: 5/32", 3/16", 1/8", 1/4", 9/32", 5/16", 11/32", 3/8", 7/16", 1/2", 5/8", 3/4", 5 мм, 5.5 мм, 6 мм, 7 мм, 8 мм, 9 мм, 10 мм, 11 мм, 12 мм, 13 мм, 14 мм, 15 мм - Удлиненные головки: 5/32", 3/16", 1/8", 1/4", 9/32", 5/16", 11/32", 3/8", 7/16", 1/2", 5/8", 3/4", 5 мм, 5.5 мм, 6 мм, 7 мм, 8 мм, 9 мм, 10 мм, 11 мм, 12 мм, 13 мм, 14 мм, 15 мм	50	1	4932464944	4058546228897
<b>③ Набор метрических головок с трещоткой 3/8 дюйма (32 предмета)</b>  Стандартные головки: 6 мм, 7 мм, 8 мм, 9 мм, 10 мм, 11 мм, 12 мм, 13 мм, 14 мм, 15 мм, 16 мм, 17 мм, 18 мм, 19 мм - Удлиненные головки: 6 мм, 7 мм, 8 мм, 9 мм, 10 мм, 11 мм, 12 мм, 13 мм, 14 мм, 15 мм, 16 мм, 17 мм, 18 мм, 19 мм	32	1	4932464945	4058546228903
<b>④ Набор метрических и дюймовых головок с трещоткой 3/8 дюйма (56 предметов)</b>  Стандартные головки: 1/4", 5/16", 3/8", 1/2", 9/16", 5/8", 11/16", 3/4", 13/16", 7/8", 15/16", 6 мм, 7 мм, 8 мм, 9 мм, 10 мм, 11 мм, 12 мм, 13 мм, 14 мм, 15 мм, 16 мм, 17 мм, 18 мм, 19 мм - Удлиненные головки: 1/4", 5/16", 3/8", 1/2", 9/16", 5/8", 11/16", 3/4", 13/16", 7/8", 15/16", 6 мм, 7 мм, 8 мм, 9 мм, 10 мм, 11 мм, 12 мм, 13 мм, 14 мм, 15 мм, 16 мм, 17 мм, 18 мм, 19 мм	56	1	4932464946	4058546228910
<b>⑤ Набор метрических головок с воротком 1/2 дюйма (28 предметов)</b>  Стандартные головки: 10 мм, 11 мм, 12 мм, 13 мм, 14 мм, 15 мм, 16 мм, 17 мм, 18 мм, 19 мм, 20 мм, 21 мм, 22 мм, 23 мм, 24 мм / Удлиненные головки: 10 мм, 11 мм, 12 мм, 13 мм, 14 мм, 15 мм, 16 мм, 17 мм, 18 мм, 19 мм / 3" удлинитель, 5" удлинитель и съемный трей	28	1	4932471864	4058546297633
<b>⑥ Набор метрических головок с трещоткой 1/4" в компактном тонком органайзере PASCOUT™</b>  Головки: 5 мм, 5.5 мм, 6 мм, 7 мм, 8 мм, 9 мм, 10 мм, 11 мм, 12 мм, 13 мм, 14 мм, 15 мм / Головки удлиненные: 5 мм, 5.5 мм, 6 мм, 7 мм, 8 мм, 9 мм, 10 мм, 11 мм, 12 мм, 13 мм, 14 мм, 15 мм	28	1	4932478812	4058546360948
<b>⑦ Набор метрических головок с трещоткой 3/8" (32 шт) в компактном тонком органайзере PASCOUT™</b>  Головки: 6 мм, 7 мм, 8 мм, 9 мм, 10 мм, 11 мм, 12 мм, 13 мм, 14 мм, 15 мм, 16 мм, 17 мм, 18 мм, 19 мм / Головки удлиненные: 6 мм, 7 мм, 8 мм, 9 мм, 10 мм, 11 мм, 12 мм, 13 мм, 14 мм, 15 мм, 16 мм, 17 мм, 18 мм, 19 мм	32	1	4932478813	4058546360955





## Набор ударных бит, головок с трещоткой 1/4"

- 90 зубьев в трещотке обеспечивают угол поворота механизма в 4° для удобного доступа в ограниченном пространстве.
- FOUR FLAT™ - четыре плоских грани на головке предотвращают скатывание.
- Размеры головок выштампованы на плоской стороне.
- Удобная трехгранная рукоятка отвертки оптимизирована для максимального комфорта пользователя и для передачи высокого крутящего момента.
- Ударные биты SHOCKWAVE™



Описание	Кол-во в упаковке	Количество в заказе	Артикул	Штрихкод
Набор ударных бит, головок с трещоткой 1/4"				
Трещотка 1/4, наборная отвертка с 3-гранной рукояткой 1/4, головки: 5.5 мм, 6 мм, 7 мм, 8 мм, 9 мм, 10 мм, 11 мм, 12 мм, 13 мм, 14 мм, удлинители: 76 мм, 152 мм, ударные биты: SL4.5 / SL5.5 / SL6.5 / PH1 / PH2 / PH3 / PZ1 / PZ2 / PZ3 / HEX 3 / HEX 4 / HEX 5 / HEX 6 / HEX 8 / TR10 / TR15 / TR20 / TR25 / TR27 / TR30 / TR40, универсальный шарнир, адаптер для головок, переходник 1/4SQ-1/4 Hex	38	1	4932479096	4058546368906

## Трещотка 3/8" с набором головок

- Шарнирная голова трещотки
- Тонкий дизайн для лучшего доступа
- Головки совмещаются с гаечными ключами для придания дополнительного момента
- Организованное и портативное решение для хранения.



Описание	Кол-во в упаковке	Количество в заказе	Артикул	Штрихкод
Трещотка 3/8" с набором головок				
3/8" трещотка, 10, 12, 13, 14, 15, 17, 18 и 19 мм 3/8" головки.	12	1	48229001	045242495078



## Монтировки

Новинка

- Сечение в виде двутаврового профиля выдерживает до 40% большее усилие
- Металлическая сердцевина в рукоятках для увеличения надежности
- Тыльная часть металлическая специально для возможности работы с молотком
- Удобные треугольные рукоятки для лучшего хвата
- Сплав содержащий хром для долговечности
- Наконечник загнут для удобства извлечения гвоздей

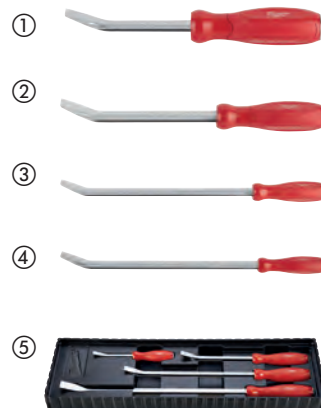

Описание	Кол-во в упаковке	Количество в заказе	Артикул	Штрихкод
① Монтировка - 200 мм	1	1	4932480595	4058546408800
② Монтировка - 300 мм	1	1	4932480596	4058546408817
③ Монтировка - 450 мм	1	1	4932480597	4058546408824
④ Монтировка - 600 мм	1	1	4932480598	4058546408831
⑤ Набор монтировок 200 мм / 300 мм / 450 мм / 600 мм	1	1	48229214	045242508099



## Крюки и шилья для слесарных работ

**Новинка**

- Полностью металлическая рабочая часть для большей прочности и защиты от ржавчины
- Покрытие хромом противостоит коррозии
- Удобная рукоятка и накатка обеспечивают контроль над инструментом и комфорт при работе
- Поставляется в лотке с легким доступом для удобного хранения инструмента.

Описание	Кол-во в упаковке	Количество в заказе	Артикул	Штрихкод
① Крюк плоский Heavy Duty	1	1	4932480570	4058546408558
② Крюк с изгибом Heavy Duty	1	1	4932480571	4058546408565
③ Крюк изогнутый под 90° Heavy Duty	1	1	4932480572	4058546408572
④ Крюк изогнутый под 45° Heavy Duty	1	1	4932480573	4058546408589
⑤ Набор слесарных крюков и шило (4 шт)	4	1	48229215	045242508105
⑥ Набор слесарных крюков HD (4 шт)	4	1	4932480568	4058546408534
⑦ Набор слесарных крюков HD и шило (8 шт)	8	1	4932480569	



**Milwaukee**

Nothing but **HEAVY DUTY**.™

**BOLT™ 200  
ШЛЕМ**

**M12™ ЖИЛЕТ С  
ПОДОГРЕВОМ**

**СТОЙКИЕ К ПОРЕЗАМ И  
СПЕЦИАЛИЗИРОВАННЫЕ  
ПЕРЧАТКИ**

**СТРОП ОТ ПАДЕНИЯ  
ИНСТРУМЕНТА**

**НАКОЛЕННИКИ**



**ОСТАВАЙСЯ В БЕЗОПАСНОСТИ.  
ОСТАВАЙСЯ ПРОДУКТИВНЫМ**



## Шлем BOLT™200

Новинка

- Корпус из Lexan™ - сверхстойкий к ударам.
- Системы крепления BOLT™ - обеспечивают совместимость между аксессуарами с помощью простой и интуитивно понятной системой крепления. Доступен большой ассортимент аксессуаров BOLT™
- Комфортная и чрезвычайно простая и интуитивно понятная установка и снятие.
- Пенопластовая подвеска обеспечивает постоянную эффективность удара независимо от места удара.
- Удобная внутренняя подвеска из пены дополнена мягким вкладышем для дополнительного комфорта.
- Дышащая и моющаяся сменная потовпитывающая подкладка.
- Дышащий и моющийся сменный вкладыш.
- Вентилируемая версия поставляется с установленным подбородочным ремнем, сертифицированным по стандарту EN 12492 (красная цветовая маркировка).
- Вентилируемые и неvented версии поставляются с подбородочным ремнем, сертифицированным по стандарту EN 397 (серый цвет).
- Сертифицирован согласно EN 397:2012 с минимальной температурой - 40°C

Описание	Кол-во в упаковке	Количество в заказе	Артикул	Штрихкод
Шлем BOLT200™ вентилируемый для промышленного альпинизма, белый	1	1	4932478141	4058546340742
Шлем BOLT200™ вентилируемый для промышленного альпинизма, желтый	1	1	4932478918	4058546362003
Шлем BOLT200™ вентилируемый для промышленного альпинизма, красный	1	1	4932478919	4058546362010
Шлем BOLT200™ вентилируемый для промышленного альпинизма, черный	1	1	4932478920	4058546362027
Шлем BOLT200™ вентилируемый для промышленного альпинизма, синий	1	1	4932480651	4058546409364
Шлем BOLT200™ вентилируемый для промышленного альпинизма, зеленый	1	1	4932480652	4058546409371
Шлем BOLT200™ вентилируемый для промышленного альпинизма, оранжевый	1	1	4932480653	4058546409388
Шлем BOLT200™ вентилируемый для промышленного альпинизма, сигнальный	1	1	4932480654	4058546409395



Описание	Кол-во в упаковке	Количество в заказе	Артикул	Штрихкод
Шлем BOLT200™ неvented для промышленного альпинизма, белый	1	1	4932479252	4058546370466
Шлем BOLT200™ неvented для промышленного альпинизма, желтый	1	1	4932479253	4058546370473
Шлем BOLT200™ неvented для промышленного альпинизма, красный	1	1	4932479254	4058546370480
Шлем BOLT200™ неvented для промышленного альпинизма, черный	1	1	4932479255	4058546370497
Шлем BOLT200™ неvented для промышленного альпинизма, синий	1	1	4932480655	4058546409401
Шлем BOLT200™ неvented для промышленного альпинизма, зеленый	1	1	4932480656	4058546409418
Шлем BOLT200™ неvented для промышленного альпинизма, оранжевый	1	1	4932480657	4058546409425
Шлем BOLT200™ неvented для промышленного альпинизма, сигнальный	1	1	4932480658	4058546409432



## Налобный фонарь BOLT 600 люмен

- 600 люмен разнонаправленного светового потока TRUEVIEW™ высокой четкости
- Полная совместимость с BOLT благодаря низкопрофильной конструкции подходит ко всем визорам и шлемам BOLT
- Прямое крепление к шлему без ремешков
- Поворотная световая головка помогает пользователям направлять свет туда, где он больше всего необходим
- 4 режима для управления мощностью или временем работы. До 12 часов от аккумулятора USB 3.0
- Индикатор заряда позволяет быстро проверить заряд аккумулятора REDLITHIUM™ USB
- Удобная внутренняя зарядка USB-аккумулятора REDLITHIUM™ с помощью кабеля micro-USB Type C от источника питания USB или розетки переменного тока (вилка в комплект не входит).
- Класс защиты IP54, фонарь защищен от пыли и воды
- Прочный кабель micro-USB в оплетке с металлическими штекерами
- В комплект входит кабель USB



Описание	Кол-во в упаковке	Количество в заказе	Артикул	Штрихкод
Налобный фонарь BOLT 600 люмен	1	1	4933479902	4058546376963

## Лицевой щиток BOLT™

Новинка

- Панорамный лицевой щиток
- Система крепления BOLT™ - обеспечивает совместимость между аксессуарами с помощью простой и интуитивно понятной системы крепления. Доступен большой ассортимент аксессуаров BOLT™
- Совместимость с фонарем BOLT™: возможность поднять лицевой щиток даже при установленном фонаре.
- Чрезвычайно простая и интуитивно понятная установка и снятие.
- Линза изготовлена из поликарбоната.
- Линза с защитой от царапин.
- Линза с защитой от запотевания.
- Доступны 2 цвета линз: прозрачный и серый
- Компактная версия отличается тонким и компактным дизайном.
- Универсальная версия подходит к шлемам BOLT™ 100 и BOLT™ 200 благодаря простой системе крепления.
- Лицевой щиток сетка обладает классом ударопрочности F согласно EN 1731, сетка изготовлена

Описание	Кол-во в упаковке	Количество в заказе	Артикул	Штрихкод
① Лицевой щиток BOLT™ компактный, прозрачный	1	1	4932479943	4058546377373
② Лицевой щиток BOLT™ компактный, серый	1	1	4932479944	4058546377380
③ Лицевой щиток BOLT™ компактный (сетка)	1	1	4932479945	4058546377397
Комплект линз для лицевого щитка BOLT™ компактный, прозрачный	5	1	4932492327	4058546416942
Комплект линз для лицевого щитка BOLT™ компактный, серый	5	1	4932492328	4058546416959
Крепление для линзы компактного лицевого щитка BOLT™	1	1	4932492329	4058546416966
Лицевой щиток BOLT™ универсальный сменный, прозрачный	1	1	4932492324	4058546416911
Лицевой щиток BOLT™ универсальный сменный, серый	1	1	4932492325	4058546416928
Крепление для линзы универсального лицевого щитка BOLT™	1	1	4932492326	4058546416935



## Очки BOLT™

Новинка

- Панорамные очки
- Система крепления BOLT™ - обеспечивает совместимость между аксессуарами с помощью простой и интуитивно понятной системой крепления. Доступен большой ассортимент аксессуаров BOLT™.
- Совместимость с фонарем BOLT™: возможность поднять очки даже с установленным фонарем.
- Чрезвычайно простая и интуитивно понятная установка и снятие.
- Линза изготовлена из поликарбоната.
- Линза с защитой от царапин
- Линза с защитой от запотевания.
- Доступны 2 оттенка линз: прозрачный и затемненный для работы на улице.
- Компактная отличается тонким и компактным дизайном.
- Универсальная версия может быть адаптирована к шлемам BOLT™ 100 и BOLT™ 200 благодаря

Описание	Кол-во в упаковке	Количество в заказе	Артикул	Штрихкод
① Очки BOLT™ компактные, бесцветные	1	1	4932479946	4058546377403
② Очки BOLT™ компактные, затемненные	1	1	4932479947	4058546377410
Комплект линз для очков BOLT™ прозрачные	5	1	4932492330	4058546416973
Комплект линз для очков BOLT™ затемненные	5	1	4932492331	4058546416980
Крепление для линзы компактных очков BOLT™	1	1	4932492333	4058546417000
Крепление для линзы универсальных очков BOLT™	1	1	4932492332	4058546416997



## Запасные части BOLT™ 200

Новинка

Описание	Кол-во в упаковке	Количество в заказе	Артикул	Штрихкод
Накладка потовпитывающая для шлема BOLT™ 200	10	1	4932480659	4058546409449
Вкладыш для шлема BOLT™ 200	10	1	4932480660	4058546409456
Ремень подбородочный BOLT™ для работы на земле	10	1	4932480661	4058546409463
Ремень подбородочный BOLT™ 200 для работы на высоте	10	1	4932480662	4058546409470



## Очки PREMIUM с покрытием AS/AF

**ЗАЩИТА ОТ ЦАРАПИН**

**УДОБНЫЕ И ГИБКИЕ ДУЖКИ**

**ЭФФЕКТ ЗАЩИТЫ ОТ ЗАПОТЕВАНИЯ**

**СЪЁМНОЕ УПЛОТНЕНИЕ ЗАЩИЩАЕТ ОТ ПЫЛИ**

**ГИБКИЙ НОСОУПОР**

**ВКЛЮЧАЮТ МЯГКИЙ ЧЕХОЛ**

**ТАКЖЕ ДОСТУПНЫ С ЗАТЕМНЕННЫМИ ЛИНЗАМИ ДЛЯ РАБОТЫ НА УЛИЦЕ**

	Цвет линз	Упаковка	Кол-во в упаковке	Количество в заказе	Артикул	Штрихкод
①	Прозрачные	Блистер	1	1	4932471885	4058546297848
②	Поляризованные	Блистер	1	1	4932471886	4058546297855

## Очки PERFORMANCE с покрытием AS/AF



- Надежные линзы с защитой от царапин
- Продолжительный эффект защиты от запотевания
- Удобные и гибкие дужки для удобства при продолжительной носке.
- Линзы могут быть прозрачные или затемненные для работы в помещении или на улице.
- Соответствуют стандартам EN166, EN168/EN 172, TP TC 019/2011.



	Цвет линз	Упаковка	Кол-во в упаковке	Количество в заказе	Артикул	Штрихкод
①	Прозрачные	Блистер	1	1	4932471883	4058546297824
		Многоштучная упаковка (48 шт)	48	1	4932479027	4058546363178
②	Затемненные	Блистер	1	1	4932471884	4058546297831
		Многоштучная упаковка (48 шт)	48	1	4932479028	4058546363185
③	Серый	Блистер	1	1	4932478908	4058546361907
		Многоштучная упаковка (48 шт)	48	1	4932479029	4058546363192
④	Желтый	Блистер	1	1	4932478928	4058546362102

## Очки защитные простые

- Легкий вес для комфорта во время продолжительной носки.
- Полностью настраиваемый и съемный носопор для настройки под форму лица.
- Комфортные и гибкие дужки для удобства во время продолжительной носки.
- Линзы могут быть прозрачные или затемненные для работы в помещении или на улице.
- Сертифицированы в Европе по стандартам: EN166, EN168 и EN 172.

	Цвет линз	Упаковка	Кол-во в упаковке	Количество в заказе	Артикул	Штрихкод
①	Прозрачные	Полиэтилен	1	12	4932471881	4058546297800
②	Затемненные	Полиэтилен	1	12	4932471882	4058546297817

## Очки ENHANCED (Энхансд) с покрытием AS/AF



- Малый вес обеспечивает комфорт при длительном ношении.
- Надежные линзы с защитой от царапин.
- Долговечные линзы с защитой от запотевания.
- Комфортные и гибкие дужки для удобства во время продолжительной носки.
- Линзы могут быть прозрачные или затемненные для работы в помещении или на улице.
- Соответствуют стандартам EN166, EN170 / EN172, TP TC 019/2011.

	Цвет линз	Упаковка	Кол-во в упаковке	Количество в заказе	Артикул	Штрихкод
①	Прозрачные	Полиэтилен	1	1	4932478763	4058546360450
		Многоштучная упаковка (144 шт)	144	1	4932479024	4058546363147
②	Затемненные	Полиэтилен	1	1	4932478764	4058546360467
		Многоштучная упаковка (144 шт)	144	1	4932479025	4058546363154
③	Серый	Полиэтилен	1	1	4932478907	4058546361891
		Многоштучная упаковка (144 шт)	144	1	4932479026	4058546363161
④	Желтый	Полиэтилен	1	1	4932478927	4058546362096



## Очки MAGNIFIED (Магнифайд) с зоной коррекции

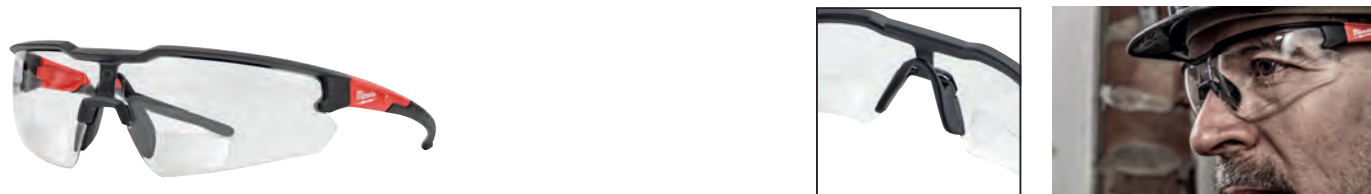

- Увеличительные линзы предоставляют пользователям оптическую коррекцию, чтобы для улучшить зрение для работы с объектами вблизи.
- 4 степени увеличения: +1 / +1.5 / +2 / +2.5
- Малый вес обеспечивает пользователю комфорт при длительном ношении.
- Прочные линзы с защитой от царапин.
- Удобные и гибкие дужки для дополнительного комфорта при ношении.
- Соответствуют стандартам EN166, TP TC 019/2011.

Описание	Кол-во в упаковке	Количество в заказе	Артикул	Штрихкод
Очки MAGNIFIED (Магнифайд) с зоной коррекции +1	1	1	4932478909	4058546361914
Очки MAGNIFIED (Магнифайд) с зоной коррекции +1.5	1	1	4932478910	4058546361921
Очки MAGNIFIED (Магнифайд) с зоной коррекции +2	1	1	4932478911	4058546361938
Очки MAGNIFIED (Магнифайд) с зоной коррекции +2.5	1	1	4932478912	4058546361945



## Кейс для очков



Описание	Кол-во в упаковке	Количество в заказе	Артикул	Штрихкод
Кейс для очков	1	1	4932492083	4058546414504

## Респиратор без клапана FFP2

- Уровень защиты FFP2 - фильтрующая маска обеспечивает защиту до 12 ПДК
- Гибкий носовой зажим обеспечивает плотное прилегание
- Регулируемые ремни оголовья обеспечивает комфорт при длительном ношении
- Вентилируемый внутренний слой препятствует образованию конденсата и сохраняет прохладу в течение дня
- Совместимы со всеми очками MILWAUKEE®
- Соответствуют стандартам EN149: 2001/A1:2009, TP TC 019/2011



Описание	Кол-во в упаковке	Количество в заказе	Артикул	Штрихкод
Респиратор без клапана FFP2 (20 шт.)	20	1	4932479237	4058546370312

## Респиратор складной без клапана FFP2

- Уровень защиты FFP2 - фильтрующая маска обеспечивает защиту до 12 ПДК
- Складная конструкция препятствует загрязнению внутреннего слоя при хранении
- Гибкий носовой зажим обеспечивает плотное прилегание
- Регулируемые ремни оголовья обеспечивает комфорт при длительном ношении
- Совместимы со всеми очками MILWAUKEE®
- Соответствуют стандартам EN149: 2001/A1:2009, TP TC 019/2011



Описание	Кол-во в упаковке	Количество в заказе	Артикул	Штрихкод
Респиратор складной без клапана FFP2 (20 шт.)	20	1	4932479238	4058546370329

## Респиратор с клапаном FFP3

- Уровень защиты FFP3 - фильтрующая маска обеспечивает защиту до 50 ПДК
- Клапан выдоха обеспечивает легкость дыхания, уменьшает запотевание очков
- Клапан снижает сопротивление воздуха при выдохе
- Гибкий носовой зажим обеспечивает плотное прилегание
- Регулируемые ремни оголовья обеспечивают комфорт при длительном ношении
- Вентилируемый внутренний слой препятствует образованию конденсата и сохраняет прохладу в течении дня
- Удобное герметичная прокладка - предотвращает попадание пыли и мусора
- Совместимы со всеми очками MILWAUKEE®
- Соответствуют стандартам EN149: 2001/A1:2009, TP TC 019/2011



Описание	Кол-во в упаковке	Количество в заказе	Артикул	Штрихкод
Респиратор с клапаном FFP3 (10 шт.)	10	1	4932471906	4058546298050

## Респиратор с клапаном FFP2

- Уровень защиты FFP2 - фильтрующая маска обеспечивает защиту до 12 ПДК
- Клапан выдоха обеспечивает легкость дыхания, уменьшает запотевание очков
- Клапан снижает сопротивление воздуха при выдохе
- Гибкий носовой зажим обеспечивает плотное прилегание
- Регулируемые ремни оголовья обеспечивают комфорт при длительном ношении
- Вентилируемый внутренний слой препятствует образованию конденсата и сохраняет прохладу в течение дня
- Совместимы со всеми очками MILWAUKEE®
- Соответствуют стандартам EN149: 2001/A1:2009, TP TC 019/2011



Описание	Кол-во в упаковке	Количество в заказе	Артикул	Штрихкод
Респиратор с клапаном FFP2 (10 шт.)	10	1	4932478548	4058546347413

## Респиратор складной с клапаном FFP2

- Уровень защиты FFP2 - фильтрующая маска обеспечивает защиту до 12 ПДК
- Складная конструкция препятствует загрязнению внутреннего слоя при хранении
- Клапан выдоха обеспечивает легкость дыхания, уменьшает запотевание очков
- Клапан снижает сопротивление воздуха при выдохе
- Гибкий носовой зажим обеспечивает плотное прилегание
- Регулируемые ремни оголовья обеспечивают комфорт при длительном ношении
- Вентилируемый внутренний слой препятствует образованию конденсата и сохраняет прохладу в течение дня
- Совместимы со всеми очками MILWAUKEE®
- Соответствуют стандартам EN149: 2001/A1:2009, TP TC 019/2011



Описание	Кол-во в упаковке	Количество в заказе	Артикул	Штрихкод
Респиратор складной с клапаном FFP2 (15 шт.)	15	1	4932478801	4058546360832

## Вкладыши противошумные

**Новинка**

- Эффективное подавление шума SNR = 38 дБ.
- Комфортный материал - для использования в течение всего дня.
- Быстрое расширение для обеспечения надежного уплотнения
- Индивидуальная упаковка по 10 пар в упаковке из 200 шт для гигиеничного и удобного распределения
- Сертифицированы в Европе по стандарту: EN352-2 (SNR = 38 dB; Высокий = 37; Средний = 36 dB; Низкий = 32 dB).



Описание	Кол-во в упаковке	Количество в заказе	Артикул	Штрихкод
Вкладыши противошумные (10 шт)	1	1	4932480464	4058546407490
Вкладыши противошумные (200 шт)	200	1	4932480465	4058546407506

## Беруши на дужке

- 3 способа ношения: над головой, под подбородком и за шей.
- Поворотные части для регулировки и поворота оголовья для удобства и надежной фиксации.
- беруши можно носить постоянно, даже если меняется положение ношения, всегда обеспечивается надежная защита.
- В комплект входят сменные вкладыши одноразовые из вспененного полиуретана и многоразовые из эластомера.
- Прочное и удобное оголовье для длительного срока службы.
- Соответствуют стандартам EN 352-2 (из эластомера SNR = 32 дБ; из вспененного полиуретана SNR = 33 дБ), TP TC 019/2011.



Описание	Кол-во в упаковке	Количество в заказе	Артикул	Штрихкод
1 беруши на дужке (1 комплект)	1	1	4932478135	4058546340681
2 Сменные комплекты для берушей на дужке, пенополиуретан - 5 пар	5	1	4932478550	4058546347437
3 Сменные комплекты для берушей на дужке, эластомер - 5 пар	5	1	4932478549	4058546347420

## Многоразовые беруши на шнурке

- Эффективное шумоподавление SNR = 31 дБ.
- Решение на шнурке - можно носить на шее.
- беруши из силикона - комфорт на весь день.
- Конструкция позволяет быстро менять беруши, обеспечивая при этом надежное уплотнение.
- В комплект входит кейс для хранения - держите беруши в чистоте.
- Соответствует стандартам EN352-2 (SNR = 31 дБ), TP TC 019/2011.



Описание	Кол-во в упаковке	Количество в заказе	Артикул	Штрихкод
Многоразовые беруши на шнурке - 3 пары	3	1	4932471904	4058546298036

## РАСКОУТ™ Аптечка

- Компактный органайзер РАСКОУТ™ хорошо заметен, так как окрашен в яркий цвет.
- Часть модульной системы хранения РАСКОУТ™.
- Конструкция из ударопрочных полимеров обеспечивает долговечность.
- Защита от дождя и грязи IP65
- Внутри имеется 5 съемных контейнеров.
- Уплотнения для контейнеров, что позволяет предотвратить перемещение содержимого органайзера во время транспортировки.



Описание	Кол-во в упаковке	Количество в заказе	Артикул	Штрихкод
РАСКОУТ™ Аптечка	1	1	4932478879	4058546361617

## ПРЕМИУМ СИГНАЛЬНЫЕ ЖИЛЕТЫ

15 карманов для хранения

**Внешние:**

- 2 для микрофона
- 1 прозрачный
- 2 нагрудных
- 4 усиленных для ручек
- 2 усиленных
- 1 для планшета

**Внутренние:**

- 1 нагрудный
- 2 простых



### Жилет сигнальный Премиум

- 15 карманов - возможность переносить мелкие принадлежности.
- 1 прозрачный карман для бейджа - легкая идентификация на строительной площадке.
- 1 карман на задней части - идеален для переноски планшета или ноутбука.
- Встроенная утяжка для подгонки размера - жилет будет лучше сидеть на одежде.
- Мягкий воротник - дополнительный комфорт и дополнительная надежность.
- Отверстие для страховки - идеально подходит для использования с системами страховки.
- Европейский сертификат класс 2 сигнальной одежды в соответствии с EN ISO 20471: 2013/ A1:2016.

Описание	Цвет	Кол-во в упаковке	Количество в заказе	Артикул	Штрихкод
Сигнальный жилет Премиум желтый - S/M	Желтый	1	1	4932471895	4058546297947
Сигнальный жилет Премиум желтый - L/XL	Желтый	1	1	4932471896	4058546297954
Сигнальный жилет Премиум желтый - 2XL/3XL	Желтый	1	1	4932471897	4058546297961



### Сигнальный жилет Премиум оранжевый

Описание	Цвет	Кол-во в упаковке	Количество в заказе	Артикул	Штрихкод
Сигнальный жилет Премиум оранжевый - S/M	Оранжевый	1	1	4932471898	4058546297978
Сигнальный жилет Премиум оранжевый - L/XL	Оранжевый	1	1	4932471899	4058546297985
Сигнальный жилет Премиум оранжевый - 2XL/3XL	Оранжевый	1	1	4932471900	4058546297992



# СИГНАЛЬНЫЕ ЖИЛЕТЫ

10 карманов для хранения

**Внешние:**

- 2 для микрофона
- 1 прозрачный для бейджа
- 2 нагрудных
- 4 усиленных для ручек

**Внутренние:**

- 1 нагрудный



## Жилет сигнальный

- 10 карманов - возможность переносить мелкие принадлежности.
- 1 прозрачный карман для бейджа - легкая идентификация на строительной площадке.
- Встроенная утяжка для подгонки размера - жилет будет лучше сидеть на одежде.
- Отверстие для страховки - идеально подходит для использования с системами страховки.
- Европейский сертификат класс 2 сигнальной одежды в соответствии с EN ISO 20471: 2013/ A1:2016.



Описание	Цвет	Кол-во в упаковке	Количество в заказе	Артикул	Штрихкод
Жилет сигнальный желтый - S/M	Желтый	1	1	4932471889	4058546297886
Жилет сигнальный желтый - L/XL	Желтый	1	1	4932471890	4058546297893
Жилет сигнальный желтый - 2XL/3XL	Желтый	1	1	4932471891	4058546297909

## Жилет сигнальный оранжевый

Описание	Цвет	Кол-во в упаковке	Количество в заказе	Артикул	Штрихкод
Жилет сигнальный оранжевый - S/M	Оранжевый	1	1	4932471892	4058546297916
Жилет сигнальный оранжевый - L/XL	Оранжевый	1	1	4932471893	4058546297923
Жилет сигнальный оранжевый - 2XL/3XL	Оранжевый	1	1	4932471894	4058546297930





# MILWAUKEE®

## ГИД ПО ВЫБОРУ ПЕРЧАТОК

Рейтинг	4	3	4	3	С	X
Истирание	1-4	←				
Сопротивление порезу	1-5	←				
Прочность на разрыв	1-4	←				
Сопротивление проколу	1-4	←				
Устойчивость к порезам, тест TDM-1003	A-F	←				
Защита от удара	P,FX	←				

X= Не тестировалось P= Успешно X= Не успешно

### СТОЙКОСТЬ К ПОРЕЗАМ НИТРИЛ

### НАРУКАВНИКИ

ТИП ПЕРЧАТОК



	ОБЩИЕ ПОВРЕЖДЕНИЯ 1/A	СТОЙКОСТЬ К ПОРЕЗАМ 2/B	СТОЙКОСТЬ К ПОРЕЗАМ 3/C	СТОЙКОСТЬ К ПОРЕЗАМ 4/D	СТОЙКОСТЬ К ПОРЕЗАМ 5/E	СТОЙКОСТЬ К ПОРЕЗАМ 6/F	СТОЙКОСТЬ К ПОРЕЗАМ 3/C	СТОЙКОСТЬ К ПОРЕЗАМ 5/E
<b>ОСОБЕННОСТИ</b>								
<b>EN 388 СООТВЕТСВИЕ</b>	4121A	4242B	4343C	4X43D	4X44E	4X43F	2342C	3X42E
<b>ЦВЕТОВОЙ КОД</b>								
<b>КЛАСС ВЯЗКИ</b>	13	15	15	13	13	18	15	13
<b>ПОКРЫТИЕ</b>	Вспененный нитрил	Вспененный нитрил	Вспененный нитрил	Вспененный нитрил	Вспененный нитрил	Вспененный нитрил	-	-
<b>ОБЛАСТЬ ПРИМЕНЕНИЯ</b>	Сухая, влажная, маслянистая (возможна стирка)	Сухая, влажная, маслянистая (возможна стирка)	Сухая, влажная, маслянистая (возможна стирка)	Сухая, влажная, маслянистая (возможна стирка)	Сухая, влажная, маслянистая (возможна стирка)	Сухая, влажная, маслянистая (возможна стирка)	-	-
<b>ПРИМЕНЕНИЕ</b>								
<b>АВТОМОБИЛЕСТРОЕНИЕ</b>	✓	✓	✓	-	-	-	✓	-
<b>РАБОТА ПО ДЕРЕВУ</b>	✓	✓	-	-	-	-	✓	-
<b>ИНЖЕНЕРНЫЕ КОНСТРУКЦИИ</b>	✓	✓	✓	✓	✓	-	✓	✓
<b>СТРОИТЕЛЬСТВО</b>	✓	✓	✓	✓	✓	-	✓	✓
<b>ДЕМОНТАЖ</b>	-	-	✓	✓	✓	-	✓	✓
<b>ГИПСОКАРТОН</b>	-	✓	✓	✓	-	-	✓	✓
<b>ОЗЕЛЕНЕНИЕ И СЕЛЬСКОЕ ХОЗЯЙСТВО</b>	✓	✓	-	-	-	-	✓	-
<b>КАРКАСНОЕ СТРОИТЕЛЬСТВО</b>	-	-	-	-	-	-	-	-
<b>ПРОИЗВОДСТВО</b>	✓	✓	✓	✓	✓	✓	✓	✓
<b>СБОРКА</b>	✓	✓	-	-	-	-	✓	-
<b>МЕТАЛЛООБРАБОТКА И ИНЖИНИРИНГ</b>	-	-	✓	✓	✓	✓	✓	✓
<b>СИСТЕМЫ ВЕНТИЛЯЦИИ</b>	-	-	✓	✓	✓	✓	-	✓
<b>САНТЕХНИКА</b>	✓	✓	✓	-	-	-	-	-
<b>ИНЖЕНЕРНЫЕ КОММУНИКАЦИИ</b>	✓	✓	✓	-	-	-	✓	-
<b>НЕФТЕГАЗ</b>	✓	✓	✓	✓	✓	✓	-	-

ОСОБЕННОСТИ



EN388:2016



КОМФОРТ



ЛОВКОСТЬ



SMARTSWIPE™



СТОЙКОСТЬ К ПОРЕЗАМ A



СТОЙКОСТЬ К ПОРЕЗАМ B



СТОЙКОСТЬ К ПОРЕЗАМ C



СТОЙКОСТЬ К ПОРЕЗАМ D



СТОЙКОСТЬ К ПОРЕЗАМ E



СТОЙКОСТЬ К ПОРЕЗАМ F



ВЫСОКАЯ ВИДИМОСТЬ



ВОЗДУХОПРОНИЦАЕМОСТЬ



ВЫСОКАЯ ТАКТИЛЬНОСТЬ И ОТЛИЧНЫЙ ЗАХВАТ



УТЕПЛЕННЫЕ



КОЖАНЫЕ



ЗАЩИТА ОТ УДАРА



УСИЛЕННЫЙ НАЛАДОННИК



ИЗНОСОСТОЙКОСТЬ



УСИЛЕННЫЙ НАЛОДОННИК ИЗ ARMORTEK®



УСИЛЕНИЕ

СТОЙКОСТЬ К ПОРЕЗАМ ПОЛИУРЕТАН

СТОЙКОСТЬ К ПОРЕЗАМ HI-DEX 18 КЛАСС ВЯЗКИ

НОВИНКА НОВИНКА НОВИНКА



HI-VIS ОБЩИЕ ПОВРЕЖДЕНИЯ 1/A	HI-VIS СТОЙКОСТЬ К ПОРЕЗАМ 2/B	HI-VIS СТОЙКОСТЬ К ПОРЕЗАМ 3/C	HI-VIS СТОЙКОСТЬ К ПОРЕЗАМ 4/D	HI-VIS СТОЙКОСТЬ К ПОРЕЗАМ 5/E	HI-DEX СТОЙКОСТЬ К ПОРЕЗАМ 2/B	HI-DEX СТОЙКОСТЬ К ПОРЕЗАМ 3/C	HI-DEX СТОЙКОСТЬ К ПОРЕЗАМ 4/D
3121A	3242B	4X42C	4X43D	4X43E	4242B	4342C	4X42D
15	15	15	13	13	18	18	18
Полиуретан	Полиуретан	Полиуретан	Полиуретан	Полиуретан	Полиуретан	Полиуретан	Полиуретан
Сухая (ВОЗМОЖНА СТИРКА)	Сухая (ВОЗМОЖНА СТИРКА)	Сухая (ВОЗМОЖНА СТИРКА)	Сухая (ВОЗМОЖНА СТИРКА)	Сухая (ВОЗМОЖНА СТИРКА)	Сухая (ВОЗМОЖНА СТИРКА)	Сухая (ВОЗМОЖНА СТИРКА)	Сухая (ВОЗМОЖНА СТИРКА)
✓	✓	✓	✓	✓	✓	✓	✓
✓	✓	-	-	-	✓	✓	-
✓	✓	✓	✓	✓	✓	✓	✓
✓	✓	✓	✓	✓	✓	✓	✓
-	-	-	-	-	-	-	-
-	✓	✓	✓	-	✓	✓	✓
-	-	-	-	-	-	-	-
-	-	-	-	-	-	-	-
✓	✓	✓	✓	✓	✓	✓	✓
✓	✓	-	-	-	✓	✓	✓
-	-	✓	✓	✓	-	✓	✓
-	-	✓	✓	✓	-	✓	✓
-	-	-	-	-	-	-	-
✓	✓	✓	-	-	✓	✓	✓
-	-	-	-	-	-	-	-



# MILWAUKEE®

## ГИД ПО ВЫБОРУ ПЕРЧАТОК

Рейтинг	4	3	4	3	3	X
Истирание	←	←	←	←	←	←
Сопротивление порезу	←	←	←	←	←	←
Прочность на разрыв	←	←	←	←	←	←
Сопротивление проколу	←	←	←	←	←	←
Устойчивость к порезам, тест TDM-1003	←	←	←	←	←	←
Защита от удара	←	←	←	←	←	←

X= Не тестировалось P= Успешно X= Не успешно

### УТЕПЛЕННЫЕ + СТОЙКОСТЬ К ПОРЕЗАМ

### КОЖАНЫЕ

#### ТИП ПЕРЧАТОК



**НОВИНКА**



**НОВИНКА**



	УТЕПЛЕННЫЕ, ОБЩИЕ ПОВРЕЖДЕНИЯ 1/A	УТЕПЛЕННЫЕ, СТОЙКОСТЬ К ПОРЕЗАМ 2/B	УТЕПЛЕННЫЕ, СТОЙКОСТЬ К ПОРЕЗАМ 3/C	УТЕПЛЕННЫЕ, СТОЙКОСТЬ К ПОРЕЗАМ 4/D	УТЕПЛЕННЫЕ, СТОЙКОСТЬ К ПОРЕЗАМ 5/E	ГИБРИДНЫЕ	КОЖАНЫЕ
<b>ОСОБЕННОСТИ</b>							
<b>EN 388 СООТВЕТСТВИЕ</b>	EN388: 1141A EN511: 01X	EN388: 2242B EN511: X1X	EN388: 2442C EN511: 02X	EN388: 3X43D EN511: X1X	EN 388: 3X43E EN 511: X1X	2122X	2122X
<b>ЦВЕТОВОЙ КОД</b>						-	-
<b>КЛАСС ВЯЗКИ</b>	15,10	15,10	15,7	15,10	13,10	-	-
<b>ПОКРЫТИЕ</b>	Латекс	Латекс	Латекс	Латекс	Латекс	-	-
<b>ОБЛАСТЬ ПРИМЕНЕНИЯ</b>	Влажная, сухая, холод (ВОЗМОЖНА СТИРКА)	Влажная, сухая, холод (ВОЗМОЖНА СТИРКА)	Влажная, сухая, холод (ВОЗМОЖНА СТИРКА)	Влажная, сухая, холод (ВОЗМОЖНА СТИРКА)	Влажная, сухая, холод (ВОЗМОЖНА СТИРКА)	(ВОЗМОЖНА СТИРКА)	(ВОЗМОЖНА СТИРКА)
<b>ПРИМЕНЕНИЕ</b>							
<b>АВТОМОБИЛСТРОЕНИЕ</b>	✓	-	-	-	-	-	-
<b>РАБОТА ПО ДЕРЕВУ</b>	✓	✓	-	-	-	✓	✓
<b>ИНЖЕНЕРНЫЕ КОНСТРУКЦИИ</b>	-	-	-	-	-	-	-
<b>СТРОИТЕЛЬСТВО</b>	✓	✓	✓	✓	✓	✓	✓
<b>ДЕМОНТАЖ</b>	-	-	✓	✓	✓	-	-
<b>ГИПСОКАРТОН</b>	-	✓	✓	✓	-	-	-
<b>ОЗЕЛЕНЕНИЕ И СЕЛЬСКОЕ ХОЗЯЙСТВО</b>	✓	✓	-	-	-	✓	✓
<b>КАРКАСНОЕ СТРОИТЕЛЬСТВО</b>	-	-	-	-	-	-	-
<b>ПРОИЗВОДСТВО</b>	✓	✓	-	-	-	-	-
<b>СБОРКА</b>	-	-	-	-	-	-	-
<b>МЕТАЛЛООБРАБОТКА И ИНЖИНИРИНГ</b>	-	-	-	✓	✓	-	-
<b>СИСТЕМЫ ВЕНТИЛЯЦИИ</b>	-	-	✓	✓	✓	-	-
<b>САНТЕХНИКА</b>	✓	✓	-	-	-	-	-
<b>ИНЖЕНЕРНЫЕ КОММУНИКАЦИИ</b>	✓	✓	-	-	-	✓	✓
<b>НЕФТЕГАЗ</b>	✓	✓	✓	✓	✓	-	-



ОСОБЕННОСТИ

milwaukeetool.ru



EN388:2016



КОМФОРТ



ЛОВКОСТЬ



SMARTSWIPE™



СТОЙКОСТЬ К ПОРЕЗАМ A



СТОЙКОСТЬ К ПОРЕЗАМ B



СТОЙКОСТЬ К ПОРЕЗАМ C



СТОЙКОСТЬ К ПОРЕЗАМ D



СТОЙКОСТЬ К ПОРЕЗАМ E



СТОЙКОСТЬ К ПОРЕЗАМ F



ВЫСОКАЯ ВИДИМОСТЬ



ВОЗДУХОПРОНИЦАЕМОСТЬ



ВЫСОКАЯ ТАКТИЛЬНОСТЬ И ОТЛИЧНЫЙ ЗАХВАТ



УТЕПЛЕННЫЕ



КОЖАНЫЕ



ЗАЩИТА ОТ УДАРА



УСИЛЕННЫЙ НАЛАДОННИК



ИЗНОСОСТОЙКОСТЬ



УСИЛЕННЫЙ НАЛОДОННИК ИЗ ARMORTEK®



УСИЛЕНИЕ

РАБОЧИЕ

ЗАЩИТА ОТ УДАРА



FREE FLEX	БЕСПАЛЫЕ	УСИЛЕННЫЕ	УТЕПЛЕННЫЕ УСИЛЕННЫЕ	АНТИУДАРНЫЕ СТОЙКОСТЬ К ПОРЕЗАМ 3/С	АНТИУДАРНЫЕ СТОЙКОСТЬ К ПОРЕЗАМ 5/Е	УСИЛЕННЫЕ АНТИУДАРНЫЕ
2121X	2121X	2121X	EN 388: 2122A EN 511: 14X	4343CP	4X44EP	2121XP
-	-	-	-	-	-	-
-	-	-	-	18	13	-
-	-	-	-	Нитрил	Нитрил	-
Сухая (ВОЗМОЖНА СТИРКА)	Сухая (ВОЗМОЖНА СТИРКА)	Влажная, сухая (ВОЗМОЖНА СТИРКА)	Влажная, сухая, холод (ВОЗМОЖНА СТИРКА)	Сухая, влажная, маслянистая (ВОЗМОЖНА СТИРКА)	Сухая, влажная, маслянистая (ВОЗМОЖНА СТИРКА)	Сухая (ВОЗМОЖНА СТИРКА)
✓	-	-	-	✓	-	-
✓	✓	✓	✓	-	-	-
-	-	-	-	-	-	-
✓	✓	✓	✓	✓	✓	✓
-	-	✓	✓	✓	✓	✓
-	-	-	-	✓	-	-
-	-	-	-	-	-	-
-	-	-	-	✓	-	-
-	-	-	-	-	✓	-
-	-	✓	✓	✓	✓	-
✓	✓	-	-	-	-	-
✓	✓	✓	✓	-	-	-
-	-	✓	✓	✓	✓	✓

## Перчатки защитные Cut level (Кат Левел)

Описание	Цветовой код	Размер	Кол-во в упаковке	Количество в заказе	Артикул	Штрихкод
① Перчатки защитные Cut level (Кат Левел) 1/A	Белый	7 / S	1	1	4932479712	4058546375065
		7 / S	12	1	4932479713	4058546375072
		7 / S	144	1	4932479714	4058546375089
		8 / M	1	1	4932471416	4058546290443
		8 / M	12	1	4932471614	4058546295134
		8 / M	144	1	4932479008	4058546362980
		9 / L	1	1	4932471417	4058546290450
		9 / L	12	1	4932471615	4058546295141
		9 / L	144	1	4932479009	4058546362997
		10 / XL	1	1	4932471418	4058546290467
		10 / XL	12	1	4932471616	4058546295158
		10 / XL	144	1	4932479010	4058546363000
		11 / XXL	1	1	4932471419	4058546290474
		11 / XXL	12	1	4932471617	4058546295165
11 / XXL	144	1	4932479011	4058546363017		
② Перчатки защитные Cut level (Кат Левел) 2/B	Голубой	7 / S	1	1	4932479906	4058546377007
		8 / M	1	1	4932479907	4058546377014
		9 / L	1	1	4932479908	4058546377021
		10 / XL	1	1	4932479909	4058546377038
		11 / XXL	1	1	4932479910	4058546377045
③ Перчатки защитные Cut level (Кат Левел) 3/C	Черный	7 / S	1	1	4932479715	4058546375096
		7 / S	12	1	4932479716	4058546375102
		7 / S	144	1	4932479717	4058546375119
		8 / M	1	1	4932471420	4058546290481
		8 / M	12	1	4932471618	4058546295172
		8 / M	144	1	4932479012	4058546363024
		9 / L	1	1	4932471421	4058546290498
		9 / L	12	1	4932471619	4058546295189
		9 / L	144	1	4932479013	4058546363031
		10 / XL	1	1	4932471422	4058546290504
		10 / XL	12	1	4932471620	4058546295196
		10 / XL	144	1	4932479014	4058546363048
		11 / XXL	1	1	4932471423	4058546290511
11 / XXL	12	1	4932471621	4058546295202		
11 / XXL	144	1	4932479015	4058546363055		
④ Перчатки защитные Cut level (Кат Левел) 4/D	Серый	7 / S	1	1	4932479911	4058546377052
		8 / M	1	1	4932479912	4058546377069
		9 / L	1	1	4932479913	4058546377076
		10 / XL	1	1	4932479914	4058546377083
		11 / XXL	1	1	4932479915	4058546377090
⑤ Перчатки защитные Cut level (Кат Левел) 5/E	Красный	7 / S	1	1	4932479718	4058546375126
		7 / S	12	1	4932479719	4058546375133
		7 / S	144	1	4932479720	4058546375140
		8 / M	1	1	4932471424	4058546290528
		8 / M	12	1	4932471622	4058546295219
		8 / M	144	1	4932479016	4058546363062
		9 / L	1	1	4932471425	4058546290535
		9 / L	12	1	4932471623	4058546295226
		9 / L	144	1	4932479017	4058546363079
		10 / XL	1	1	4932471426	4058546290542
		10 / XL	12	1	4932471624	4058546295233
		10 / XL	144	1	4932479018	4058546363086
		11 / XXL	1	1	4932471427	4058546290559
		11 / XXL	12	1	4932471625	4058546295240
11 / XXL	144	1	4932479019	4058546363093		

Описание	Цветовой код	Размер	Кол-во в упаковке	Количество в заказе	Артикул	Штрихкод
⑥ Перчатки защитные Cut level (Кат Левел) 6/F	Фиолетовый	7 / S	1	1	4932492040	4058546413521
		7 / S	12	1	4932492045	4058546413576
		8 / M	1	1	4932492041	4058546413538
		8 / M	12	1	4932492046	4058546413583
		9 / L	1	1	4932492042	4058546413545
		9 / L	12	1	4932492047	4058546413590
		10 / XL	1	1	4932492043	4058546413552
		10 / XL	12	1	4932492048	4058546413606
		11 / XXL	1	1	4932492044	4058546413569
		11 / XXL	12	1	4932492049	4058546413613



## Нарукавники защитные Cut level (Кат Левел) 3/C

Новинка

- Высокоэластичный нейлоновый материал для лучшего прилегания.
- Конусный дизайн имеет широкую часть в зоне плеча и более узкую в зоне кисти, что повторяет строение руки человека.
- Эластичный манжет имеет силиконовую проливку для предотвращения сползания нарукавника с руки.
- Дышащий и легкий материал обеспечивает хорошую ловкость и комфорт в течение всего дня.
- Петля для большого пальца предотвращает задираание нарукавника.
- Защита от солнечных УФ-лучей с UPF 50+ согласно BS EN 13758-1:2002 +A1:2006 для закрытой части рук.
- Соответствуют стандартам: EN ISO 21420, EN388:2016 (2342C), UKCA.



Описание	Уровень сопротивления порезу	Цветовой код	Кол-во в упаковке	Количество в заказе	Артикул	Штрихкод
Нарукавники защитные Cut level (Кат Левел) 3/C, 40 см	C	Черный	1	1	4932478584	4058546347772
Нарукавники защитные Cut level (Кат Левел) 3/C, 45 см	C	Черный	1	1	4932478585	4058546347789

## Нарукавники защитные Cut level (Кат Левел) 5/E

Новинка

- Высокоэластичный нейлоновый материал для лучшего прилегания.
- Конусный дизайн имеет широкую часть в зоне плеча и более узкую в зоне кисти, что повторяет строение руки человека.
- Эластичный манжет имеет силиконовую проливку для предотвращения сползания нарукавника с руки.
- Дышащий и легкий материал обеспечивает хорошую ловкость и комфорт в течение всего дня.
- Петля для большого пальца предотвращает задираание нарукавника.
- Защита от ультрафиолетовых лучей с UPF 50+ согласно BS EN 13758-1:2002 +A1:2006 для закрытой части рук.
- Соответствуют стандартам: EN ISO 21420, EN388:2016 (3X42E), UKCA.



Описание	Уровень сопротивления порезу	Цветовой код	Кол-во в упаковке	Количество в заказе	Артикул	Штрихкод
Нарукавники защитные Cut level (Кат Левел) 5/E, 40 см	E	Красный	1	1	4932479936	4058546377304
Нарукавники защитные Cut level (Кат Левел) 5/E, 45 см	E	Красный	1	1	4932479937	4058546377311

## Перчатки защитные Winter Cut level (Винтер Кат Левел)

Описание	Цветовой код	Размер	Кол-во в упаковке	Количество в заказе	Артикул	Штрихкод
① Перчатки защитные Winter Cut level (Винтер Кат Левел) 1/A	Белый	7 / S	1	1	4932479704	4058546374983
		7 / S	12	1	4932479705	4058546374990
		7 / S	72	1	4932479706	4058546375003
		8 / M	1	1	4932471343	4058546289713
		8 / M	12	1	4932471606	4058546295059
		8 / M	72	1	4932479000	4058546362904
		9 / L	1	1	4932471344	4058546289720
		9 / L	12	1	4932471607	4058546295066
		9 / L	72	1	4932479001	4058546362911
		10 / XL	1	1	4932471345	4058546289737
		10 / XL	12	1	4932471608	4058546295073
		10 / XL	72	1	4932479002	4058546362928
		11 / XXL	1	1	4932471346	4058546289744
		11 / XXL	12	1	4932471609	4058546295080
11 / XXL	72	1	4932479003	4058546362935		
② Перчатки защитные Winter Cut level (Винтер Кат Левел) 2/B	Голубой	7 / S	1	1	4932480601	4058546408862
		7 / S	12	1	4932480606	4058546408916
		8 / M	1	1	4932480602	4058546408879
		8 / M	12	1	4932480607	4058546408923
		9 / L	1	1	4932480603	4058546408886
		9 / L	12	1	4932480608	4058546408930
		10 / XL	1	1	4932480604	4058546408893
		10 / XL	12	1	4932480609	4058546408947
		11 / XXL	1	1	4932480605	4058546408909
		11 / XXL	12	1	4932480610	4058546408954
		③ Перчатки защитные Winter Cut level (Винтер Кат Левел) 3/C	Черный	7 / S	1	1
7 / S	12			1	4932479708	4058546375027
7 / S	72			1	4932479709	4058546375034
8 / M	1			1	4932471347	4058546289751
8 / M	12			1	4932471610	4058546295097
8 / M	72			1	4932479004	4058546362942
9 / L	1			1	4932471348	4058546289768
9 / L	12			1	4932471611	4058546295103
9 / L	72			1	4932479005	4058546362959
10 / XL	1			1	4932471349	4058546289775
10 / XL	12			1	4932471612	4058546295110
10 / XL	72			1	4932479006	4058546362966
11 / XXL	1			1	4932471350	4058546289782
11 / XXL	12			1	4932471613	4058546295127
11 / XXL	72	1	4932479007	4058546362973		
④ Перчатки защитные Winter Cut level (Винтер Кат Левел) 4/D	Серый	7 / S	1	1	4932480611	4058546408961
		7 / S	12	1	4932480616	4058546409012
		8 / M	1	1	4932480612	4058546408978
		8 / M	12	1	4932480617	4058546409029
		9 / L	1	1	4932480613	4058546408985
		9 / L	12	1	4932480618	4058546409036
		10 / XL	1	1	4932480614	4058546408992
		10 / XL	12	1	4932480619	4058546409043
		11 / XXL	1	1	4932480615	4058546409005
		11 / XXL	12	1	4932480620	4058546409050
⑤ Перчатки защитные Winter Cut level (Винтер Кат Левел) 5/E	Красный	7 / S	1	1	4932479710	4058546375041
		7 / S	12	1	4932479711	4058546375058
		8 / M	1	1	4932479558	4058546373528
		8 / M	12	1	4932479562	4058546373566
		9 / L	1	1	4932479559	4058546373535
		9 / L	12	1	4932479563	4058546373573
		10 / XL	1	1	4932479560	4058546373542
		10 / XL	12	1	4932479564	4058546373580
		11 / XXL	1	1	4932479561	4058546373559
		11 / XXL	12	1	4932479565	4058546373597

①



②



③



④



⑤



## Перчатки защитные Hi-Vis Cut level (Хай Виз Кат Левел)

Описание	Цветовой код	Размер	Кол-во в упаковке	Количество в заказе	Артикул	Штрихкод
① Перчатки защитные Hi-Vis Cut level (Хай Виз Кат Левел) 1/A	Белый	7 / S	1	1	4932479916	4058546377106
		8 / M	1	1	4932479917	4058546377113
		9 / L	1	1	4932479918	4058546377120
		10 / XL	1	1	4932479919	4058546377137
		11 / XXL	1	1	4932479920	4058546377144
② Перчатки защитные Hi-Vis Cut level (Хай Виз Кат Левел) 2/B	Голубой	7 / S	1	1	4932479921	4058546377151
		8 / M	1	1	4932479922	4058546377168
		9 / L	1	1	4932479923	4058546377175
		10 / XL	1	1	4932479924	4058546377182
		11 / XXL	1	1	4932479925	4058546377199
③ Перчатки защитные Hi-Vis Cut level (Хай Виз Кат Левел) 3/C	Черный	7 / S	1	1	4932479721	4058546375157
		7 / S	144	1	4932479722	4058546375164
		8 / M	1	1	4932478131	4058546340643
		8 / M	144	1	4932479020	4058546363109
		9 / L	1	1	4932478132	4058546340650
		9 / L	144	1	4932479021	4058546363116
		10 / XL	1	1	4932478133	4058546340667
		10 / XL	144	1	4932479022	4058546363123
④ Перчатки защитные Hi-Vis Cut level (Хай Виз Кат Левел) 4/D	Серый	7 / S	1	1	4932479926	4058546377205
		8 / M	1	1	4932479927	4058546377212
		9 / L	1	1	4932479928	4058546377229
		10 / XL	1	1	4932479929	4058546377236
		11 / XXL	1	1	4932479930	4058546377243
⑤ Перчатки защитные Hi-Vis Cut level (Хай Виз Кат Левел) 5/E	Красный	7 / S	1	1	4932479931	4058546377250
		8 / M	1	1	4932479932	4058546377267
		9 / L	1	1	4932479933	4058546377274
		10 / XL	1	1	4932479934	4058546377281
		11 / XXL	1	1	4932479935	4058546377298

①



②



③



④



⑤



## Перчатки защитные Hi-Dex (Хай Декс)

**Новинка**

Описание	Цветовой код	Размер	Кол-во в упаковке	Количество в заказе	Артикул	Штрихкод		
Перчатки защитные Hi-Dex (Хай Декс) 2/B	Голубой	7 / S	1	1	4932480491	4058546407766		
		7 / S	12	1	4932480506	4058546407919		
		8 / M	1	1	4932480492	4058546407773		
		8 / M	12	1	4932480507	4058546407926		
		9 / L	1	1	4932480493	4058546407780		
		9 / L	12	1	4932480508	4058546407933		
		10 / XL	1	1	4932480494	4058546407797		
		10 / XL	12	1	4932480509	4058546407940		
		11 / XXL	1	1	4932480495	4058546407803		
		11 / XXL	12	1	4932480510	4058546407957		
		Перчатки защитные Hi-Dex (Хай Декс) 3/C	Черный	7 / S	1	1	4932480496	4058546407810
				7 / S	12	1	4932480511	4058546407964
8 / M	1			1	4932480497	4058546407827		
8 / M	12			1	4932480512	4058546407971		
9 / L	1			1	4932480498	4058546407834		
9 / L	12			1	4932480513	4058546407988		
10 / XL	1			1	4932480499	4058546407841		
10 / XL	12			1	4932480514	4058546407995		
11 / XXL	1			1	4932480500	4058546407858		
11 / XXL	12			1	4932480515	4058546408008		
Перчатки защитные Hi-Dex (Хай Декс) 4/D	Серый			7 / S	1	1	4932480501	4058546407865
				7 / S	12	1	4932480516	4058546408015
		8 / M	1	1	4932480502	4058546407872		
		8 / M	12	1	4932480517	4058546408022		
		9 / L	1	1	4932480503	4058546407889		
		9 / L	12	1	4932480518	4058546408039		
		10 / XL	1	1	4932480504	4058546407896		
		10 / XL	12	1	4932480519	4058546408046		
		11 / XXL	1	1	4932480505	4058546407902		
		11 / XXL	12	1	4932480520	4058546408053		



## Перчатки защитные гибридные

- Smartswipe™ на указательном пальце - позволяет использовать устройства с активными экранами без снятия перчаток.
- Покрывание из кожи со стороны ладони для увеличения надежности и защиты рук.
- Синтетическая кожа на наружной стороне перчаток для большей гибкости и создания дышащего эффекта во время работы.
- Усиление на ладонях для увеличения комфорта и защиты при удержании тяжелых объектов.
- Соответствуют стандартам EN ISO 21420, EN388:2016 (2122X), TP TC 019/2011.

Описание	Кол-во в упаковке	Количество в заказе	Артикул	Штрихкод
Перчатки защитные гибридные, S/7	1	1	4932479726	4058546375201
Перчатки защитные гибридные, M/8	1	1	4932471912	4058546298111
Перчатки защитные гибридные, L/9	1	1	4932471913	4058546298128
Перчатки защитные гибридные, XL/10	1	1	4932471914	4058546298135
Перчатки защитные гибридные, XXL/11	1	1	4932471915	4058546298142



## Перчатки защитные кожаные

- Козья кожа обеспечивает повышенную прочность и усиленную защиту рук.
- Усиление в области ладони обеспечивает дополнительный комфорт и защиту при работе с тяжелыми предметами.
- Усиление на большом пальце для удобного хвата и надежности.
- Smartswipe™ на указательном пальце - позволяет пользоваться устройствами с активными экранами (смартфоны, планшеты) не снимая перчаток.
- Соответствуют стандартам EN ISO 21420, EN388:2016 (2122X), TP TC 019/2011.

Описание	Кол-во в упаковке	Количество в заказе	Артикул	Штрихкод
Перчатки защитные кожаные, S/7	1	1	4932479727	4058546375218
Перчатки защитные кожаные, M/8	1	1	4932478123	4058546340568
Перчатки защитные кожаные, L/9	1	1	4932478124	4058546340575
Перчатки защитные кожаные, XL/10	1	1	4932478125	4058546340582
Перчатки защитные кожаные, XXL/11	1	1	4932478126	4058546340599



## Перчатки защитные Winter Demolition (Винтер Демолишн)

- Утеплитель и двойной акриловый слой согревают руку при работе в холодных условиях.
- Гидро-ветрозащитный слой на ладони превосходно сохраняет тепло рук в экстремальных условиях.
- Усиление на ладонях и кончиках пальцев: увеличенная надежность и защита рук.
- SMARTSWIPE™ на ладонях и кончиках пальцев позволяют пользоваться устройствами с сенсорными экранами не снимая перчаток.
- Впитывающая ткань на тыльной стороне перчатки позволяет вытирать пот со лба или лица.
- Соответствуют стандартам EN ISO 21420, EN388:2016 (2122A), EN511 (14X), UKCA, TP TC 019/2011.

Описание	Кол-во в упаковке	Количество в заказе	Артикул	Штрихкод
Перчатки защитные Winter Demolition (Винтер Демолишн) S/7	1	1	4932479731	4058546375256
Перчатки защитные Winter Demolition (Винтер Демолишн) M/8	1	1	4932479566	4058546373603
Перчатки защитные Winter Demolition (Винтер Демолишн) L/9	1	1	4932479567	4058546373610
Перчатки защитные Winter Demolition (Винтер Демолишн) XL/10	1	1	4932479568	4058546373627
Перчатки защитные Winter Demolition (Винтер Демолишн) XXL/11	1	1	4932479569	4058546373634
Перчатки защитные Winter Demolition (Винтер Демолишн) XXXL/12	1	1	4932480976	4058546412616



## Перчатки защитные Impact Cut level (Импакт Кат Левел) 3/С

- Ударопрочный материал сверху со стороны костяшек и на пальцах, для защиты от удара.
- Дополнительное усиление нитрилом зоны между указательным и большим пальцами.
- Надежный хват. Покрытие нитрилом лучше ведет себя чем покрытие из других материалов в широком диапазоне температур и при работе с деталями покрытыми маслом.
- SMARTSWIPE™ на ладонях и кончиках пальцев - позволяют пользоваться устройствами с активными экранами (смартфоны, планшеты) не снимая перчаток.
- Соответствуют стандартам EN ISO 21420, EN388:2016 (4343CP), TP TC 019/2011.



Описание	Кол-во в упаковке	Количество в заказе	Артикул	Штрихкод
Перчатки защитные Impact Cut level (Импакт Кат Левел) 3/С, S/7	1	1	4932479724	4058546375188
Перчатки защитные Impact Cut level (Импакт Кат Левел) 3/С, M/8	1	1	4932478127	4058546340605
Перчатки защитные Impact Cut level (Импакт Кат Левел) 3/С, L/9	1	1	4932478128	4058546340612
Перчатки защитные Impact Cut level (Импакт Кат Левел) 3/С, XL/10	1	1	4932478129	4058546340629
Перчатки защитные Impact Cut level (Импакт Кат Левел) 3/С, XXL/11	1	1	4932478130	4058546340636



## Перчатки защитные Impact Cut level (Импакт Кат Левел) 5/Е

- Ударопрочный материал сверху со стороны костяшек и на пальцах для защиты от удара.
- Двойной слой нитрила для дополнительной прочности и повышенной защиты от острых предметов.
- Дополнительное усиление нитрилом зоны между указательным и большим пальцами.
- Надежный хват. Покрытие нитрилом лучше ведет себя, чем покрытие из других материалов в широком диапазоне температур и при работе с деталями покрытыми маслом.
- SMARTSWIPE™ на ладонях и кончиках пальцев - позволяют пользоваться устройствами с сенсорными экранами не снимая перчаток.
- Соответствуют стандартам EN ISO 2142, EN388:2016 (4X44EP), TP TC 019/2011.



Описание	Кол-во в упаковке	Количество в заказе	Артикул	Штрихкод
Перчатки защитные Impact Cut level (Импакт Кат Левел) 5/Е, S/7	1	1	4932479725	4058546375195
Перчатки защитные Impact Cut level (Импакт Кат Левел) 5/Е, M/8	1	1	4932479570	4058546373641
Перчатки защитные Impact Cut level (Импакт Кат Левел) 5/Е, L/9	1	1	4932479571	4058546373658
Перчатки защитные Impact Cut level (Импакт Кат Левел) 5/Е, XL/10	1	1	4932479572	4058546373665
Перчатки защитные Impact Cut level (Импакт Кат Левел) 5/Е, XXL/11	1	1	4932479573	4058546373672



## Перчатки защитные Impact Demolition (Импакт Демолишн)

- Ударопрочный материал сверху со стороны костяшек и на пальцах, для противостоянию удару.
- ARMORTECH™ усиление на ладонях и кончиках пальцев: увеличенная надежность и защита рук.
- Надежный захват мокрых и маслянистых предметов.
- Соответствуют стандартам EN ISO 21420, EN388:2016 (2121XP), TP TC 019/2011.



Описание	Кол-во в упаковке	Количество в заказе	Артикул	Штрихкод
Перчатки защитные Impact Demolition (Импакт Демолишн), S/7	1	1	4932479723	4058546375171
Перчатки защитные Impact Demolition (Импакт Демолишн), M/8	1	1	4932471908	4058546298074
Перчатки защитные Impact Demolition (Импакт Демолишн), L/9	1	1	4932471909	4058546298081
Перчатки защитные Impact Demolition (Импакт Демолишн), XL/10	1	1	4932471910	4058546298098
Перчатки защитные Impact Demolition (Импакт Демолишн), XXL/11	1	1	4932471911	4058546298104





## Перчатки защитные Demolition (Демолишн)

- Armortex™ материал усиливающий ладони и кончики пальцев. Непревзойденная прочность и защита рук.
- SMARTSWIPE™ вставка. Вставка из этого материала на указательном пальце позволяет работать с сенсорными экранами не снимая перчаток.
- Дышащая трикотажная подкладка. Обеспечивает комфорт и воздухопроницаемость.
- Защита костяшек. TPR накладка обеспечивает защиту костяшек.
- Махровая ткань на большом пальце. Встроена для вытирания пота со лба или лица.
- Манжеты на липучке для надежного крепления.
- Соответствуют стандартам CE Category 2, EN ISO 21420, EN 388 (2121X), TP TC 019/2011.



Описание	Кол-во в упаковке	Количество в заказе	Артикул	Штрихкод
Перчатки защитные Demolition (Демолишн), S/7	1	1	4932479730	4058546375249
Перчатки защитные Demolition (Демолишн), M/8	1	1	48229731	045242479436
Перчатки защитные Demolition (Демолишн), L/9	1	1	48229732	045242479443
Перчатки защитные Demolition (Демолишн), XL/10	1	1	48229733	045242479450
Перчатки защитные Demolition (Демолишн), XXL/11	1	1	48229734	045242479467



## Перчатки защитные Fingerless (Фингерлесс)

- Предназначены для обеспечения максимального удобства при работе с мелкими предметами.
- Усиленная ладонь и шов большого пальца.
- Легкие, дышащая подкладка.
- Отводящая влагу подкладка обеспечивает комфорт на весь день.
- Зона для вытирания пота
- Манжеты на липучке для надежного крепления.
- Соответствуют стандартам CE Category 2, EN ISO 21420, EN 388 (2121X), TP TC 019/2011.



Описание	Кол-во в упаковке	Количество в заказе	Артикул	Штрихкод
Перчатки защитные Fingerless (Фингерлесс), S/7	1	1	4932479728	4058546375225
Перчатки защитные Fingerless (Фингерлесс), M/8	1	1	48229741	045242508730
Перчатки защитные Fingerless (Фингерлесс), L/9	1	1	48229742	045242508747
Перчатки защитные Fingerless (Фингерлесс), XL/10	1	1	48229743	045242508754
Перчатки защитные Fingerless (Фингерлесс), XXL/11	1	1	48229744	045242508761



## Перчатки защитные Free-Flex (Фри-Флекс)

- SMARTSWIPE™ вставки на кулаке, ладони и кончиках пальцев для работы с сенсорными экранами.
- Гибкие и эластичные перчатки.
- Легкие, дышащая подкладка.
- Усиленный шов большого пальца.
- Высокая чувствительность кончиков пальцев.
- Зона для вытирания пота
- Соответствуют стандартам CE Category 2, EN ISO 21420, EN 388 (2121X), TP TC 019/2011.



Описание	Кол-во в упаковке	Количество в заказе	Артикул	Штрихкод
Перчатки защитные Free-Flex (Фри-Флекс), S/7	1	1	4932479729	4058546375232
Перчатки защитные Free-Flex (Фри-Флекс), M/8	1	1	48229711	045242508693
Перчатки защитные Free-Flex (Фри-Флекс), L/9	1	1	48229712	045242508709
Перчатки защитные Free-Flex (Фри-Флекс), XL/10	1	1	48229713	045242508716
Перчатки защитные Free-Flex (Фри-Флекс), XXL/11	1	1	48229714	045242508723

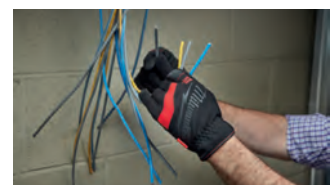

# ПРЕДОТВРАЩЕНИЕ ПАДЕНИЙ ИНСТРУМЕНТА

## MILWAUKEE® СТРОПЫ



### СТРОПЫ С КАРАБИНАМИ

### НАПУЛЬСНЫЙ СТРОП

ВИДЫ СТРАХОВОЧНЫХ СТРОП ДЛЯ ИНСТРУМЕНТОВ



НАИМЕНОВАНИЕ	ДЛЯ ИНСТРУМЕНТА ОБЩЕЙ МАССОЙ ДО 4.5 КГ	ДЛЯ ИНСТРУМЕНТА ОБЩЕЙ МАССОЙ ДО 4.5 КГ (QUICK CONNECT)	ДЛЯ ИНСТРУМЕНТА ОБЩЕЙ МАССОЙ ДО 6.8 КГ	ДЛЯ ИНСТРУМЕНТА ОБЩЕЙ МАССОЙ ДО 15.8 КГ	НАПУЛЬСНЫЙ СТРОП	НАПУЛЬСНЫЙ СТРОП (QUICK CONNECT)
Артикул	4932471351	4932471429	4932471352	4932471353	4932472107	4932472108
Максимальный вес	4.5 кг	4.5 кг	6.8 кг	15.8 кг	2.2 кг	2.2 кг
Цветовой код	КРАСНЫЙ	КРАСНЫЙ	ЧЕРНЫЙ	СЕРЫЙ	БЕЛЫЙ	БЕЛЫЙ
Механизм крепления						
Совместимость	АНКЕРНЫЙ СТРОП	ВСЕ АКСЕССУАРЫ	АНКЕРНЫЙ СТРОП	АНКЕРНЫЙ СТРОП	-	-
Механизм от скручивания	✓	✓	✓	✓	-	-
Рекомендуемые инструменты*	ШУРУПОВЕРТ УДАРНЫЙ ВИНТОВЕРТ УДАРНЫЙ ГАЙКОВЕРТ ЛОБЗИК	РУЧНОЙ ИНСТРУМЕНТ С ПРИКРЕПЛЕННЫМ КРЕПЕЖОМ D-RING	УГЛОВАЯ ШЛИФМАШИНКА ДРЕЛЬ УДАРНЫЙ ВИНТОВЕРТ УДАРНЫЙ ГАЙКОВЕРТ SDS PLUS	SDS PLUS SDS MAX УДАРНЫЙ ВИНТОВЕРТ УДАРНЫЙ ГАЙКОВЕРТ ЦЕПЛАЯ ПИЛА	ШУРУПОВЕРТ УДАРНЫЙ ВИНТОВЕРТ УДАРНЫЙ ГАЙКОВЕРТ РУЧНОЙ ИНСТРУМЕНТ	ШУРУПОВЕРТ УДАРНЫЙ ВИНТОВЕРТ УДАРНЫЙ ГАЙКОВЕРТ РУЧНОЙ ИНСТРУМЕНТ

ОБЛАСТЬ ПРИМЕНЕНИЯ



\*Все рекомендации по продуктам являются только рекомендациями и не являются гарантией! Убедитесь, что общий вес привязанного инструмента (+ аккумулятор) не превышает грузоподъемность стропа для инструмента!



## ПОЧЕМУ НУЖНО ИСПОЛЬЗОВАТЬ СТРОПЫ MILWAUKEE®?

ПАДАЮЩИЕ ПРЕДМЕТЫ ЗАНИМАЮТ ТРЕТЬЕ МЕСТО В СПИСКЕ ПРИЧИН ЛЕТАЛЬНЫХ ИСХОДОВ НА СТРОИТЕЛЬНЫХ ПЛОЩАДКАХ

(Peoplesafe.co.uk, 2019)

### САМОВТЯГИВАЮЩИЙСЯ СТРОП



### КРЕПЕЖ



САМОВТЯГИВАЮЩИЙСЯ СТРОП (QUICK CONNECT)	АНКЕРНЫЙ СТРОП	КРЕПЕЖ (D-RING)	МАЛЫЙ КРЕПЕЖ	КРЕПЕЖНЫЕ КОЛЬЦА 38 ММ / 50 ММ	САМОКЛЕЯЩАЯСЯ ЛЕНТА 3.6 М
4932472106	4932472105	4932471431	4932471430	4932471433 (38 ММ) 4932471434 (50 ММ)	48228860
2.2 кг	22.7 кг	2.2 кг	2.2 кг	1 кг	-
БЕЛЫЙ	ЗЕЛЕНЫЙ	БЕЛЫЙ	БЕЛЫЙ	-	-
				-	-
ВСЕ АКСЕССУАРЫ	ВСЕ СТРОПЫ	САМОВТЯГИВАЮЩИЙСЯ СТРОП И СТРОП QUICK CONNECT ДО 4.5 КГ	СТРОП QUICK CONNECT ДО 4.5 КГ	СТРОП QUICK CONNECT ДО 4.5 КГ	КРЕПЕЖ (D-RING)
	-	-	-	-	-
ШУРУПОВЕРТ УДАРНЫЙ ВИНТОВЕРТ УДАРНЫЙ ГАЙКОВЕРТ РУЧНОЙ ИНСТРУМЕНТ	ВСЕ СТРОПЫ С КАРАБИНАМИ	РУЧНОЙ ИНСТРУМЕНТ БЕЗ ОТВЕРСТИЯ ДЛЯ КРЕПЕЖА МОЛОТОК НОЖНИЦЫ ПО МЕТАЛЛУ ПАССАТИЖИ	РУЧНОЙ ИНСТРУМЕНТ С ОТВЕРСТИЕМ ПОД КРЕПЕЖ ОТВЕРТКА ЛЕНТА ПАССАТИЖИ	РУЧНОЙ ИНСТРУМЕНТ С ОТВЕРСТИЕМ ПОД КРЕПЕЖ НОЖ ЛЕНТА ПАССАТИЖИ	КРЕПЕЖ (D-RING)



## Страховочные стропы

- Амортизирующий элемент - постепенно снижает скорость падающего инструмента до нуля, снижая усилие "рывка".
- Карабины с двойной блокировкой - обеспечивают надежное крепление, которое защищено от случайного расцепления.
- Встроенное поворотное соединение (вертлюг) - предотвращает перекручивание и запутывание.
- Цвет ремешка соответствует максимальному весу инструмента - легкость в подборе подходящего ремешка по весу инструмента
- Специальные аксессуары позволяют присоединить любой инструмент к ремешку



Описание	Воспринимаемая нагрузка (кг)	Цветовой код	Кол-во в упаковке	Количество в заказе	Артикул	Штрихкод
① Страховочный строп для инструмента 4.5 кг	4.5	Красный	1	1	4932471351	4058546289799
② Страховочный строп QUICK-CONNECT™ для инструмента 4.5 кг	4.5	Красный	1	1	4932471429	4058546290573
③ Страховочный строп для инструмента 6.8 кг	6.8	Черный	1	1	4932471352	4058546289805
④ Страховочный строп для инструмента 15.8 кг	15.8	Серый	1	1	4932471353	4058546289812



# СИСТЕМА СТРАХОВКИ

**ОСТАВАЙСЯ ЗАЩИЩЕННЫМ.  
ЗАЩИТИ ЛЮБОЙ ИНСТРУМЕНТ.**

## ЛЕГКОЕ ПРИСОЕДИНЕНИЕ

- Надежность крепления
- Разные способы крепления (специальная лента или кольца)

## УНИВЕРСАЛЬНОСТЬ

- Можно присоединять инструменты, не имеющие специального отверстия для страховки
- Быстрая смена инструмента



## Аксессуары для страховочных строп

Описание	Цветовой код	Воспринимаемая нагрузка (кг)	Кол-во в упаковке	Количество в заказе	Артикул	Штрихкод
① D-образное кольцо с брелоком для крепления ручного инструмента (3 шт.)	Белый	2.2	3	1	4932471430	4058546290580
② D-образное кольцо с брелоком для крепления с помощью самоклеющейся ленты (5 шт.)	Белый	2.2	5	1	4932471431	4058546290597
③ Самоклеющаяся лента для системы страховки инструмента (3.5 м)	-	-	1	1	48228860	4058546290603
④ Кольцо для страховочной системы 3.8см, 1 кг (5 шт.)	-	1	5	1	4932471433	4058546290610
⑤ Кольцо для страховочной системы 5 см, 1 кг (5 шт.)	-	1	5	1	4932471434	4058546290627
⑥ Анкерный строп для инструмента	Зеленый	22.7	1	1	4932472105	4058546325015

## Самовтягивающийся строп

- Автоматически убирается, 127 см в выдвинутом состоянии.
- Карабин с двойной фиксацией обеспечивает надежное соединение, которое не может случайно ослабнуть или раскрыться.
- Блокировка вытягивания стропы - больший контроль во время использования.
- Вертлюг предотвращает скручивание и спутывание, обеспечивая большую мобильность.
- Цветовая маркировка - легкое определение грузоподъемности стропы.
- Высокая универсальность - можно добавить аксессуары для подсоединения любого



Описание	Цветовой код	Кол-во в упаковке	Количество в заказе	Артикул	Штрихкод
Самовтягивающийся строп QUICK-CONNECT™ 2.2 кг	Белый	1	1	4932472106	4058546325022

## Страховочное крепление на запястье

- Надежное и комфортное крепление инструмента на запястье.
- Мягкий регулируемый ремешок с застежкой на липучке - подходит для всех размеров запястья
- Ремешок с петлей для надежного крепления всех видов инструмента - электроинструмента, рулеток, отверток и т. д.
- Страховочное крепление на запястье позволяет иметь легкий доступ к инструментам в ограниченном пространстве или при повторяющихся операциях.
- Маркировка цветом - для легкого определения максимального веса инструмента, который можно разместить на страховке.



Описание	Воспринимаемая нагрузка (кг)	Цветовой код	Кол-во в упаковке	Количество в заказе	Артикул	Штрихкод
① Напульсник-страховка для инструмента 2.2 кг.	2.2	Белый	1	1	4932472107	4058546325039
② Напульсник-страховка QUICK-CONNECT™ 2.2 кг.	2.2	Белый	1	1	4932472108	4058546325046



**МОЖНО  
СТИРАТЬ В  
МАШИНЕ**



**ДО 8 ЧАСОВ\*  
НЕПРЕРЫВНОГО  
НАГРЕВА**



**УДОБНОЕ  
УПРАВЛЕНИЕ**

# MILWAUKEE АССОРТИМЕНТ ОДЕЖДЫ С ПОДОГРЕВОМ

Работает от аккумуляторов M12™ REDLITHIUM™ или REDLITHIUM™ USB. Тепло на рабочей одежде с подогревом MILWAUKEE® распределяется по основным зонам тела. Прочные нагревательные элементы из углеродного волокна поддерживают тепло, уменьшая необходимость в использовании нескольких слоев одежды, а несколько настроек подогрева позволяют пользователю выбрать оптимальный режим для любых погодных условий. Все позиции из нашего ассортимента рабочей одежды с подогревом можно стирать и сушить в машинке, что позволяет их долго использовать.

**ОТСКАНИРУЙТЕ,  
ЧТОБЫ ПОСМОТРЕТЬ  
НАШ АССОРТИМЕНТ**



на одном заряде аккумулятора (3,0 Ач) при слабом режиме работы

## Куртка с подогревом M12™ HJ BL5 - черная

- Выбор зоны нагрева - несколько зон из углеродного волокна, распределяют тепло по основным областям тела и передним карманам
- Превосходное время работы, до 8 часов нагрева на одном заряде M12™ REDLITHIUM™ 3.0 Ач аккумулятора
- Терморегулятор Easy Touch - 3 уровня нагрева: высокий, средний, низкий
- TOUGHSHELL™ эластичный материал, состоящий из 90% полиэстера и 10% спандекса, для суровых условий работы и увеличения срока службы
- FREE FLEX™ - дополнительный материал в зоне подмышек, не сковывает движение рук
- Новый дизайн кармана для аккумулятора позволяет пользователю разместить элемент питания в удобном положении
- Улучшенный приталенный дизайн с удлиненной спиной предотвращает задувание в области поясицы и сохраняет тепло
- Держатель аккумулятора M12™, находящийся в скрытом кармане, имеет USB порт 1 А для зарядки мобильных устройств
- Стойкость к ветру и воде - обеспечивает комфорт и долговечность в различных условиях
- Большой нагрудный карман для удобного хранения мобильных устройств
- Работает со всеми аккумуляторами MILWAUKEE® на платформе M12™
- Доступные размеры S-XXXL
- Может подвергаться машинной стирке и сушке



Описание	Размер	Кол-во в упаковке	Количество в заказе	Артикул	Штрихкод
Куртка с подогревом M12™ HJ BL5-0 (S) - черная	S	1	1	4933478967	4058546362492
Куртка с подогревом M12™ HJ BL5-0 (M) - черная	M	1	1	4933478968	4058546362508
Куртка с подогревом M12™ HJ BL5-0 (L) - черная	L	1	1	4933478969	4058546362515
Куртка с подогревом M12™ HJ BL5-0 (XL) - черная	XL	1	1	4933478970	4058546362522
Куртка с подогревом M12™ HJ BL5-0 (XXL) - черная	XXL	1	1	4933478971	4058546362539
Куртка с подогревом M12™ HJ BL5-0 (XXXL) - черная	XXXL	1	1	4933479362	4058546371562

## Куртка с подогревом M12™ HJ GREY5 - серая

- Выбор зоны нагрева - несколько зон из углеродного волокна, распределяют тепло по основным областям тела и передним карманам
- Превосходное время работы, до 8 часов нагрева на одном заряде M12™ REDLITHIUM™ 3.0 Ач аккумулятора
- Терморегулятор Easy Touch - 3 уровня нагрева: высокий, средний, низкий
- TOUGHSHELL™ эластичный материал, состоящий из 90% полиэстера и 10% спандекса, для суровых условий работы и увеличения срока службы
- FREE FLEX™ - дополнительный материал в зоне подмышек, не сковывает движение рук
- Новый дизайн кармана для аккумулятора позволяет пользователю разместить элемент питания в удобном положении
- Улучшенный приталенный дизайн с удлиненной спиной предотвращает задувание в области поясицы и сохраняет тепло
- Держатель аккумулятора M12™, находящийся в скрытом кармане, имеет USB порт 1 А для зарядки мобильных устройств
- Стойкость к ветру и воде - обеспечивает комфорт и долговечность в различных условиях
- Большой нагрудный карман для удобного хранения мобильных устройств
- Работает со всеми аккумуляторами MILWAUKEE® на платформе M12™
- Доступные размеры S-XXXL
- Может подвергаться машинной стирке и сушке



Описание	Размер	Кол-во в упаковке	Количество в заказе	Артикул	Штрихкод
Куртка с подогревом M12™ HJ GREY5-0 (S) - серая	S	1	1	4933478972	4058546362546
Куртка с подогревом M12™ HJ GREY5-0 (M) - серая	M	1	1	4933478973	4058546362553
Куртка с подогревом M12™ HJ GREY5-0 (L) - серая	L	1	1	4933478974	4058546362560
Куртка с подогревом M12™ HJ GREY5-0 (XL) - серая	XL	1	1	4933478975	4058546362577
Куртка с подогревом M12™ HJ GREY5-0 (XXL) - серая	XXL	1	1	4933478976	4058546362584
Куртка с подогревом M12™ HJ GREY5-0 (XXXL) - серая	XXXL	1	1	4933479363	4058546371579

## Куртка с подогревом M12<sup>™</sup> HJ CAMO6 - камуфляж

- Камуфляжный узор REALTREE XTRA<sup>™</sup> идеально подходит для любой среды в любое время года
- Мягкий эластичный материал из 100% полиэстера для уменьшения создаваемого шума при движении
- Выбор зоны нагрева - 5 зон из углеродного волокна, распределяют тепло по основным областям тела и передним карманам
- Превосходное время работы, до 8 часов нагрева на одном заряде M12<sup>™</sup> REDLITHIUM<sup>™</sup> 3.0 Ач аккумулятора
- Терморегулятор Easy Touch, скрыт во внутреннем кармане - 3 уровня нагрева: высокий, средний, низкий
- FREE FLEX<sup>™</sup> - дополнительный материал в зоне подмышек, не сковывает движение рук
- Стойкость к ветру и воде - обеспечивает комфорт и долговечность в различных условиях
- Новый дизайн кармана для аккумулятора позволяет пользователю разместить элемент питания в удобном положении
- Улучшенный приталенный дизайн с удлиненной спиной предотвращает задувание в области поясницы и сохраняет тепло
- Держатель аккумулятора M12<sup>™</sup>, находящийся в скрытом кармане, имеет USB порт 1 А для зарядки мобильных устройств
- Большой нагрудный карман для удобного хранения мобильных устройств
- Работает со всеми аккумуляторами MILWAUKEE<sup>®</sup> на платформе M12<sup>™</sup>
- Доступные размеры S-XXXL
- Может подвергаться машинной стирке и сушке



Описание	Размер	Кол-во в упаковке	Количество в заказе	Артикул	Штрихкод
Куртка с подогревом M12 <sup>™</sup> HJ CAMO6-0 (S) - камуфляж	S	1	1	4933478977	4058546362591
Куртка с подогревом M12 <sup>™</sup> HJ CAMO6-0 (M) - камуфляж	M	1	1	4933478978	4058546362607
Куртка с подогревом M12 <sup>™</sup> HJ CAMO6-0 (L) - камуфляж	L	1	1	4933478979	4058546362614
Куртка с подогревом M12 <sup>™</sup> HJ CAMO6-0 (XL) - камуфляж	XL	1	1	4933478980	4058546362621
Куртка с подогревом M12 <sup>™</sup> HJ CAMO6-0 (XXL) - камуфляж	XXL	1	1	4933478981	4058546362638
Куртка с подогревом M12 <sup>™</sup> HJ CAMO6-0 (XXXL) - камуфляж	XXXL	1	1	4933479364	4058546371586

## Жилет с подогревом M12<sup>™</sup> HVGREY1 - серый

Новинка

- Жилет с подогревом M12<sup>™</sup> - серый с питанием от аккумулятора M12<sup>™</sup> с нагревательными элементами из углеродного волокна создает и распределяет тепло на груди и спине.
- Превосходное время работы, до 11 часов нагрева на одном заряде M12<sup>™</sup> REDLITHIUM<sup>™</sup> 3.0 Ач аккумулятора.
- TOUGHSHIELD<sup>™</sup> эластичный материал, состоящий из 90% полиэстера и 10% спандекса, для суровых условий работы.
- Улучшенный скрытый карман для аккумулятора, позволяющий разместить аккумулятор M12<sup>™</sup> спереди или сзади для большего комфорта.
- 3 зоны из углеродного волокна, распределяют тепло по основным областям тела и передним карманам.
- Терморегулятор Easy Touch - 3 уровня нагрева: высокий, средний, низкий.
- Может подвергаться машинной стирке и сушке.
- Карман для аккумулятора.
- Работает со всеми аккумуляторами MILWAUKEE<sup>®</sup> на платформе M12<sup>™</sup>.



Описание	Размер	Кол-во в упаковке	Количество в заказе	Артикул	Штрихкод
Жилет с подогревом M12 <sup>™</sup> HVGREY1-0 (S) - серый	S	1	1	4932480100	4058546403850
Жилет с подогревом M12 <sup>™</sup> HVGREY1-0 (M) - серый	M	1	1	4932480101	4058546403867
Жилет с подогревом M12 <sup>™</sup> HVGREY1-0 (L) - серый	L	1	1	4932480102	4058546403874
Жилет с подогревом M12 <sup>™</sup> HVGREY1-0 (XL) - серый	XL	1	1	4932480103	4058546403881
Жилет с подогревом M12 <sup>™</sup> HVGREY1-0 (XXL) - серый	XXL	1	1	4932480104	4058546403898
Жилет с подогревом M12 <sup>™</sup> HVGREY1-0 (XXXL) - серый	XXXL	1	1	4932480105	4058546403904



## Куртка с подогревом M12™ HPJBL2 - черная

Новинка

- Куртка с подогревом M12™ с питанием от аккумулятора M12™ с нагревательными элементами из углеродного волокна создает и распределяет тепло на груди, спине и плечах.
- Превосходное время работы, до 8 часов нагрева на одном заряде M12 REDLITHIUM™3.0 Ач аккумулятора
- Легкий и высокопрочный полиэстер обеспечивает тонкий дизайн, который можно носить как верхнюю одежду или под ней (внешний и внутренний слой из 100% полиэстера).
- Усиленные зоны повышенной износостойкости защищают от истирания и разрывов.
- Обеспечивает комфорт и долговечность в суровых, дождливых или ветреных условиях.
- Улучшенный скрытый карман для аккумулятора, позволяющий разместить аккумулятор M12™ спереди или сзади для большего комфорта
- 5 зон из углеродного волокна, распределяют тепло по основным областям тела.
- Терморегулятор Easy Touch, скрыт во внутреннем кармане - 3 уровня нагрева: высокий, средний, низкий
- Может подвергаться машинной стирке и сушке
- Держатель для аккумулятора
- Новый дизайн
- Работает со всеми аккумуляторами MILWAUKEE® на платформе M12™



Описание	Размер	Кол-во в упаковке	Количество в заказе	Артикул	Штрихкод
Куртка с подогревом M12™ HPJBL2-0 (S) - черная	S	1	1	4932480071	4058546403560
Куртка с подогревом M12™ HPJBL2-0 (M) - черная	M	1	1	4932480072	4058546403577
Куртка с подогревом M12™ HPJBL2-0 (L) - черная	L	1	1	4932480073	4058546403584
Куртка с подогревом M12™ HPJBL2-0 (XL) - черная	XL	1	1	4932480074	4058546403591
Куртка с подогревом M12™ HPJBL2-0 (XXL) - черная	XXL	1	1	4932480075	4058546403607

## Лонгслив WORKSKIN™ L4 HBLB с подогревом

- Рассчитана на средний вес, сделана из надёжного устойчивого к отслаиванию материала. Содержит тело в тепле и сухости
- Полностью прогревается за 2.5 минуты
- Тепло равномерно распределяется между грудью и спиной
- Работает от перезаряжаемого через USB аккумулятора REDLITHIUM™ L4
- Переключатель со встроенный светодиодным индикатором позволит выбрать между двумя настройками подогрева, для оптимальной температуры в любых условиях
- Надёжный, устойчивый к отслаиванию материал с рукавами реглан и бесшовными плечами для высокой мобильности и комфорта
- Превосходное время работы: до 180 мин обогрева в экономичном режиме
- Карман для аккумулятора L4 - скрытый карман для минимизации помех пользователю
- Можно стирать в стиральной машине



Описание	Размер	Кол-во в упаковке	Количество в заказе	Артикул	Штрихкод
Лонгслив с подогревом L4 HBLB-301S	S	1	1	4933478081	4058546340148
Лонгслив с подогревом L4 HBLB-301M	M	1	1	4933478082	4058546340155
Лонгслив с подогревом L4 HBLB-301L	L	1	1	4933478083	4058546340162
Лонгслив с подогревом L4 HBLB-301XL	XL	1	1	4933478084	4058546340179
Лонгслив с подогревом L4 HBLB-301XXL	XXL	1	1	4933478085	4058546340186

## Толстовка с подогревом M12™ HHBL4 - черная

**Новинка**

- Толстовка с подогревом M12™, работающая от аккумулятора M12™ с нагревательными элементами из углеродного волокна, создает и распределяет тепло по груди и спине.
- Превосходное время работы, до 11 часов нагрева на одном заряде M12™ REDLITHIUM™ 3.0 Ач аккумулятора.
- Прочная утепленная толстовка из прочного хлопка (53%) снаружи с прочными усиленными карманами и подкладкой из флиса (47%), чтобы выдерживать суровые внешние условия.
- Улучшенный скрытый карман для аккумулятора, позволяющий разместить аккумулятор M12™ спереди или сзади для большего комфорта.
- Осенью и весной толстовку можно носить как прочный наружный слой. Зимой она лучше всего подходит в качестве базового слоя, что позволяет избежать нагромождение нижнего белья и удержания тепла близко к телу.
- Несколько зон нагрева - 3 внутренние зоны нагрева из углеродного волокна распределяют тепло по основным зонам тела.
- Терморегулятор Easy Touch - 3 уровня нагрева: высокий, средний, низкий.
- Встроенный карман для мобильного телефона.
- Может подвергаться машинной стирке и сушке.
- Карман для аккумулятора.
- Работает со всеми аккумуляторами MILWAUKEE® на платформе M12™.



Описание	Размер	Кол-во в упаковке	Количество в заказе	Артикул	Штрихкод
Толстовка с подогревом M12™ HHBL4-0 (S) - черная	S	1	1	4932480061	4058546403461
Толстовка с подогревом M12™ HHBL4-0 (M) - черная	M	1	1	4932480062	4058546403478
Толстовка с подогревом M12™ HHBL4-0 (L) - черная	L	1	1	4932480063	4058546403485
Толстовка с подогревом M12™ HHBL4-0 (XL) - черная	XL	1	1	4932480064	4058546403492
Толстовка с подогревом M12™ HHBL4-0 (XXL) - черная	XXL	1	1	4932480065	4058546403508

## Толстовка женская с подогревом M12™ HHBL1 - черная

**Новинка**

- Женская толстовка с подогревом M12™, работающая от аккумулятора M12™ с нагревательными элементами из углеродного волокна, создает и распределяет тепло по груди и спине.
- Превосходное время работы, до 11 часов нагрева на одном заряде M12™ REDLITHIUM™ 3.0 Ач аккумулятора.
- Улучшенный скрытый карман для аккумулятора, позволяющий разместить аккумулятор M12™ спереди или сзади для большего комфорта.
- Прочная утепленная толстовка из прочного хлопка (53%) снаружи с прочными усиленными карманами и подкладкой из флиса (47%), чтобы выдерживать суровые внешние условия.
- Осенью и весной толстовку можно носить как верхнюю одежду. Зимой она лучше всего подходит в качестве базового слоя, что позволяет избежать нагромождение нижнего белья и удержания тепла близко к телу.
- Несколько зон нагрева - 3 внутренние зоны нагрева из углеродного волокна распределяют тепло по основным зонам тела.
- Терморегулятор Easy Touch - 3 уровня нагрева: высокий, средний, низкий.
- Встроенный карман для мобильного телефона.
- Может подвергаться машинной стирке и сушке.
- Карман для аккумулятора.
- Работает со всеми аккумуляторами MILWAUKEE® на платформе M12™.



Описание	Размер	Кол-во в упаковке	Количество в заказе	Артикул	Штрихкод
Толстовка женская с подогревом M12™ HHBL1-0 (S) - черная	S	1	1	4932480090	4058546403751
Толстовка женская с подогревом M12™ HHBL1-0 (M) - черная	M	1	1	4932480091	4058546403768
Толстовка женская с подогревом M12™ HHBL1-0 (L) - черная	L	1	1	4932480092	4058546403775
Толстовка женская с подогревом M12™ HHBL1-0 (XL) - черная	XL	1	1	4932480093	4058546403782

## Футболка WORKSKIN™ WWSSG - серая

- Легкий вес позволяет сохранять работоспособность на стройплощадке в жаркую погоду.
- Влагодотводящая ткань, 100 % полиэстер.
- Быстросохнущий многослойный сетчатый материал в основных зонах потоотделения для отличной вентиляции под мышками, по бокам тела и на спине.
- Рукава реглан для удобного ношения сумок с инструментами, рюкзаков и обеспечения большего диапазона движения.
- Прочные ткани, устойчивые к скатыванию, продлевают срок службы одежды
- Удлиненная спина обеспечивает дополнительное покрытие при работе над головой
- Бесшовные плечи уменьшают дискомфорт от лямок и плечевых ремней



Описание	Размер	Кол-во в упаковке	Количество в заказе	Артикул	Штрихкод
Футболка WORKSKIN™ WWSSG (S) - серая	S	1	1	4933478194	4058546341275
Футболка WORKSKIN™ WWSSG (M) - серая	M	1	1	4933478195	4058546341282
Футболка WORKSKIN™ WWSSG (L) - серая	L	1	1	4933478196	4058546341299
Футболка WORKSKIN™ WWSSG (XL) - серая	XL	1	1	4933478197	4058546341305
Футболка WORKSKIN™ WWSSG (XXL) - серая	XXL	1	1	4933478198	4058546341312

## Футболка WTSSG - серая

- Износостойкая, дышащая ткань, устойчивая к истиранию
- Поликоттон (60% хлопок/40% полиэстер) имеет гидрофобные свойства и обеспечивает отвод влаги
- Фабричная плотность 230 GSM для работы в тяжелых условиях
- Рейтинг UPF 30+, снижает воздействие ультрафиолетовых лучей на кожу



Описание	Размер	Кол-во в упаковке	Количество в заказе	Артикул	Штрихкод
Футболка WTSSG (S) – серая	S	1	1	4933478231	4058546344085
Футболка WTSSG (M) – серая	M	1	1	4933478232	4058546344092
Футболка WTSSG (L) – серая	L	1	1	4933478233	4058546344108
Футболка WTSSG (XL) – серая	XL	1	1	4933478234	4058546344115
Футболка WTSSG (XXL) – серая	XXL	1	1	4933478235	4058546344122

## Лонгслив WORKSKIN<sup>™</sup> WWLSG - серый

- Легкий вес позволяет сохранять работоспособность на рабочей площадке в жаркую погоду.
- Влагоотводящая ткань, 100 % полиэстер.
- Быстросохнущий многослойный сетчатый материал в основных зонах потоотделения для отличной вентиляции под мышками, по бокам тела и на спине.
- Рукава реглан для удобного ношения сумок с инструментами, рюкзаков и обеспечения большего диапазона движения.
- Прочные ткани, устойчивые к скатыванию, продлевают срок службы одежды
- Удлиненная спина обеспечивает дополнительное покрытие при работе над головой
- Бесшовные плечи уменьшают дискомфорт от лямок и плечевых ремней
- 100% Полиэстер



Описание	Размер	Кол-во в упаковке	Количество в заказе	Артикул	Штрихкод
Лонгслив WORKSKIN <sup>™</sup> WWLSG (S) - серый	S	1	1	<b>4933478188</b>	4058546341213
Лонгслив WORKSKIN <sup>™</sup> WWLSG (M) - серый	M	1	1	<b>4933478189</b>	4058546341220
Лонгслив WORKSKIN <sup>™</sup> WWLSG (L) - серый	L	1	1	<b>4933478190</b>	4058546341237
Лонгслив WORKSKIN <sup>™</sup> WWLSG (XL) - серый	XL	1	1	<b>4933478191</b>	4058546341244
Лонгслив WORKSKIN <sup>™</sup> WWLSG (XXL) - серый	XXL	1	1	<b>4933478192</b>	4058546341251

## Лонгслив WTLSG - серый

- Износостойкая, дышащая ткань, устойчивая к истиранию
- Поликоттон (60% хлопок/40% полиэстер) имеет гидрофобные свойства и обеспечивает отвод влаги
- Фабричная плотность 230 GSM для работы в тяжелых условиях
- Рейтинг UPF 30+, снижает воздействие ультрафиолетовых лучей на кожу



Описание	Размер	Кол-во в упаковке	Количество в заказе	Артикул	Штрихкод
Лонгслив WTLSG (S) - серый	S	1	1	<b>4933478237</b>	4058546344146
Лонгслив WTLSG (M) - серый	M	1	1	<b>4933478238</b>	4058546344153
Лонгслив WTLSG (L) - серый	L	1	1	<b>4933478239</b>	4058546344160
Лонгслив WTLSG (XL) - серый	XL	1	1	<b>4933478240</b>	4058546344177
Лонгслив WTLSG (XXL) - серый	XXL	1	1	<b>4933478241</b>	4058546344184

## Толстовка с капюшоном WHB - черная

- Износостойкая, дышащая ткань, устойчивая к истиранию
- Изготовлена из поликоттона (75% хлопок/25% полиэстер), прочная на разрыв и стойкая к истиранию
- Стойкость в ветру, наличие резинок на манжетах и талии делают эти толстовки идеальным выбором для работы в тяжелых условиях.
- Капюшон с регулируемым шнурком для идеального комфорта
- Усиленные швы карманов для увеличения срока службы



Описание	Размер	Кол-во в упаковке	Количество в заказе	Артикул	Штрихкод
Толстовка с капюшоном WHB (S) – черная	S	1	1	4933478212	4058546343897
Толстовка с капюшоном WHB (M) – черная	M	1	1	4933478213	4058546343903
Толстовка с капюшоном WHB (L) – черная	L	1	1	4933478214	4058546343910
Толстовка с капюшоном WHB (XL) – черная	XL	1	1	4933478215	4058546343927
Толстовка с капюшоном WHB (XXL) – черная	XXL	1	1	4933478216	4058546343934

## Гейтор / маска для лица

- Мультифункциональность, можно носить как гейтор, маску, бандану, повязку или подкладку под каску на строительной площадке
- Влагопитывающая ткань быстро сохнет, выталкивает пот и воду. Пользователь остаётся сухим на рабочей площадке
- Дышащая приятная ткань: 86% полиэстер, 14% спандекс
- Защита от солнца 50+ UPF. Блокирует 98% ультрафиолета
- Защищает от ветра, пыли и строительного мусора
- Нескользящая обратная сторона
- Можно стирать в стиральной машине и сушить в сушилке
- Один размер подойдёт большинству людей
- Доступна в сером и красном цвете



Описание	Цвет	Кол-во в упаковке	Количество в заказе	Артикул	Штрихкод
Гейтор / маска для лица - красный	Красный	1	1	4933478780	4058546360627
Гейтор / маска для лица - серый	Серый	1	1	4933478766	4058546360481

## Маска на лицо тканевая

- Удобный дизайн - маска не соприкасается с ртом
- 3 мягких и дышащих слоя - комфорт в течение всего дня при длительном ношении
- Удобные регулируемые ушные петли - не оказывают давления на уши
- Водоотталкивающий внешний слой
- Гибкая вставка - обеспечивает лучшее прилегание по форме носа и препятствует запотеванию очков
- Отводящий влагу внутренний слой - остается прохладным на протяжении всего дня, быстро сохнет
- Можно стирать в стиральной машине



Описание	Размер	Кол-во в упаковке	Количество в заказе	Артикул	Штрихкод
Маска на лицо тканевая S/M (3 шт.)	S / M	3	1	4932478865	4058546361471
Маска на лицо тканевая L/XL (3 шт.)	L / XL	3	1	4932478866	4058546361488



## Наколенники защитные Flexible

- Легкие, гибкие с комфортной вспененной вставкой.
- Внешнее покрытие не пропускает воду.
- Защита от попадания пыли и грязи в верхней части.
- Регулируемые по длине ремешки.
- Удобные застежки для быстрого надевания и снятия.
- Соответствуют стандарту EN 14404 level 1.



Описание	Кол-во в упаковке	Количество в заказе	Артикул	Штрихкод
Наколенники защитные Flexible	1	1	4932478136	4058546340698

## Наколенники защитные Hard

- Толстый слой вспененного материала с гелевыми вставками.
- Надежная пластиковая чашка выдерживающая работу на необработанных поверхностях.
- Регулируемые двойные лямки для надежности крепления и комфорта.
- Застежки с металлическими элементами для долгого срока службы.
- Баллистический нейлон 1680D для долгого срока службы.
- Соответствуют стандарту EN 14404 level 2.



Описание	Кол-во в упаковке	Количество в заказе	Артикул	Штрихкод
Наколенники защитные Hard	1	1	4932478137	4058546340704

## Наколенники защитные Premium

- Увеличенная вставка из вспененного материала с поддерживающим гелевыми вставками премиум-класса.
- Покрытие не оставляющее следов для предотвращения царапин на поверхностях.
- Регулируемые двойные лямки, нижняя лямка более широкая для надежности крепления и комфорта
- Застежки с металлическими элементами для долгого срока службы.
- Баллистический нейлон 1680D для долгого срока службы.
- Соответствуют стандарту EN 14404 level 1.



Описание	Кол-во в упаковке	Количество в заказе	Артикул	Штрихкод
Наколенники защитные Premium	1	1	4932478139	4058546340728



# MILWAUKEE® ИНСТРУМЕНТАЛЬНЫЕ ТЕЛЕЖКИ







## Инструментальная тележка 30" / 78 см, 7 полок

- Ящики с системой плавного закрытия рассчитаны на 45 кг.
- Нижний ящик выдерживает нагрузку до 90 кг.
- Защита от опрокидывания позволяет открывать только 1 ящик за раз.
- Каждый ящик снабжен противоскользящей подкладкой.
- Встроенная столешница из ABS-пластика с отверстиями под отвертки и дополнительными отсеками.
- Угловые борта из ABS пластика предохраняют от повреждений при перемещении тележки.
- Удлинитель на магните позволяет заряжать аккумуляторы непосредственно на тележке.
- Панель для крючков и держателей под инструмент для удобного доступа к наиболее часто используемым инструментам.
- Дополнительный отсек для хранения бутылок и банок.
- Органайзер для электроинструмента в нижнем ящике.
- Колеса индустриального класса диаметром 125 мм (2 фиксированные, 2 поворотные)
- Общая грузоподъемность 800 кг.



Описание	Габариты (мм)	Кол-во в упаковке	Количество в заказе	Артикул	Штрихкод
Инструментальная тележка 30" / 78 см, 7 полок	810 x 524 x 1064	1	1	4932478849	4058546361310

## Ящик для инструментов 30" / 78, 4 полки

- Ящики с системой плавного закрытия рассчитаны на 45 кг.
- Защита от опрокидывания позволяет открывать только 1 ящик за раз.
- Каждый ящик снабжен противоскользящей подкладкой.
- Угловые борта из ABS пластика предохраняют от повреждений при перемещении тележки.
- Дополнительный отсек для хранения бутылок и банок.



Описание	Габариты (мм)	Кол-во в упаковке	Количество в заказе	Артикул	Штрихкод
Ящик для инструментов 30" / 78, 4 полки	810 x 524 x 498	1	1	4932478850	4058546361327

## Тележка открытая 40" / 102 см

- Ящики с системой плавного закрытия рассчитаны на 45 кг.
- Нижний ящик выдерживает нагрузку до 90 кг.
- Дополнительные встроенные решения для хранения.
- 2 съемные чашки для хранения, которые можно перевернуть вверх дном, чтобы создать ровную поверхность, или полностью снять для дополнительного места под инструмент.
- Встроенные V-образные пазы для фиксации труб и других материалов при резке.
- Складная задняя полка грузоподъемностью 22 кг.
- 2 съемные боковые полки для хранения бутылок, спреев и прочего оборудования.
- Резиновые угловые борта предотвращают повреждения при перемещении тележки.
- Удлинитель на магните позволяет заряжать аккумуляторы непосредственно на тележке.
- Колеса индустриального класса диаметром 125 мм (2 фиксированные, 2 поворотные со стопором)
- Общая грузоподъемность 315 кг.



Описание	Габариты (мм)	Кол-во в упаковке	Количество в заказе	Артикул	Штрихкод
Тележка открытая 40" / 102 см	1016 x 561 x 991	1	1	4932478856	4058546361389

## Инструментальная тележка 46" / 117 см, 10 полок

- Ящики с системой плавного закрытия рассчитаны на 45 кг.
- Нижний ящик выдерживает нагрузку до 90 кг.
- Каждый ящик снабжен противоскользящей подкладкой.
- Резиновые угловые борта предохраняют от повреждений при перемещении тележки.
- Удлинитель на магните позволяет заряжать аккумуляторы непосредственно на тележке.
- Дополнительная боковая полка для хранения бутылок и банок.
- Встроенная открывашка для бутылок.
- Органайзер для электроинструмента в нижнем ящике.
- Колеса индустриального класса диаметром 150 мм (2 фиксированные, 2 поворотные со стопором)
- Общая грузоподъемность 1360 кг.



Описание	Габариты (мм)	Кол-во в упаковке	Количество в заказе	Артикул	Штрихкод
Инструментальная тележка 46" / 117 см, 10 полок	1170 x 562 x 982	1	1	4932478852	4058546361341

## Ящик для инструментов 46" / 117, 6 полок

- Ящики с системой плавного закрытия рассчитаны на 45 кг.
- Каждый ящик снабжен противоскользящей подкладкой.
- Верхний ящик можно использовать как письменный стол или для работы с ноутбуком.
- Запирающийся ящик для надежного хранения ценных вещей (телефон, ключи, документы).
- Резиновые угловые борта предохраняют от повреждений при перемещении тележки.
- Удлинитель на магните позволяет заряжать аккумуляторы непосредственно на тележке.
- Панель с крючками для быстрого доступа к наиболее часто используемым инструментам.



Описание	Габариты (мм)	Кол-во в упаковке	Количество в заказе	Артикул	Штрихкод
Ящик для инструментов 46" / 117, 6 полок	1170 x 562 x 644	1	1	4932478854	4058546361365

# ИНСТРУМЕНТАЛЬНЫЕ ТЕЛЕЖКИ ЛОЖЕМЕНТЫ

## УДОБНЫЕ НИШИ

Простое и быстрое извлечение инструментов

## КРАСНЫЙ ФОН

Мгновенное выявление отсутствующих инструментов

## ЛАЗЕРНАЯ ГРАВИРОВКА РАЗМЕРОВ

Простое и быстрое определение размера

## ПРЕМИАЛЬНОЕ КАЧЕСТВО

Плотность материала 35 кг/м<sup>3</sup> увеличивает срок службы и устойчиво к истиранию.



**ОТСКАНИРУЙТЕ, ЧТОБЫ СОБРАТЬ ОНЛАЙН ВАШУ ИНСТРУМЕНТАЛЬНУЮ ТЕЛЕЖКУ**

## Ложемент с трехгранными отвертками

- Трехгранная рукоятка оптимизирована под максимальный комфорт пользователя и передачи высокого крутящего момента.
- Закаленные магнитные наконечники для максимальной прочности и удержания крепежа.
- Шестигранный стержень для использования с ключом там, где необходимо дополнительно усилие.
- Не скатывается благодаря трехгранной рукоятке.

Описание	Кол-во в упаковке	Количество в заказе	Артикул	Штрихкод
Ложемент с трехгранными отвертками SL 2.5 / SL 3 / SL 4 / SL 5.5 / SL 6 / SL 6.5 / SL 8, PH 0 / PH 1 / PH 2 / PH 2 / PH 3, PZ 0 / PZ 1 / PZ 2 / PZ 2 / PZ 3, T 10 / T 15 / T 20 / T 25 / T 30 / T 40	23	1	4932479830	4058546376246

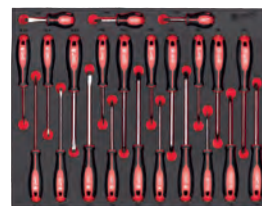

## Ложемент с трехгранными отвертками Торкс (Torx)

**Новинка**

- Трехгранная рукоятка оптимизирована под максимальный комфорт пользователя и передачи высокого крутящего момента.
- Закаленные магнитные наконечники для максимальной износостойкости и обеспечения надежного удержания крепежа
- Шестигранный стержень для использования с ключом там, где необходимо дополнительно усилие.
- Не скатывается благодаря трехгранной рукоятке.

Описание	Кол-во в упаковке	Количество в заказе	Артикул	Штрихкод
Ложемент №1 с трехгранными отвертками Торкс (7 предм.)	7	1	4932492391	4058546417581
Ложемент №2 с трехгранными отвертками Торкс (6 предм.)	6	1	4932492392	4058546417598

①



②



## Ложемент с трехгранными отвертками Philips (PH)

Новинка

- Трехгранная рукоятка оптимизирована под максимальный комфорт пользователя и передачи высокого крутящего момента.
- Закаленные магнитные наконечники для максимальной износостойкости и обеспечения надежного удержания крепежа



Описание	Кол-во в упаковке	Количество в заказе	Артикул	Штрихкод
Ложемент с трехгранными отвертками PH (5 предм.)	5	1	4932492393	4058546417604
PH0x75, PH1x100, PH2x125, PH3x150, PH2x45				

## Ложемент с трехгранными отвертками шлицевыми (SL) и Philips (PH)

Новинка

- Трехгранная рукоятка оптимизирована под максимальный комфорт пользователя и передачи высокого крутящего момента.
- Закаленные магнитные наконечники для максимальной износостойкости и обеспечения надежного удержания крепежа



Описание	Кол-во в упаковке	Количество в заказе	Артикул	Штрихкод
Ложемент с трехгранными отвертками SL и PH (7 предм.)	7	1	4932492394	4058546417611
SL 0.5x3x75, SL 0.8x4x100, SL 1.0x5.5x125, SL 1.2x6.5x125, PH0x75, PH1x100, PH2x125				

## Ложемент с трехгранными отвертками шлицевыми (SL)

Новинка

- Трехгранная рукоятка оптимизирована под максимальный комфорт пользователя и передачи высокого крутящего момента.
- Закаленные магнитные наконечники для максимальной износостойкости и обеспечения надежного удержания крепежа



Описание	Кол-во в упаковке	Количество в заказе	Артикул	Штрихкод
Ложемент с трехгранными отвертками SL (7 предм.)	7	1	4932492395	4058546417628
SL 0.5x3x75, SL 0.6 x 3.5 x 100, SL 0.8x4x100, SL 1.0x5.5x125, SL 1.2x6.5x125, SL 1.6x8x175, SL 1.2x6.5x45				

## Ложемент с головками и трещоткой 1/4"

- 90 зубьев обеспечивают угол поворота механизма трещотки 4° для работ в ограниченном пространстве.
- FOUR FLAT™ - четыре грани на головке предотвращают скатывание и позволяют использовать ключ для дополнительной затяжки.
- Выполнены полностью из металла для максимальной прочности.



Описание	Кол-во в упаковке	Количество в заказе	Артикул	Штрихкод
Ложемент с головками и трещоткой 1/4"	28	1	4932479824	4058546376185
Головки: 5 мм, 5.5 мм, 6 мм, 7 мм, 8 мм, 9 мм, 10 мм, 11 мм, 12 мм, 13 мм, 14 мм, 15 мм / Головки удлиненные: 5 мм, 5.5 мм, 6 мм, 7 мм, 8 мм, 9 мм, 10 мм, 11 мм, 12 мм, 13 мм, 14 мм, 15 мм / удлинитель 76 мм, удлинитель 152 мм, универсальный шарнир				

## Ложемент с головками и трещоткой 3/8"

- 90 зубьев обеспечивают угол поворота механизма трещотки 4° для работ в ограниченном пространстве.
- FOUR FLAT™ - четыре грани на головке предотвращают скатывание и позволяют использовать ключ для дополнительной затяжки.
- Выполнены полностью из металла для максимальной прочности.

Описание	Кол-во в упаковке	Количество в заказе	Артикул	Штрихкод
Ложемент с головками и трещоткой 3/8"	32	1	4932479825	4058546376192
Головки: 6 мм, 7 мм, 8 мм, 9 мм, 10 мм, 11 мм, 12 мм, 13 мм, 14 мм, 15 мм, 16 мм, 17 мм, 18 мм, 19 мм / Головки удлиненные: 6 мм, 7 мм, 8 мм, 9 мм, 10 мм, 11 мм, 12 мм, 13 мм, 14 мм, 15 мм, 16 мм, 17 мм, 18 мм, 19 мм / удлинитель 76 мм, удлинитель 152 мм / универсальный шарнир				



## Ложемент с головками и трещоткой 1/2"

- 90 зубьев обеспечивают угол поворота механизма трещотки 4° для работ в ограниченном пространстве.
- FOUR FLAT™ - четыре грани на головке предотвращают скатывание и позволяют использовать ключ для дополнительной затяжки.
- Выполнены полностью из металла для максимальной прочности.

Описание	Кол-во в упаковке	Количество в заказе	Артикул	Штрихкод
Ложемент с головками и трещоткой 1/2"	28	1	4932479826	4058546376208
Головки: 10 мм, 11 мм, 12 мм, 13 мм, 14 мм, 15 мм, 16 мм, 17 мм, 18 мм, 19 мм, 20 мм, 21 мм, 22 мм, 23 мм, 24 мм / Головки удлиненные: 10 мм, 11 мм, 12 мм, 13 мм, 14 мм, 15 мм, 16 мм, 17 мм, 18 мм, 19 мм / удлинитель 76 мм, удлинитель 127 мм				



## Ложемент с комбинированными ключами с трещоткой и шарниром MAX BITE™

- Шарнир с углом поворота 180° для удобного доступа в ограниченные пространства.
- Дизайн рожковой части MAX BITE™ снижает риск деформации гайки и проворота ключа.
- 144 зуба в трещотке обеспечивают угол поворота механизма в 2.5° для удобного доступа в ограниченном пространстве.
- Два кулачка в механизме трещотки для увеличения срока службы.

Описание	Кол-во в упаковке	Количество в заказе	Артикул	Штрихкод
Ложемент с комбинированными ключами с трещоткой и шарниром MAX BITE™	15	1	4932479829	4058546376239
8, 9, 10, 11, 12, 13, 14, 15, 16, 17, 18, 19, 20, 21, 22 мм				



## Ложемент с комбинированными ключами MAX BITE™

- Дизайн рожковой части MAX BITE™ снижает риск деформации гайки и проворота ключа.
- Рукоятка в виде двугаврового профиля для удобства хвата.
- Наклон накидной части в 15° для доступа в ограниченные пространства.
- Сталь с добавлением хрома, покрытие хромом.

Описание	Кол-во в упаковке	Количество в заказе	Артикул	Штрихкод
Ложемент с комбинированными ключами MAX BITE™	15	1	4932479827	4058546376215
8, 9, 10, 11, 12, 13, 14, 15, 16, 17, 18, 19, 20, 21, 22 мм				



## Ложемент с комбинированными ключами с трещоткой MAX VITE™

- 144 зуба в трещотке обеспечивают угол поворота механизма в 2.5° для удобного доступа в ограниченном пространстве.
- Два кулачка в механизме трещотки для увеличения срока службы.
- Дизайн рожковой части MAX VITE™ снижает риск деформации гайки и проворота ключа.
- Рукоятка в виде двутаврового профиля для удобства хвата.

Описание	Кол-во в упаковке	Количество в заказе	Артикул	Штрихкод
Ложемент с комбинированными ключами с трещоткой MAX VITE™ 8, 9, 10, 11, 12, 13, 14, 15, 16, 17, 18, 19, 20, 21, 22 мм	15	1	4932479828	4058546376222



## Ложемент с разводными ключами

- Регулировочный винт с очень жесткими допусками и точной резьбой. Губки не разойдутся во время использования
- Хромированное покрытие для лучшей в классе защиты от коррозии и увеличении надежности

Описание	Кол-во в упаковке	Количество в заказе	Артикул	Штрихкод
Ложемент с разводными ключами (3 предм.) 150 мм, 200 мм, 250 мм	3	1	4932492397	4058546417642



Новинка

## Малый филлер для инструментальной тележки 46" (117 см)

- Высокая плотность пеноматериала повышает долговечность и устойчивость к истиранию
- Быстрая и легкая идентификация инструментов и принадлежностей благодаря красному фону
- Лазерная резка пеноматериала для максимального увеличения пространства в 46"

Описание	Кол-во в упаковке	Количество в заказе	Артикул	Штрихкод
Малый филлер для инструментальной тележки 46" (117 см)	1	1	4932492389	4058546417567



Новинка

## Большой филлер для инструментальной тележки 46" (117 см)

- Высокая плотность пеноматериала повышает долговечность и устойчивость к истиранию
- Быстрая и легкая идентификация инструментов и принадлежностей благодаря красному фону
- Лазерная резка пеноматериала для максимального увеличения пространства в 46"

Описание	Кол-во в упаковке	Количество в заказе	Артикул	Штрихкод
Большой филлер для инструментальной тележки 46" (117 см)	1	1	4932492390	4058546417574

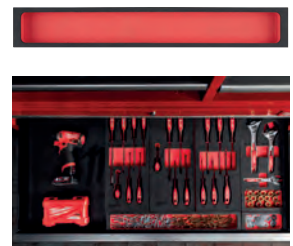

Новинка

## Коврик для рабочей поверхности из ПВХ для инструментальной тележки

- Коврик для рабочей поверхности из ПВХ для мобильной и вместительной инструментальной тележки 46" / 117 см с 10 выдвижными ящиками для хранения инструмента.
- Обеспечивает продуктивную и безопасную работу на верхней поверхности 46" инструментального ящика.

Описание	Кол-во в упаковке	Количество в заказе	Артикул	Штрихкод
Коврик для рабочей поверхности из ПВХ для инструментальной тележки 46" (117 см)	1	1	4932492547	4058546419141



Новинка

# РАСКОУТ™

Модульная система хранения MILWAUKEE® PACKOUT™ совершает революцию в области транспортировки, организации и хранения инструментов. Она разработана для того, чтобы предоставить пользователям возможность менять порядок и положение, фиксировать между собой широкий ассортимент сверхпрочных ящиков, органайзеров и сумок в различных конфигурациях.



**ОТСКАНИРУЙТЕ,  
ЧТОБЫ СОБРАТЬ  
ОНЛАЙН ВАШ  
ИДЕАЛЬНЫЙ РАСКОУТ**



**РАБОЧАЯ  
ПЛОЩАДКА**



**АВТО**







МАСТЕРСКАЯ

БОЛЕЕ

100

ВОЗМОЖНЫХ  
КОМБИНАЦИЙ

## РАСКОУТ набор № 1 (ящик на кол. + бол. кейс + кейс)

- 1x РАСКОУТ™ ящик на колесах
- 1 x РАСКОУТ™ большой кейс
- 1 x РАСКОУТ™ кейс



Содержимое	Кол-во в упаковке	Количество в заказе	Артикул	Штрихкод
1 x РАСКОУТ™ ящик на колесах, 1 x РАСКОУТ™ большой кейс, 1 x РАСКОУТ™ кейс	3	1	4932464244	4058546221898



## РАСКОУТ™ ящик на колесах

- Часть РАСКОУТ™ модульной системы хранения.
- Сконструирован с использованием ударопрочных полимеров для долгого срока службы в условиях строительной площадки.
- 113 кг грузоподъемность.
- Рукоятка индустриального класса.
- Увеличенные Ø 228 мм усиленные колеса
- IP65 защита от попадания капель дождя и строительной пыли.
- Усиленные металлом углы.
- Усиленные металлом защелки.
- Внутренний лоток с органайзером.
- Специальное место для крепления ONE-KEY™ TICK™.



Описание	Габариты (мм)	Кол-во в упаковке	Количество в заказе	Артикул	Штрихкод
РАСКОУТ™ ящик на колесах 650 x 561 x 472		1	1	4932464078	4058546220235



## PACKOUT™ тележка на 2 колесах

- 2 места крепления элементов системы PACKOUT™ для дополнительного удобства.
- Встроенные места для размещения длинных инструментов, например, уровней.
- Грузоподъемность 180 кг.
- Колеса диаметром 25 см размещены таким образом, чтоб проходить в дверные проемы.
- Складная нижняя опора для удобства хранения.
- Часть модульной системы хранения PACKOUT™.
- Изготовлена из ударопрочного полимера для надежности в условиях строительной площадки.

Описание	Габариты (мм)	Кол-во в упаковке	Количество в заказе	Артикул	Штрихкод
PACKOUT™ тележка на 2 колесах	290 x 1200 x 510	1	1	4932472131	4058546325275



## PACKOUT™ ящик на колесах XL

- 2 места под крепление элементов системы PACKOUT™ на крышке ящика.
- Колеса повышенной проходимости диаметром 23 см.
- Рукоятка индустриального класса выдерживает нагрузку 113 кг.
- Защитное уплотнение на крышке предотвращает попадания воды или строительного мусора и помогает предотвратить повреждение инструментов.
- Дополнительное место для хранения больших инструментов и материалов.
- Сконструирован с использованием ударопрочных полимеров для долгого срока службы в условиях строительной площадки.
- Часть модульной системы хранения PACKOUT™.

Описание	Габариты (мм)	Кол-во в упаковке	Количество в заказе	Артикул	Штрихкод
PACKOUT™ ящик на колесах XL	401 x 965 x 609	1	1	4932478161	4058546340940



## РАСКОУТ™ тележка для перемещения кейсов по ровным поверхностям

- Выдерживает нагрузку до 113 кг.
- Надежные колеса для легкого перемещения по стройплощадке.
- Оборудована одним временным тормозом и двумя колесами с фиксацией и легко совместима с сумками и ящиками системы РАСКОУТ™.
- Часть модульной системы хранения РАСКОУТ™.



Описание	Габариты (мм)	Кол-во в упаковке	Количество в заказе	Артикул	Штрихкод
РАСКОУТ™ тележка для перемещения кейсов по ровным поверхностям	193 x 620 x 480	1	1	4932471068	4058546286965



## РАСКОУТ™ кейс

- Часть РАСКОУТ™ модульной системы хранения.
- Сконструирован с использованием ударопрочных полимеров для долгого срока службы в условиях строительной площадки.
- IP65 защита от попадания капель дождя и строительной пыли.
- Усиленные металлом углы.
- Усиленные металлом защелки.
- Внутренний лоток с органайзером.
- Специальное место для крепления ONE-KEY™ TICK™.
- Усиленная металлом верхняя рукоятка для облегчения переноски (только на большом кейсе)



Описание	Габариты (мм)	Кол-во в упаковке	Количество в заказе	Артикул	Штрихкод
① РАСКОУТ™ большой кейс	282 x 561 x 411	1	1	4932464079	4058546220242
② РАСКОУТ™ кейс	165 x 561 x 411	1	1	4932464080	4058546220259



## PACKOUT™ кейс XL

- Дополнительное место для хранения больших электроинструментов, таких как ленточные пилы, угловые шлифовальные машины и молотки.
- Грузоподъемность 45 кг.
- Часть модульной системы хранения PACKOUT™.
- Сконструирован с использованием ударопрочных полимеров для долгого срока службы в условиях строительной площадки.
- Степень защиты IP65 для защиты от воды и строительного мусора.
- Усиленные металлом углы.
- Лоток в комплекте для хранения мелких предметов.
- Специально место для крепления ONE-KEY™ TICK™.



Описание	Габариты (мм)	Кол-во в упаковке	Количество в заказе	Артикул	Штрихкод
PACKOUT™ кейс XL	422 x 554 x 394	1	1	4932478162	4058546340957



## PACKOUT™ ящик с 3-мя выдвижными отсеками

- PACKOUT™ ящики с выдвижными отсеками обеспечивают легкий доступ к вашим инструментам, даже если он находится внизу вашей сборки PACKOUT™.
- Направляющие отсека позволяют нагрузить полку до 11 кг.
- Запирающаяся защитная стойка предотвращает нежелательное открытие отсеков во время транспортировки и позволяет закрывать полки на замок.
- Каждый ящик поставляется с набором разделительных планок, которые позволяют пользователям полностью организовать внутреннее пространство отсека под себя.
- Усиленные металлом углы.
- Сконструирован с использованием ударопрочных полимеров для долгого срока службы в условиях строительной площадки.
- Часть модульной системы хранения PACKOUT™



Описание	Габариты (мм)	Кол-во в упаковке	Количество в заказе	Артикул	Штрихкод
PACKOUT™ ящик с 3-мя выдвижными отсеками	363 x 564 x 414	1	1	4932472130	4058546325268



## РАСКОУТ<sup>™</sup> Ящик с 2-мя выдвижными отсеками

- РАСКОУТ<sup>™</sup> ящики с выдвижными отсеками обеспечивают легкий доступ к вашим инструментам, даже если он находится внизу вашей сборки РАСКОУТ<sup>™</sup>.
- Направляющие отсека позволяют нагрузить полку до 11 кг.
- Запирающаяся защитная стойка предотвращает нежелательное открытие отсеков во время транспортировки и позволяет закрывать полки на замок.
- Каждый ящик поставляется с набором разделительных планок, которые позволяют пользователям полностью организовать внутреннее пространство отсека под себя.
- Усиленные металлом углы.
- Сконструирован с использованием ударопрочных полимеров для долгого срока службы в условиях строительной площадки.
- Часть модульной системы хранения РАСКОУТ<sup>™</sup>



Описание	Габариты (мм)	Кол-во в упаковке	Количество в заказе	Артикул	Штрихкод
РАСКОУТ <sup>™</sup> ящик с 2-мя выдвижными отсеками	363 x 564 x 414	1	1	4932472129	4058546325251



## РАСКОУТ<sup>™</sup> ящик с боковой дверцей

**Новинка**

- Совместим с другими ящиками и сумками РАСКОУТ<sup>™</sup>
- Возможно крепление на стену при помощи настенной монтажной системы РАСКОУТ<sup>™</sup>
- Надежное крепление и подвешивание благодаря фиксирующему механизму на нижней и задней стенках ящика.
- Передняя дверца, которая при открытии убирается в верхнюю часть ящика, дает быстрый и удобный доступ к хранящимся внутри инструментам и принадлежностям.
- Грузоподъемность: 22 кг.
- Изготовлен из ударопрочного пластика.
- Часть модульной системы хранения РАСКОУТ<sup>™</sup>



Описание	Габариты (мм)	Кол-во в упаковке	Количество в заказе	Артикул	Штрихкод
РАСКОУТ <sup>™</sup> ящик с боковой дверцей	381 x 508 x 381	1	1	4932480623	4058546409081



## РАСКОУТ<sup>™</sup> органайзер

- Часть РАСКОУТ<sup>™</sup> модульной системы хранения.
- Сконструирован с использованием ударопрочных полимеров для долгого срока службы в условиях строительной площадки.
- Внутри 10 съемных контейнеров, которые могут устанавливаться рядом с рабочим местом для быстрого доступа
- IP65 защита от попадания капель дождя и строительной пыли.
- Плотно закрывающиеся перегородки не допускают перемещения содержимого контейнеров при транспортировке.



Описание	Габариты (мм)	Кол-во в упаковке	Количество в заказе	Артикул	Штрихкод
РАСКОУТ <sup>™</sup> органайзер	117 x 500 x 386	1	1	4932464082	4058546220273

## РАСКОУТ™ компактный органайзер

- Часть РАСКОУТ™ модульной системы хранения.
- Сконструирован с использованием ударопрочных полимеров для долгого срока службы в условиях строительной площадки.
- Внутри 5 съемных контейнеров, которые могут устанавливаться рядом с рабочим местом для быстрого доступа
- IP65 защита от попадания капель дождя и строительной пыли.
- Плотно закрывающиеся перегородки не допускают перемещения содержимого контейнеров при транспортировке.

Описание	Габариты (мм)	Кол-во в упаковке	Количество в заказе	Артикул	Штрихкод
РАСКОУТ™ компактный органайзер	117 x 249 x 386	1	1	4932464083	4058546220280



## РАСКОУТ™ тонкий органайзер

- Часть РАСКОУТ™ модульной системы хранения.
- Сконструирован с использованием ударопрочных полимеров для долгого срока службы в условиях строительной площадки.
- В комплект входят 2 больших лотка и 8 маленьких. Все лотки имеют разделители.
- Лотки плотно закрываются, что позволяет избежать перемешивания их содержимого во время транспортировки
- Степень защиты IP 65 предотвращает попадание пыли воды

Описание	Габариты (мм)	Кол-во в упаковке	Количество в заказе	Артикул	Штрихкод
РАСКОУТ™ тонкий органайзер	64 x 500 x 414	1	1	4932471064	4058546286927



## РАСКОУТ™ компактный тонкий органайзер

- Часть РАСКОУТ™ модульной системы хранения.
- Сконструирован с использованием ударопрочных полимеров для долгого срока службы в условиях строительной площадки.
- В комплект входят 1 большой лоток и 4 маленьких. Все лотки имеют разделители.
- Лотки плотно закрываются, что позволяет избежать перемешивания их содержимого во время транспортировки
- Степень защиты IP 65 предотвращает попадание пыли воды

Описание	Габариты (мм)	Количество в заказе	Кол-во в упаковке	Артикул	Штрихкод
РАСКОУТ™ компактный тонкий органайзер	64 x 249 x 411	1	1	4932471065	4058546286934



## РАСКОУТ™ большой органайзер

- На 50% выше, чем стандартный органайзер РАСКОУТ™ - идеально подходит для хранения инструментов, аккумуляторов, зарядных устройств, крупногабаритной фурнитуры и другого оборудования.
- Разделительные планки, которые позволяют пользователям полностью организовать внутреннее пространство органайзера под себя.
- Грузоподъемность 22 кг.
- Часть модульной системы хранения РАСКОУТ™.



Описание	Габариты (мм)	Кол-во в упаковке	Количество в заказе	Артикул	Штрихкод
РАСКОУТ™ большой органайзер	178 x 507 x 386	1	1	4932478625	4058546348182



## РАСКОУТ™ открытый ящик

- Возможность крепления вертикально и горизонтально
- Максимальная масса груза 22 кг
- Большое пространство для хранения разнообразных инструментов.
- Другие элементы РАСКОУТ™ могут быть закреплены сверху ящика.
- Часть модульной системы хранения РАСКОУТ™.



Описание	Габариты (мм)	Кол-во в упаковке	Количество в заказе	Артикул	Штрихкод
РАСКОУТ™ открытый ящик	251 x 475 x 389	1	1	4932471724	4058546296230





## PACKOUT™ компактный кейс

- В комплект входят вставки для деления пространства ящика на отсеки разных размеров для хранения инструмента, оснастки и других предметов таких как фитинги, коннекторы герметик.
- Места внутри ящика хватит и для электроинструментов таких как циркулярные пилы, углошлифмашины, шуруповерты.
- Максимальный вес груза 34 кг.
- Сделан из ударопрочного полимера для надежности в условиях строительной площадки.
- IP65 защита от попадания капель дождя и строительной пыли.



Описание	Габариты (мм)	Кол-во в упаковке	Количество в заказе	Артикул	Штрихкод
PACKOUT™ компактный кейс	330 x 249 x 411	1	1	4932471723	4058546292232



## PACKOUT™ кейс-термосумка.

- Двойная теплоизоляция класса премиум позволяет хранить холод до 30 часов.
- Защита класса IP 65 - резиновое уплотнение на крышке защищает от протеканий и оберегает пищу от попадания грязи и пыли.
- Встроенная открывалка для бутылок.
- Поставляется с внутренним съемным треем для хранения пищи выше уровня воды со льдом.
- Внутренний объем 15 литров.
- Изготовлен из ударопрочного полимера для надежности в условиях строительных площадок.
- Часть модульной системы хранения PACKOUT™.



Описание	Габариты (мм)	Кол-во в упаковке	Количество в заказе	Артикул	Штрихкод
PACKOUT™ кейс-термосумка	330 x 249 x 411	1	1	4932471722	4058546296216



## РАСКОУТ™ стеллажная система

- Монтажные профили E-Track можно закрепить на стене в транспортных средствах, магазинах или гаражах, максимальная универсальность.
- Быстроразъемная конструкция для легкого монтажа, регулировки высоты и снятия полок.
- Каждая полка выдерживает нагрузку до 22 кг.
- Усиленные металлом углы.
- Конструкция из ударопрочных полимеров.
- Часть модульной системы хранения РАСКОУТ™



Описание	Габариты (мм)	Кол-во в упаковке	Количество в заказе	Артикул	Штрихкод
① РАСКОУТ™ стеллажная система - комплект (2 полки + 2 профиля E-track)	508 x 546 x 447	4	1	4932472127	4058546325237
② РАСКОУТ™ стеллажная система - одиночная полка	99 x 533 x 422	1	1	4932478711	4058546349042
③ РАСКОУТ™ вертикальный профиль E-track для стеллажной системы 50 см	25 x 90 x 508	2	1	4932478996	4058546362782



## РАСКОУТ™ платформа для фиксации на поверхностях

- Разнообразные варианты монтажа.
- Превращает систему РАСКОУТ™ в стационарное хранилище.
- Совместима со всеми модулями хранения MILWAUKEE® РАСКОУТ™.
- Изготовлены из ударопрочных полимеров для максимальной прочности.
- Металлические усиленные точки крепления для выдерживания больших нагрузок.
- Организуйте свое рабочее пространство вместе с ящиками РАСКОУТ™ и настенными аксессуарами.

Описание	Габариты (мм)	Кол-во в упаковке	Количество в заказе	Артикул	Штрихкод
① РАСКОУТ™ платформа для фиксации на поверхностях	28 x 594 x 467	1	1	4932471638	4058546295370
② РАСКОУТ™ компактная платформа для фиксации на поверхностях	25 x 254 x 508	1	1	4932480621	4058546409067
③ РАСКОУТ™ платформа XL для фиксации на поверхностях	25 x 762 x 508	1	1	4932480622	4058546409074



## PACKOUT™ рабочая поверхность

- Верхняя часть из морской фанеры обеспечивает гладкую поверхность для легких монтажных работ, письма, рисования эскизов или работы на ноутбуке.
- Поверхность легко крепится на систему PACKOUT™ и позволяет размещать на ней инструменты и заготовки.
- Выдерживает 22 кг нагрузки.
- Часть модульной системы хранения PACKOUT™.
- Изготовлена из ударопрочного полимера для надежности в условиях строительной площадки.



Описание	Габариты (мм)	Кол-во в упаковке	Количество в заказе	Артикул	Штрихкод
PACKOUT™ рабочая поверхность	53 x 607 x 389	1	6	4932472128	4058546325244



## PACKOUT™ лоток для инструмента

Новинка

- Дополнительная гибкость организации хранения.
- Возможность соединения с другими модулями PACKOUT™: крепление к верхним поверхностям ящиков или установка в качестве внутреннего органайзера в другие инструментальные ящики.
- Подходит для использования в: PACKOUT™ большом кейсе, PACKOUT™ ящике на колесах, PACKOUT™ ящике XL, PACKOUT™ ящике на колесах XL.
- Верхняя ручка для переноски обеспечивает легкую транспортировку.
- В комплект входят быстро монтируемые разделители для индивидуального размещения вещей.
- Грузоподъемность: 11 кг.
- Часть модульной системы хранения PACKOUT™

Описание	Габариты (мм)	Кол-во в упаковке	Количество в заказе	Артикул	Штрихкод
PACKOUT™ лоток для инструмента	127 x 503 x 297	1	1	4932480625	4058546409104



## Разделительная планка для открытого ящика PACKOUT™

Новинка

- Разделяет открытый ящик PACKOUT™ на несколько зон хранения.
- Использование разделительной планки позволяет фиксировать над открытым ящиком компактные модули PACKOUT™ половинчатой ширины.
- Монтажные отверстия для крепления зарядных устройств и других изделий.
- Часть модульной системы хранения PACKOUT™.



Описание	Габариты (мм)	Кол-во в упаковке	Количество в заказе	Артикул	Штрихкод
Разделительная планка для открытого ящика PACKOUT™	234 x 330 x 94	1	1	4932480624	4058546409098

## PACKOUT<sup>™</sup> адаптер для HD box

- Адаптер присоединения HD боксов к системе PACKOUT<sup>™</sup>



Описание	Габариты (мм)	Кол-во в упаковке	Количество в заказе	Артикул	Штрихкод
PACKOUT <sup>™</sup> адаптер для HD BOX	117 x 500 x 386	1	1	4932464081	4058546220266

## PACKOUT<sup>™</sup> вставка из вспененного материала

- Вставка из вспененного материала позволяет организовать надежное хранение так, как Вы этого хотите - вырезая места под инструмент.
- Надежная конструкция обеспечивает повышенную защиту инструментов.
- Оптимизированное хранение - обеспечивает легкий доступ к инструментам.
- Артикул 4932471428: подходит к двум ящикам PACKOUT<sup>™</sup> - кейс (4932464080) и большой кейс (4932464079)
- Артикул 4932464078: подходит для PACKOUT<sup>™</sup> ящик на колесах (4932464078).



Описание	Кол-во в упаковке	Количество в заказе	Артикул	Штрихкод
PACKOUT <sup>™</sup> вставка из вспененного материала для кейсов	2	1	4932471428	4058546290566
PACKOUT <sup>™</sup> вставка из вспененного материала для ящика на колесах	1	1	4932471927	4058546298265
PACKOUT <sup>™</sup> вставка из вспененного материала для ящиков с выдвижными отсеками	2	1	4932479157	4058546369514



## РАСКОУТ™ трей и ячейки для органайзеров

- Сменные ячейки органайзеров и трей для РАСКОУТ™.
- Арт. 4932478298: Трей для РАСКОУТ™ ящика на колесах (4932464078) и большого кейса (4932464079).
- Арт. 4932478299: Набор органайзеров для РАСКОУТ™ ящика (4932464080).
- Арт. 4932478300: Набор ячеек для РАСКОУТ™ органайзера (4932464082) и компактного органайзера (4932464083).
- Арт. 4932478301: Набор ячеек для РАСКОУТ™ слим ораганйзера (4932471064) и компактного слим органайзера (4932471065).

Описание	Кол-во в упаковке	Количество в заказе	Артикул	Штрихкод
① Трей для РАСКОУТ™ ящика на колесах и большого кейса	1	1	4932478298	4058546344757
② Набор органайзеров для РАСКОУТ™ ящика	4	1	4932478299	4058546344764
③ Ячейки для РАСКОУТ™ слим органайзера и компактного слим органайзера	5	1	4932478301	4058546344788
④ Ячейки для РАСКОУТ™ органайзера и компактного органайзера	5	1	4932478300	4058546344771
⑤ РАСКОУТ™ разделительные планки для ящика с 3-мя выдвижными отсеками	8	1	4932479104	4058546368982
⑥ РАСКОУТ™ разделительные планки для ящика с 2-мя выдвижными отсеками	8	1	4932479105	4058546368999

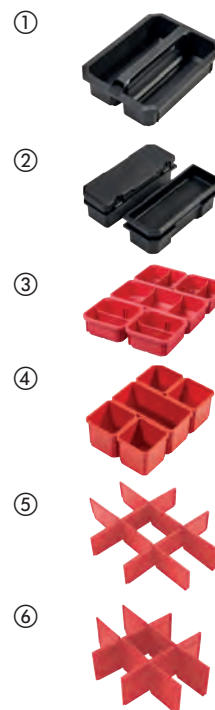

## Набор ключей MAX BITE™ и плоскогубцев - ложемент в РАСКОУТ™

- Дизайн рожковой части MAX BITE™ снижает риск деформации гайки и проворота ключа.
- Закругленная рукоятка в форме двутаврового профиля для удобного хвата.
- Маркировка размеров отштампована и залита чернилами.
- Ключ сантехнический с V-образным профилем и профилем губок для более надежного захвата, более точной установки и уменьшения проскальзывания
- Все плоскогубцы имеют особую твердость зубьев - 64 HRC - для максимальной долговечности и прочности зубьев
- Идеально подходит к ящику для инструментов РАСКОУТ™ с выдвижными отсеками
- Высококачественная пеноматериал с вырезанными лазером контурами для идеального хранения инструментов

Описание	Кол-во в упаковке	Количество в заказе	Артикул	Штрихкод
Набор гаечных ключей MAX BITE™ и плоскогубцев на вкладыше из пеноматериала для РАСКОУТ™ (19 предм.)				
Комбинированные гаечные ключи: 8 мм, 9 мм, 10 мм, 11 мм, 12 мм, 13 мм, 14 мм, 15 мм, 16 мм, 17 мм, 18 мм, 19 мм, 20 мм, 21 мм и 22 мм; 210 мм длиногубцы, 160 мм кусачки, 200 мм трубный ключ, 150 мм разводной ключ	19	1	4932480715	4058546410001



## Идеально подходит к ящику для инструментов **PACKOUT™** с выдвигающимися отсеками

- 90 зубьев в трещотке обеспечивают угол поворота механизма в 4° для удобного доступа в ограниченном пространстве.
- **FOUR FLAT™** - четыре плоских грани на головке предотвращают скатывание.
- Идеально подходит к ящику для инструментов **PACKOUT™** с выдвигающимися отсеками
- Высококачественная пеноматериал с вырезанными лазером контурами для идеального хранения инструментов



Описание	Кол-во в упаковке	Количество в заказе	Артикул	Штрихкод
<b>① 1/2" набор с торцевых головок с трещоткой и шестигранных ключей на вкладыше из пеноматериала для PACKOUT™ (70 предм.)</b> 1/2" трещетка; 1/2" торцевые головки 10 мм, 11 мм, 12 мм, 13 мм, 14 мм, 15 мм, 16 мм, 17 мм, 18 мм, 19 мм, 20 мм, 21 мм, 22 мм, 23 мм, 24 мм и удлиненные торцевые головки 10 мм, 11 мм, 12 мм, 13 мм, 14 мм, 15 мм, 16 мм, 17 мм, 18 мм, 19 мм; 1/2" удлинители 76 мм и 127 мм; набор шестигранных ключей - 9 предметов; Биты SHOCKWAVE™ IMPACT DUTY 2 x TX10 / 4 x TX15 / 5 x TX20 / 5 x TX25 / 5 x TX30 / 2 x TX40 / 1 x TX50 / 1 x TX B07 / 1 x TX B08 / 1 x TX B09 / 1 x TX B010 / 1 x TX B015 / 1 x TX B020 / 1 x TX B025. 1 x Битодержатель SHOCKWAVE™ IMPACT DUTY	70	1	4932480716	4058546410018
<b>② 1/4" набор торцевых головок с трещоткой и отвертками на вкладыше из пеноматериала для PACKOUT™ (35 предм.)</b> 1/4" трещетка; 1/4" торцевые головки 5 мм, 5,5 мм, 6 мм, 7 мм, 8 мм, 9 мм, 10 мм, 11 мм, 12 мм, 13 мм, 14 мм, 15 мм и удлиненные торцевые головки 5 мм, 5,5 мм, 6 мм, 7 мм, 8 мм, 9 мм, 10 мм, 11 мм, 12 мм, 13 мм, 14 мм, 15 мм; 1/4" удлинители 76 мм и 152 мм; 1/4" шарнирный адаптер; 6 трехгранный отверток (SL3 / SL 4 / SL5 / SL 6 / PH1 / PH2); 250 мм разводной ключ	35	1	4932480717	4058546410025

## **PACKOUT™** Сумка для инструмента

- Часть **PACKOUT™** модульной системы хранения.
- 1680 баллистический нейлон
- Ударопрочная модульная платформа
- Все нагруженные элементы металлические
- Прочная обрезиненная рукоятка



Описание	Габариты (мм)	Кол-во отделений	Кол-во в упаковке	Количество в заказе	Артикул	Штрихкод
① 25 см сумка для инструмента	300 x 250 x 320	28	1	1	4932464084	4058546220297
② 40 см сумка для инструмента	250 x 400 x 430	31	1	1	4932464085	4058546220303
③ 50 см сумка для инструмента	280 x 500 x 430	32	1	1	4932464086	4058546220310



## PACKOUT™ сумка закрытая 50 см

- Часть PACKOUT™ модульной системы хранения.
- Изготовлено из баллистического нейлона 1680 для выдерживания условий строительной площадки
- Ударопрочная пластиковая основа защищает содержимое от воды и грязи
- Мягкий плечевой ремень, верхние и боковые ручки для разных вариантов переноски.
- Возможность переноски: наплечный ремень, верхние ручки, боковые ручки.



Описание	Габариты (мм)	Кол-во в упаковке	Количество в заказе	Артикул	Штрихкод
① PACKOUT™ сумка закрытая 38 см	427 x 381 x 254	1	1	4932471066	4058546286941
② PACKOUT™ сумка закрытая 50 см	427 x 508 x 279	1	1	4932471067	4058546286958



## PACKOUT™ техническая сумка

- Часть PACKOUT™ модульной системы хранения.
- Изготовлено из баллистического нейлона 1680 для выдерживания условий строительной площадки
- Ударопрочная пластиковая основа защищает содержимое от воды и грязи
- Всего 58 карманов. Твердый карман для инструментов
- Защищенное отделение для ноутбуков и планшетов



Описание	Габариты (мм)	Кол-во в упаковке	Количество в заказе	Артикул	Штрихкод
PACKOUT™ техническая сумка	432 x 432 x 279	1	1	4932471130	4058546287580

## PACKOUT™ рюкзак

- Часть PACKOUT™ модульной системы хранения.
- Изготовлено из баллистического нейлона 1680 для выдерживания условий строительной площадки
- 48 карманов. Жесткий карман для инструментов
- Ударопрочное дно из полимера защищает содержимое от воды, грязи и пыли, а так-же позволяет рюкзаку стоять.
- Дополнительный грудной ремень, ремень для крепления к выдвигаемым рукояткам для комфорта.



Описание	Габариты (мм)	Кол-во в упаковке	Количество в заказе	Артикул	Штрихкод
PACKOUT™ рюкзак	508 x 381 x 292	1	1	4932471131	4058546287597

## PACKOUT<sup>™</sup> термосумка

- Часть PACKOUT<sup>™</sup> модульной системы хранения.
- Ударопрочное дно из полимера защищает содержимое от воды, грязи и пыли, а так-же позволяет рюкзаку стоять.
- Дополнительная изоляция позволяет оставаться содержимому холодным на протяжении до 24 часов
- Вкладыш против протекания
- Плечевая лямка для легкой транспортировки.



Описание	Габариты (мм)	Кол-во в упаковке	Количество в заказе	Артикул	Штрихкод
PACKOUT <sup>™</sup> сумка для строителей	406 x 394 x 254	1	1	4932471132	4058546287603



## PACKOUT<sup>™</sup> термокружки

**Новинка**

- Двойная вакуумная изоляция стенок обеспечивает сохранение тепла или холода в течение всего дня.
- Поворотный магнитный механизм для легкого открывания.
- Применена нержавеющая пищевая сталь 18/8 для долговечности и безопасности.
- Можно мыть в посудомоечной машине.
- Механизм поворота и блокировки для соединения со всеми компонентами PACKOUT<sup>™</sup>.

Описание	Кол-во в упаковке	Количество в заказе	Артикул	Штрихкод
PACKOUT <sup>™</sup> термокружка 591 мл	1	6	4932479074	4058546368685
PACKOUT <sup>™</sup> термокружка 887 мл	1	6	4932479075	4058546368692





# РАСКΟΥТ™ МАСТЕРСКАЯ



## НОВЫЙ УРОВЕНЬ ОРГАНИЗАЦИЯ РАБОЧЕГО ПРОСТРАНСТВА.

Чтобы избавиться от беспорядка и неорганизованности на рабочем месте, мы воплотили универсальность системы РАСКОУТ в новом решении для мастерских. Это решение включает в себя 20 новых элементов, которые позволят вам создать свою персональную зону для хранения инструментов и оборудования в своей мастерской.



**ОТСКАНИРУЙТЕ,  
ЧТОБЫ СОБРАТЬ  
ОНЛАЙН ВАШУ  
ЗОНУ ХРАНЕНИЯ**

## РАСКОУТ™ крючки для хранения

Новинка

- Крючки из высокопрочной стали для хранения любых тяжелых инструментов и принадлежностей.
- Покрытие крючков предохраняет крючки и хранящиеся предметы от повреждений.
- Простой и быстрый доступ ко всем инструментам.
- Максимально надежное и простое крепление с помощью механизма click & lock.
- Полностью настройте свое рабочее пространство в соответствии с вашими задачами.
- Является частью модульной системы РАСКОУТ™ для организации хранения в мастерской.

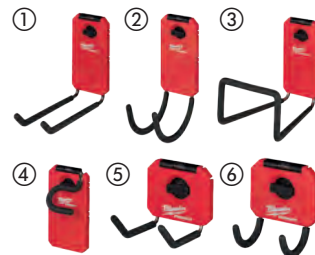

Описание	Габариты (мм)	Кол-во в упаковке	Количество в заказе	Артикул	Штрихкод
① Прямой универсальный крюк РАСКОУТ™	203 x 89 x 229	1	5	4932480700	4058546409852
② Изогнутый универсальный крюк РАСКОУТ™	279 x 89 x 152	1	5	4932480701	4058546409869
③ Большой крюк РАСКОУТ™	203 x 152 x 229	1	3	4932480702	4058546409876
④ Большой S-образный крюк РАСКОУТ™	38 x 89 x 178	1	5	4932480703	4058546409883
⑤ Малый прямой универсальный крюк РАСКОУТ™	102 x 89 x 102	1	5	4932480704	4058546409890
⑥ Малый изогнутый универсальный крюк РАСКОУТ™	178 x 89 x 76	1	5	4932480705	4058546409906

## РАСКОУТ™ полки для хранения

Новинка

- Простой и быстрый доступ ко всем инструментам.
- Максимально надежное и простое крепление с помощью механизма click & lock.
- Полностью настройте свое рабочее пространство в соответствии с вашими задачами.
- Является частью модульной системы РАСКОУТ™ для организации хранения в мастерской.

Описание	Габариты (мм)	Кол-во в упаковке	Количество в заказе	Артикул	Штрихкод
① Подстаканник РАСКОУТ™	127 x 102 x 178	1	4	4932480706	4058546409913
② Держатель бумажных полотенец РАСКОУТ™	165 x 102 x 330	1	5	4932480707	4058546409920
③ Держатель для плоскогубцев РАСКОУТ™	89 x 241 x 127	1	6	4932480710	4058546409951
④ Держатель для отверток РАСКОУТ™	90 x 236 x 90	1	6	4932480711	4058546409968
⑤ Малая полка РАСКОУТ™	254 x 241 x 89	1	5	4932480713	4058546409982



## РАСКОУТ™ держатели аккумуляторов

Новинка

- Упорядочьте свои батареи.
- Адаптировано под крепление аккумуляторов для надежного хранения.
- Простой и быстрый доступ ко всем аккумуляторам.
- Максимально надежное и простое крепление с помощью механизма click & lock.
- Полностью настройте свое рабочее пространство в соответствии с вашими задачами.
- Является частью модульной системы РАСКОУТ™ для организации хранения в мастерской.

Описание	Габариты (мм)	Кол-во в упаковке	Количество в заказе	Артикул	Штрихкод
① РАСКОУТ™ держатель аккумуляторов M12™	66 x 102 x 330	1	6	4932480708	4058546409937
② РАСКОУТ™ держатель аккумуляторов M18™	102 x 102 x 330	1	4	4932480709	4058546409944

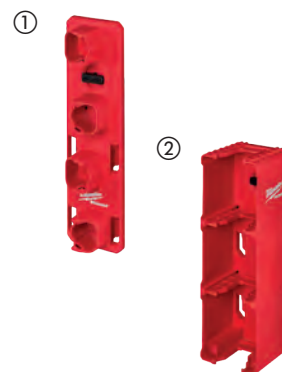

## PACKOUT™ хранение инструмента

Новинка

- Простой и быстрый доступ ко всем инструментам.
- Максимально надежное и простое крепление с помощью механизма click & lock.
- Полностью настройте свое рабочее пространство в соответствии с вашими задачами.
- Является частью модульной системы PACKOUT™ для организации хранения в мастерской.

Описание	Габариты (мм)	Кол-во в упаковке	Количество в заказе	Артикул	Штрихкод
① Модуль хранения шуруповертов PACKOUT™	254 x 241 x 356	1	2	4932480712	4058546409975
② Модуль хранения садового инструмента PACKOUT™	178 x 241 x 356	1	3	4932480714	4058546409999



## Ячейки PACKOUT™

Новинка

- Для хранения шурупов, изолянты и других мелких изделий.
- Поставляется со съемными разделителями и внутренними лотками для создания дополнительной функциональности.
- Подвешивается на настенные монтажные платформы PACKOUT™.
- Совместимы с PACKOUT™ органайзером (4932464082) и PACKOUT™ компактным органайзером (4932464083).
- Изготовлен из ударопрочных полимеров.
- Является частью модульной системы PACKOUT™ для организации хранения в мастерской.

Описание	Габариты (мм)	Кол-во в упаковке	Количество в заказе	Артикул	Штрихкод
① Ячейка 10 x 10 см PACKOUT™	102 x 102 x 102	2	6	4932480698	4058546409838
② Ячейка 10 x 20 см PACKOUT™	102 x 203 x 102	2	6	4932480699	4058546409845



## Рюкзак с жестким дном большой

- Изготовлена из баллистического нейлона 1680D с усиленными молниями для максимальной надежности
- Твердое дно позволяет рюкзаку стоять и защищает от проникновения грязи и воды
- Регулируемый нагрудный ремень и ремень для крепления на рукоятки чемоданов
- Мягкие и дышащие ляжки равномерно распределяют вес
- Рюкзак позволяет организовать инструменты наилучшим образом
- Рюкзак обеспечивает хранение инструмента в безупречном порядке



Описание	Габариты (мм)	Кол-во в упаковке	Количество в заказе	Артикул	Штрихкод
Рюкзак с жестким дном большой	240 x 457 x 518	1	1	4932464833	4058546227784



## Рюкзак для инструмента

- Прочная конструкция, изготовлены из 1680D баллистического нейлона.
- Жесткое литое основание позволяет рюкзаку стоять вертикально и защищает в любых погодных условия.
- Мягкие, дышащие ляжки для эргономичной, комфортной транспортировки.
- Большой объем - 35 карманов в общей сложности.
- Складной передний карман для легкого доступа и хранения крупных предметов. Боковой карман для бутылки воды.
- Вертикальная стенка для крепления инструмента и принадлежностей освобождает пространство для хранения мелких принадлежностей.
- Карман для безопасного хранения ноутбуков / планшетов и предметов личного пользования.
- Внешняя застежка на липучке фиксирует ляжки для хранения.



Описание	Габариты (мм)	Кол-во в упаковке	Количество в заказе	Артикул	Штрихкод
Рюкзак для инструмента	363 x 203 x 594	1	1	48228200	045242333943



## Рюкзак

- Прочная конструкция, сделан из 1680D баллистического нейлона.
- Мягкие ляжки обеспечивают комфорт в условиях строительной площадки.
- Карман для ноутбука обеспечивает безопасное хранение ноутбуков / планшетов и личных вещей.
- 18 карманов предлагают различные варианты хранения.



Описание	Габариты (мм)	Кол-во в упаковке	Количество в заказе	Артикул	Штрихкод
Рюкзак	360 x 210 x 520	1	1	4932464252	4058546221973

## Компактный рюкзак для инструмента

- Изготовлена из баллистического нейлона 1680D с усиленными молниями для максимальной надежности
- Усиленная основа дна защищает рюкзак от повреждений на строительной площадке
- Регулируемый нагрудный ремень и ремень для крепления на рукоятки чемоданов
- Мягкие и дышащие ляжки равномерно распределяют вес
- 22 кармана, включая защитный карман для электронных устройств



Описание	Габариты (мм)	Кол-во в упаковке	Количество в заказе	Артикул	Штрихкод
Компактный рюкзак для инструмента	200 x 300 x 498	1	1	4932464834	4058546227791

## Термосумка для строителей

- Изготовлена из баллистического нейлона 1680D с усиленными молниями для максимальной надежности
- Специально спроектировано чтоб выживать в самых суровых условиях на строительной площадке
- Сумка оснащена двойной теплоизоляцией и вкладышем предотвращающим проливание воды от растаявшего льда. Лед остается холодным на протяжении 24 часов.
- Крепление для рулетки с открывашкой для бутылок - практично и удобно
- Специальный наплечный ремень с мягкой вставкой и металлическим креплениями
- Специальный отсек, защищенный от попадания влаги, для хранения электронных устройств

Описание	Габариты (мм)	Кол-во в упаковке	Количество в заказе	Артикул	Штрихкод
Термосумка для строителей	280 x 350 x 380	1	1	4932464835	4058546227807



## Сумка электрика

- Прочная конструкция, изготовлены из 1680D баллистического нейлона.
- Двойные швы усиленные заклепками.
- Интегрированная в сумку ручка обеспечивает удобство по перемещению принадлежностей на рабочей площадке.
- Твердое основание позволяет ставить сумку вертикально даже при полной загрузке.
- Интегрированная петля для ношения на разгрузочном ремне.
- Металлические D - образные кольца для соединения с наплечным ремнем.
- Металлическая клипса для крепления рулетки.

Описание	Кол-во в упаковке	Количество в заказе	Артикул	Штрихкод
Сумка электрика	1	1	48228112	045242509157



## Пояс разгрузочный с подвеской

- Прочная конструкция, изготовлены из 1680D баллистического нейлона.
- Двойные швы усиленные заклепками.
- Мягкая 4 - х точечная подвеска распределяет вес для комфортной работы весь день.
- Мягкий, дышащий ремень для максимального комфорта и производительности на рабочей площадке.
- Интегрированные в под сумки ручки позволяют использовать их отдельно от ремня и обеспечивают удобство по перемещению принадлежностей на рабочей площадке.
- Металлические скобы для крепления подвески.

Описание	Кол-во в упаковке	Количество в заказе	Артикул	Штрихкод
Пояс разгрузочный с подвеской	1	1	48228120	045242333974



## Подвязка для разгрузочного пояса

- Регулируемые ляжки настраиваются под любой размер
- 1680D Баллистический нейлон

Описание	Кол-во в упаковке	Количество в заказе	Артикул	Штрихкод
Подвязка для разгрузочного пояса	1	1	48228145	045242358212



## Разгрузочный пояс

- Металлические кольца и материал из 1680D баллистического нейлона обеспечивают долгий срок службы
- До 152 мм диаметр, может вмещать размеры до 143 мм

Описание	Кол-во в упаковке	Количество в заказе	Артикул	Штрихкод
Разгрузочный пояс	1	1	48228140	045242358168



## Кейсы Heavy Duty

- Кейсы поставляются с защелками и поролоном

Размер кейса	Габариты (мм)	Кол-во в упаковке	Количество в заказе	Артикул	Штрихкод
1	475 x 358 x 132	1	1	4932453385	4002395146376
3	475 x 358 x 230	1	1	4932453386	4002395143634
Универсальный кейс HD 1.		1	1	4932459751	4058546029234
Универсальный кейс HD.		1	1	4932459206	4002395287215
Кейс для зажимных патронов - 2 шт.		2	1	4932373252	4002395347247
PACKOUT™ адаптер для HD BOX.		1	1	4932464081	4058546220266







Nothing but **HEAVY DUTY.**<sup>TM</sup>

**MILWAUKEE®**

ООО «А энд М Электроинструменты»  
141014, Московская область, г. Мытищи, ул.  
Центральная, вл. 20Б

Тел.: +7 495 775 46 06

