

**Принадлежности
2017/18**



КАТАЛОГ

Milwaukee®

Nothing but **HEAVY DUTY.**™



Содержание		№ страниц
Абразивные материалы	– Шлифовальная бумага – Отрезные и шлифовальные диски – Лепестковые диски	111–113 105–106 107
Система принадлежностей для углошлифовальных машин / Гайка FIXTEC		108–110
Полотна для ленточных пил		144
Аккумуляторы и зарядные устройства		158–160
Система принадлежностей для ламельного фрезера		150
Система принадлежностей для клеевого пистолета		155
Долота и инструменты особого применения	– SDS-plus – SDS-Max – 21 мм K-Hex	23–26 27–29/32 30–31
Патроны	– Ключевые и бесключевые – Переходники для патронов	87–88 86
Полотна для циркулярных пил / Системные принадлежности		141–143
Коронки / туннельные буры - TCT	– SDS-plus – SDS-Max – Система SDS-Max Vario	12 18–19 20
Алмазные диски / алмазные чашеобразные диски		97–104
Матрица		147
Алмазные наконечники коронок	– Наконечники коронок и принадлежности для мокрого сверления – Наконечники коронок и принадлежности для сухого сверления	89–91 92–96
Сверла	■ Бетон	7–10
	– SDS-plus M2 – SDS-plus MX4 – Универсальные буры SDS-Plus – Буры с пылеотводом – SDS-Max – Буры с пылеотводом	4–6 11 11 15–16 17
	■ Бетон / каменная кладка (цилиндрический хвостовик)	34 35
	– Сверла по бетону – Сверхпрочные сверла по бетону	
	■ Универсальные	36
	– Универсальные	
	■ Дерево	39
	– Сверла для ударных гайковертов – Спиральные сверла – Сверла для кабельных соединений – Перьевые сверла – Сверла Forstner / Сверла Forstner TCT – Трехточечные сверла по дереву - DIN 7487 E	37 45 44 40 43
	■ Самоврезающиеся насадки	41
	– Самоврезающиеся насадки Switchblade™ – Самоврезающиеся насадки – Сверла по дереву Speed Feed™	42 45
	■ Стекло и плитка	36
	– Стекло и плитка	
	■ Металл	63
	– Кольцевые фрезы HSS – HSS-G-Cobalt DIN 338 – HSS-Ground DIN 1897 / двухсторонние / DIN 340 – HSS-Ground THUNDERWEB – HSS-Rollforged – Ступенчатые сверла – Сверла Shockwave HSS-G Tin Red Hex	58–59 56–57 52–54 50–51 60–61 55
Система удлинения сверел		21–22
Система принадлежностей для сверления	– Кабели QUICK-LOK / боковые рукоятки / угловая дряль	154
Система принадлежностей для пылеудаления		156–157
Расширительные головки		149
Смазка		22
ЛЕЗВИЯ HASKZALL		132
Система принадлежностей для курток с подогревом		153
Ручные инструменты	– Складные метры – Перчатки – Маркеры INKZALL – Ножницы для различных видов работ – Ножи и лезвия – Уровни – Ножницы для резки металла – Резак для пластиковых труб – Кусачки – Пилы – Отвертки – Стеллеры – Решения для переноски и хранения – Ключи – Регулируемый диаметр реза – BIG HAWG™ – Рулетки	175 187 180–181 171 162–164 177–179 165 171–172 165–170/172 182 185 186 186–191 183–184 70 46 173–174/176
Кольцевые пилы	– Биметаллические коронки Hole Dozer™ – Diamond Plus™ – Универсальные TCT – Кольцевые пилы Shockwave Impact	65–70 71 13–14 72
Система принадлежностей для импульсного гайковерта		85
Система принадлежностей для инспекционной камеры		153
Система принадлежностей: полотна для лобзиков		133–139
Фонари и лампы		158–159
Система принадлежностей: дрель на магнитной станине		64
Система принадлежностей для гидравлического пробойника отверстий		148
Принадлежности для многофункционального инструмента		140
Гвозди и скобы		152
Системные принадлежности: вырубные ножницы		151
Система принадлежностей: труборезы / кабельный резак		148/151
Принадлежности для рубанков		143
Система принадлежностей: ножницы для резки листового материала		150
Принадлежности для полирования		116–117
Зажимы		145–146
Система принадлежностей для фрезера		143
Система принадлежностей для шлифования	– Ленточные шлифовальные машины – Дельташлифовальные машины – Виброшлифовальные машины – Эксцентриковые шлифовальные машины	115 115 115 114
Полотна SAWZALL® / Система принадлежностей		118–131
Система принадлежностей для шуруповертов		85
Сверление	– Биты для шуруповерта / Наборы – Биты Shockwave / Наборы – Магнитные торцевые насадки Shockwave – Магнитные держатели насадок Shockwave / Переходники – Угловая насадка Knuckle™ – Угловая насадка OSD 2 – Головки Shockwave ½" / ¼"	73–74 75–80 82 82–83 83 84 81
Титановые инструменты Stiletto		151–152
Система принадлежностей для прямошлифовальных машин		150
Система принадлежностей для измерительных инструментов		151
Кейсы для транспортировки		190



ОПТИМИЗАЦИЯ ДЛЯ СКОРОСТИ, ТОЧНОСТИ И НАДЕЖНОСТИ



ГИБРИДНАЯ ГЕОМЕТРИЯ 90°, БУР С 4МЯ РЕЖУЩИМИ КРОМКАМИ (Ø 5-8 мм)
OPTIMISED PERFORMANCE



4 СИММЕТРИЧНЫЕ КРОМКИ ПОЗВОЛЯЮЩИЕ ЭФФЕКТИВНЕЕ ДРОБИТЬ МАТЕРИАЛ



ЗАЩИТА ОТ ЗАКЛИНИВАНИЯ В АРМАТУРЕ ПРЕДОТВРАЩАЕТ ЗАКЛИНИВАНИЕ И ЗАСТРЕВАНИЕ СВЕРЛ



ШНЕК С ПЕРЕМЕННОЙ ГЕОМЕТРИЕЙ ДЛЯ ПОВЫШЕНИЯ СКОРОСТИ СВЕРЛЕНИЯ

ДО 4 РАЗ
ДОЛЬШЕ СРОК СЛУЖБЫ

+20%



PGM гарантирует точную установку анкера на протяжении всего периода службы бура



Буры MX4 SDS-Plus - 4-е режущие кромки

Новинка

Симметричная геометрия головки бура (4x90°) Идеальные круглые отверстия оптимальны для анкерных креплений. Четырех заходный шнек. Оптимальная геометрия шнека обеспечивает отвод большого объема пыли и шлама. Центрирующий наконечник для точного и легкого забуривания. Цельная твердосплавная голова бура на диаметрах Ø 5-8 мм. Широкий шнек для большей скорости. Цельная голова для большей надежности и большего срока службы. 4 боковых реза более эффективно измельчают материал, что позволяет бурить до 20% быстрее, чем конкуренты. Улучшенная защита головы бура, защищает при попадании бура на арматуру. Новая изменяемая геометрия шнека. Утончающееся ближе к головке бура плечо шнека для лучшего отвода шлама, меньшего трения и большей скорости. Утолщенная конструкция шнека у основания для большей стабильности и увеличения прочности, низкая вероятность поломки. До 20% больше отверстий на одной зарядке аккумулятора по сравнению с конкурентами. Сделано в Германии

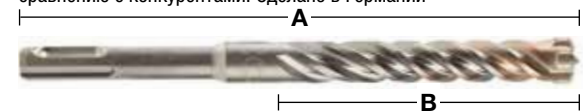
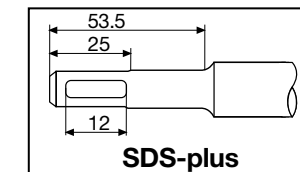

Ø (мм)	Диаметр диска (мм) A	Рабочая длина (мм) B	Предварительное сверление с помощью короткого сверла одинакового диаметра	Кол-во в упаковке	Количество в заказе	Номер артикула	Штрихкод
5	115	50		1	1	4932352007	4002395366644
5	165	100		1	1	4932352008	4002395368891
5	265	200		1	1	4932430724*	4002395383856
5.5	115	50		1	1	4932352009	4002395368907
5.5	165	100		1	1	4932352010	4002395368914
6	115	50		1	1	4932352011	4002395368921
6	165	100		1	1	4932352012	4002395368938
6	215	150		1	1	4932352013	4002395366705
6	265	200		1	1	4932352014	4002395366712
6	315	250		1	1	4932352015	4002395366729
6.5	165	100		1	1	4932430146	4002395378074
6.5	215	150		1	1	4932352016	4002395366736
6.5	265	200		1	1	4932352017	4002395366743
6.5	315	250		1	1	4932352018	4002395366750
7	115	50		1	1	4932352019	4002395366767
7	165	100		1	1	4932352020	4002395366774
8	115	50		1	1	4932352021	4002395366781
8	165	100		1	1	4932352022	4002395366798
8	215	150		1	1	4932352023	4002395366804
8	265	200		1	1	4932352024	4002395366811
8	315	250		1	1	4932352712	4002395373703
8	455	400	✓	1	1	4932352713	4002395373710
9	160	100		1	1	4932352944	4002395376025
9	260	200		1	1	4932430409*	4002395380701
10	110	50		1	1	4932352025	4002395366828
10	160	100		1	1	4932352026	4002395366835
10	210	150		1	1	4932352027	4002395366842
10	260	200		1	1	4932352028	4002395366859
10	310	250		1	1	4932352029	4002395366866
10	450	400	✓	1	1	4932352030	4002395366873
10	600	540	✓	1	1	4932352945	4002395376032
10	1000	940	✓	1	1	4932352946	4002395376049
12	160	100		1	1	4932352031	4002395366880
12	210	150		1	1	4932352032	4002395366897
12	260	200		1	1	4932352033	4002395366903
12	310	250		1	1	4932352034	4002395366910
12	450	400	✓	1	1	4932352035	4002395366927
12	600	540	✓	1	1	4932352947	4002395376056
12	1000	940	✓	1	1	4932352948	4002395376063
14	160	100		1	1	4932352036	4002395366934
14	210	150		1	1	4932352037	4002395366941
14	260	200		1	1	4932352949	4002395376070
14	310	250		1	1	4932352038	4002395366958
14	450	400	✓	1	1	4932352039	4002395366965
14	600	540	✓	1	1	4932352950	4002395376087
14	1000	940	✓	1	1	4932352951	4002395376094
15	160	100		1	1	4932430725	4002395383863
15	260	200		1	1	4932352952	4002395376100
16	160	100		1	1	4932430726	4002395383870
16	210	150		1	1	4932352953	4002395376117
16	260	200	✓	1	1	4932352819	4002395374779
16	310	250		1	1	4932352954	4002395376124
16	450	400	✓	1	1	4932352820	4002395374786

✓ предварительное засверливание коротким сверлом одинакового диаметра.

Буры MX4 SDS-Plus - 4-е режущие кромки

Новинка

✓ предварительное засверливание коротким сверлом одинакового диаметра.

Ø (мм)	Диаметр диска (мм) A	Рабочая длина (мм) B	1 Предварительное сверление с помощью короткого сверла одинакового диаметра	Кол-во в упаковке	Количество в заказе	Номер артикула	Штрихкод
16	600	540	✓	1	1	4932352955	4002395376131
16	1000	940	✓	1	1	4932352956	4002395376148
18	250	200		1	1	4932356502	4002395320950
18	450	400	✓	1	1	4932356503	4002395320967
20	250	200		1	1	4932356504	4002395320974
20	450	400	✓	1	1	4932356505	4002395320981
22	250	200		1	1	4932399332	4002395359608
22	450	400	✓	1	1	4932356506	4002395320998
24	250	200		1	1	4932356507	4002395321001
24	450	400	✓	1	1	4932356508	4002395321018
25	250	200		1	1	4932399333	4002395359615
25	450	400	✓	1	1	4932356509	4002395321025
28	250	200		1	1	4932399334	4002395359622
28	450	400	✓	1	1	4932356510	4002395321032
30	250	200		1	1	4932399335	4002395359639
30	450	400	✓	1	1	4932356511	4002395321049
32	450	400	✓	1	1	4932399336	4002395359646

Бур MX4 SDS-Plus - 4-е режущие кромки / упаковка 10 штук

Новинка

Ø (мм)	Диаметр диска (мм) A	Рабочая длина (мм) B	Кол-во в упаковке	Количество в заказе	Номер артикула	Штрихкод
5	115	50	10	1	4932352040	4002395366972
5.5	165	100	10	1	4932352041	4002395366989
6	115	50	10	1	4932352042	4002395366996
6	165	100	10	1	4932352043	4002395367009
6	215	150	10	1	4932430234	4002395378951
6.5	215	150	10	1	4932430235	4002395378968
7	165	100	10	1	4932352044	4002395367016
8	115	50	10	1	4932352045	4002395367023
8	165	100	10	1	4932352046	4002395367030
10	160	100	10	1	4932352047	4002395367047
10	210	150	10	1	4932352048	4002395367054
12	160	100	10	1	4932352049	4002395367061
12	210	150	10	1	4932352050	4002395367078

Буры MX4 SDS-Plus - 4-е режущие кромки / упаковка 50 шт

Новинка

Ø (мм)	Диаметр диска (мм) A	Рабочая длина (мм) B	Кол-во в упаковке	Количество в заказе	Номер артикула	Штрихкод
6	115	50	50	1	4932430437	4002395380985
6	165	100	50	1	4932430438	4002395380992
6	215	150	50	1	4932430462	4002395381234
6.5	215	150	50	1	4932430463	4002395381241
8	165	100	50	1	4932430439	4002395381005
8	215	150	50	1	4932430440	4002395381012
10	160	100	50	1	4932430441	4002395381029
10	210	150	50	1	4932430442	4002395381036
12	210	150	50	1	4932430443	4002395381043

Наборы буров SDS-Plus MX4 с 4-мя режущими кромками

Новинка

Описание в каталоге	Поставляется в	Кол-во в упаковке	Количество в заказе	Номер артикула	Штрихкод
Набор сверел SDS-Plus (5 шт.) ① Ø 5 / 6 x 115 мм, Ø 6 / 8 x 165 мм, Ø 10 x 160 мм.	Пластиковый контейнер	5	1	4932352833	4002395374915
Набор сверел SDS-Plus (5 шт.) ① Ø 5.5 x 115 мм, Ø 5.5 / 6 / 7 / 8 x 165 мм.	Пластиковый контейнер	5	1	4932352835	4002395374939
Набор сверел SDS-Plus (7 шт.) ② Ø 5 / 6 / 8 x 115 мм, Ø 6 / 8 x 165 мм, Ø 10 / 12 x 160 мм.	Пластиковая кассета	7	1	4932451464	4002395162147
Дисплей ③ 6 наборов буров по 7 шт SDS-Plus MX4 4932352051.	Пластиковая кассета	6	1	4932352153	4002395368068



БЫСТРО, КАК НИКОГДА



Дробящие зубья

- 3 острых дополнительных реза. Оказывают «разрушительный» эффект и создают микротрещины в просверливаемом материале.
- НА 25 % БЫСТРЕЕ



Центрирующий наконечник

- Быстрое засверливание с высокой точностью.
- Предотвращает проскальзывание на гладких поверхностях



Увеличенные режущие кромки

- Предотвращает повреждение боковых частей наконечника при попадании на арматуру.
- Снижает риск заклинивания сверла при попадании на арматуру.



Коническая форма шнека

- Утончающийся в направлении боковины шнек снижает силу трения и повышает скорость сверления.
- Идеально подходит для аккумуляторных перфораторов благодаря конической форме шнека.



Увеличенная канавка

- Объемная канавка для оптимального отвода шлама.
- Упрочненная конструкция канавки (увеличенный диаметр основного стержня) обеспечивает ряд преимуществ:
 - полная передача мощности на наконечник;
 - более низкий уровень вибрации;
 - исключительная устойчивость к обламыванию, меньше поломок и максимальная надежность.

НА 25% БЫСТРЕЕ

Буры SDS-Plus M2 - 2-е режущие кромки

МАКСИМАЛЬНАЯ СКОРОСТЬ: Новая агрессивная геометрия головки наконечника с 3-мя дополнительными режущими кромками позволяет быстрее сверлить отверстия в бетоне, а коническая конструкция шнека сводит силу трения к минимуму, благодаря чему сверло M2 обеспечивает очень высокую скорость сверления.

НАДЕЖНОСТЬ: Режущие кромки на наконечнике предотвращают повреждение его боковых частей при попадании на металлическую арматуру, а увеличенный диаметр основного стержня снижает вероятность поломки, обеспечивая более эффективную передачу мощности и низкий уровень вибрации.

Сделано в Германии.

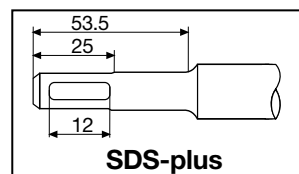
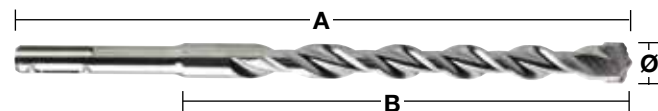

Ø (мм)	Диаметр диска (мм) A	Рабочая длина (мм) B	¹ Предварительное сверление с помощью короткого сверла одинакового диаметра	Кол-во в упаковке	Количество в заказе	Номер артикула	Штрихкод
3	110	50		1	1	4932352892	4002395375509
3.5	110	50		1	1	4932373908	4002395353378
4	110	50		1	1	4932339498	4002395304561
4	160	100		1	1	4932399143	4002395357505
4.8	110	50		1	1	4932352130	4002395367832
5	110	50		1	1	4932307067	4002395308835
5	160	100		1	1	4932399315	4002395359431
5	210	150		1	1	4932399316	4002395359448
5.5	110	50		1	1	4932339499	4002395304578
5.5	160	100		1	1	4932340408	4002395311910
5.5	210	150		1	1	4932399317	4002395359455
5.5	260	200		1	1	4932399318	4002395359462
5.5	310	250		1	1	4932399319	4002395359479
5.5	410	350		1	1	4932399320	4002395359486
6	110	50		1	1	4932307068	4002395308842
6	160	100		1	1	4932307069	4002395308859
6	210	150		1	1	4932373136	4002395346394
6	260	200		1	1	4932353819	4002395320127
6	310	250		1	1	4932399321	4002395359493
6	460	400	✓	1	1	4932399322	4002395359509
6.5	110	50		1	1	4932344292	4002395312276
6.5	160	100		1	1	4932344293	4002395312269
6.5	210	150		1	1	4932399147	4002395357574
6.5	260	200		1	1	4932399148	4002395357581
6.5	310	260		1	1	4932399323	4002395359516
7	110	50		1	1	4932353820	4002395320134
7	160	100		1	1	4932340409	4002395311927
7	210	150		1	1	4932399222	4002395358366
7	250	200		1	1	4932399324	4002395359523
8	110	50		1	1	4932307070	4002395308866
8	160	100		1	1	4932307071	4002395308873
8	210	150		1	1	4932307072	4002395308880
8	260	200		1	1	4932353821	4002395320141
8	310	250		1	1	4932399325	4002395359530
8	400	350		1	1	4932399326	4002395359547
8	460	400	✓	1	1	4932367013	4002395336692
8	600	550	✓	1	1	4932399327	4002395359554
8	1000	950	✓	1	1	4932399328	4002395359561
9	160	100		1	1	4932353823	4002395320165
9	210	150		1	1	4932353822	4002395320158
10	110	50		1	1	4932340410	4002395311934
10	160	100		1	1	4932307073	4002395308897
10	210	150		1	1	4932307074	4002395308903
10	260	200		1	1	4932344295	4002395312252
10	310	250		1	1	4932353824	4002395320172
10	450	400	✓	1	1	4932344296	4002395312245
10	600	550	✓	1	1	4932367014	4002395336708
10	1000	950	✓	1	1	4932367015	4002395336715

✓ предварительное засверливание коротким сверлом одинакового диаметра.

Буры SDS-Plus M2 - 2-е режущие кромки

Ø (мм)	Диаметр диска (мм) A	Рабочая длина (мм) B	¹ Предварительное сверление с помощью короткого сверла одинакового диаметра	Кол-во в упаковке	Количество в заказе	Номер артикула	Штрихкод
11	160	100		1	1	4932367066	4002395336722
11	260	210		1	1	4932399329	4002395359578
12	160	110		1	1	4932307075	4002395308910
12	210	160		1	1	4932307076	4002395308927
12	260	210		1	1	4932344297	4002395312238
12	310	260		1	1	4932353825	4002395320189
12	450	400	✓	1	1	4932307077	4002395308934
12	600	550	✓	1	1	4932367068	4002395336746
12	1000	950	✓	1	1	4932367017	4002395336760
13	160	110		1	1	4932307946	4002395309054
13	260	210		1	1	4932344298	4002395312221
14	160	110		1	1	4932307078	4002395308941
14	210	160		1	1	4932353826	4002395320196
14	260	210		1	1	4932307079	4002395308958
14	310	260		1	1	4932399330	4002395359585
14	450	400	✓	1	1	4932307088	4002395309047
14	600	550	✓	1	1	4932367018	4002395336777
14	1000	950	✓	1	1	4932367019	4002395336784
15	160	110		1	1	4932373910	4002395353392
15	260	210		1	1	4932344300	4002395312207
16	160	110		1	1	4932307080	4002395308965
16	210	160		1	1	4932307081	4002395308972
16	260	210		1	1	4932399331	4002395359592
16	310	260		1	1	4932344301	4002395312191
16	450	400	✓	1	1	4932307082	4002395308989
16	600	550	✓	1	1	4932367069	4002395336791
16	1000	950	✓	1	1	4932367021	4002395336814
18	200	150		1	1	4932344303	4002395312177
18	250	200		1	1	4932307083	4002395308996
18	300	250		1	1	4932344304	4002395312160
18	450	400	✓	1	1	4932340411	4002395311941
18	600	550	✓	1	1	4932367022	4002395336821
18	1000	950	✓	1	1	4932367024	4002395336845
20	200	150		1	1	4932344305	4002395312153
20	250	200		1	1	4932307084	4002395309009
20	300	250		1	1	4932399027	4002395356126
20	450	400	✓	1	1	4932307085	4002395309016
20	600	550	✓	1	1	4932367025	4002395336876
20	1000	950	✓	1	1	4932367026	4002395336883
22	250	200		1	1	4932373911	4002395353408
22	450	400	✓	1	1	4932344307	4002395312139
22	600	550	✓	1	1	4932367027	4002395336890
22	1000	950	✓	1	1	4932367029	4002395336913
24	250	200		1	1	4932373922	4002395353521
24	450	400	✓	1	1	4932307087	4002395309030
25	250	200		1	1	4932344308	4002395312122
25	450	400	✓	1	1	4932344309	4002395312115
25	1000	950	✓	1	1	4932367030	4002395336975
26	250	200		1	1	4932344310	4002395323814
26	450	400	✓	1	1	4932344311	4002395312092

✓ предварительное засверливание коротким сверлом одинакового диаметра.

Буры SDS+ M2

Описание в каталоге	Кол-во в упаковке	Количество в заказе	Номер артикула	Штрихкод
Дисплей				
① Буры SDS+ с 2-мя режущими кромками (7 шт.) 4932352339	10	1	4932352341	4002395370009
Дисплей				
② Буры SDS+ с 2-мя режущими кромками (10 шт.) 4932352340	10	1	4932352342	4002395370016



Буры SDS-Plus M2 - 2-е режущие кромки / упаковка 10 штук

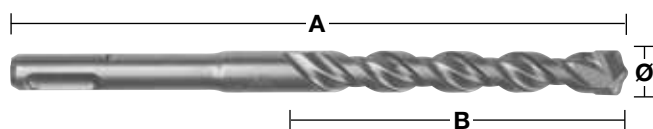

Ø (мм)	Диаметр диска (мм) A	Рабочая длина (мм) B	Кол-во в упаковке	Количество в заказе	Номер артикула	Штрихкод
5	110	50	10	1	4932371702	4002395344017
5	160	100	10	1	4932352520	4002395371785
5.5	110	50	10	1	4932352521	4002395371792
5.5	160	100	10	1	4932371703	4002395344024
6	110	50	10	1	4932371704	4002395344031
6	160	100	10	1	4932371705	4002395344048
6	210	150	10	1	4932399337	4002395359653
6.5	160	100	10	1	4932399338	4002395359660
6.5	210	150	10	1	4932399339	4002395359677
6.5	260	200	10	1	4932399340	4002395359684
7	160	100	10	1	4932373225	4002395348619
8	160	100	10	1	4932371706	4002395344055
8	210	150	10	1	4932399341	4002395359691
10	110	50	10	1	4932352522	4002395371808
10	160	100	10	1	4932371708	4002395344079
10	210	150	10	1	4932371709	4002395344086
10	260	200	10	1	4932399342	4002395359707
12	160	100	10	1	4932399343	4002395359714
12	210	160	10	1	4932371710	4002395344093
12	260	210	10	1	4932399344	4002395359721
14	260	210	10	1	4932371711	4002395344109

Буры SDS-Plus M2 - 2-е режущие кромки / упаковка 50 штук



Ø (мм)	Диаметр диска (мм) A	Рабочая длина (мм) B	Кол-во в упаковке	Количество в заказе	Номер артикула	Штрихкод
5	110	50	50	1	4932399176	4002395357833
5.5	160	100	50	1	4932399177	4002395357840
6	110	50	50	1	4932399178	4002395357857
6	160	100	50	1	4932399179	4002395357864
7	160	110	50	1	4932399181	4002395357888
8	160	100	50	1	4932399182	4002395357895
8	210	150	50	1	4932399183	4002395357901
10	160	110	50	1	4932399345	4002395359738
10	210	150	50	1	4932399184	4002395357918
10	260	200	50	1	4932399185	4002395357925
12	210	160	50	1	4932399186	4002395357932

SDS-Plus M2 буры с 2-мя режущими кромками / кассета



Описание в каталоге	Кол-во в упаковке	Количество в заказе	Номер артикула	Штрихкод
① Набор из 5 буров SDS-Plus Ø 5 / 6 x 110 мм и Ø 6 / 8 / 10 x 160 мм.	5	1	4932352338	4002395369973
① Набор буров SDS-Plus для перфоратора (5 шт.) Ø 5.5 x 110 мм и Ø 5.5 / 6 / 7 / 8 x 160 мм.	5	1	4932352834	4002395374922
① Набор буров SDS-Plus для перфоратора (5 шт.) Ø 10 / 12 / 14 / 16 / 20 x 450 мм.	5	1	4932352801	4002395374595
② Набор из 7 буров SDS-Plus Ø 5 / 6 / 8 x 110 мм и Ø 6 / 8 / 10 / 12 x 160 мм.	7	1	4932352339	4002395369980
③ Набор из 10 буров SDS-Plus Ø 5 / 6 / 6 x 110 мм и Ø 6 / 6 / 8 / 8 / 10 / 12 / 14 x 160 мм.	10	1	4932352340	4002395369997
Набор долот (5 шт.) Сверла SDS-plus Ø 6 / 8 / 10 x 160 мм, остроконечное и плоское долота	5	1	4932430002	4002395376636



Буры SDS-Plus с 2-мя режущими кромками / упаковка из 10 штук

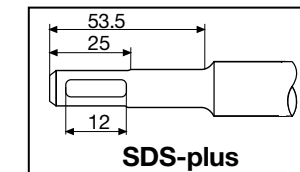

Ø (мм)	Диаметр диска (мм) A	Рабочая длина (мм) B	Кол-во в упаковке	Количество в заказе	Номер артикула	Штрихкод
5.5	160	100	10	1	4932352695	4002395373536
6	160	100	10	1	4932352696	4002395373543
7	160	100	10	1	4932352697	4002395373550
8	160	100	10	1	4932352698	4002395373567
8	210	150	10	1	4932352699	4002395373574
10	210	150	10	1	4932352700	4002395373581

Универсальные буры SDS-Plus TCT

Эти буры применяются для работы по металлу, дереву и камню, но только в безударном режиме. Ударный режим не применяется с этими сверлами. Идеальны для сверления сразу в нескольких материалах. Сделано в Германии.

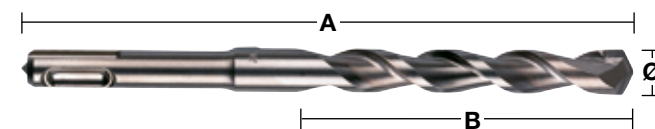

Ø (мм)	Диаметр диска (мм) A	Рабочая длина (мм) B	Кол-во в упаковке	Количество в заказе	Номер артикула	Штрихкод
6	160	100	1	1	4932373918	4002395353484
8	210	150	1	1	4932373919	4002395353491
10	260	200	1	1	4932373920	4002395353507
12	260	200	1	1	4932373921	4002395353514

Буры SDS-Plus с пылеотводом

Новинка

- Быстрые и эффективные буры за счет эффективного удаления пыли.
- Эффективное бурение без пыли для более безопасной и чистой рабочей среды.
- Активное охлаждение головки бура для большего срока службы
- Конструкция с 4-мя режущими кромками предотвращает заклинивание бура при попадании на арматуру.
- Точные, калиброванные отверстия, в соответствии со стандартами
- Универсальный соединитель, подходят все стандартные пылесосы с диаметром шланга 32 - 38 мм

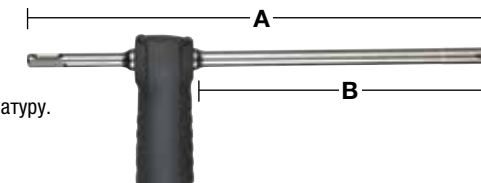

Ø (мм)	Диаметр диска (мм) A	Рабочая длина (мм) B	Кол-во в упаковке	Количество в заказе	Номер артикула	Штрихкод
12	325	200	1	1	4932459283	4058546002497
14	360	240	1	1	4932459284	4058546002503
16	360	240	1	1	4932459285	4058546002510
18	360	240	1	1	4932459286	4058546002527

Коронки SDS-Plus TCT

Коронки для перфораторов весом до 4 кг.
Все коронки TCT имеют посадку M16x2, подходят к хвостовикам SDS-Plus и Hex11.
Хвостовик и центрирующее сверло заказываются отдельно.
Сделано в Германии.

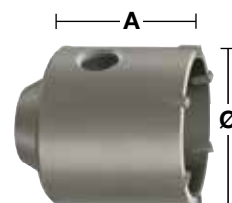
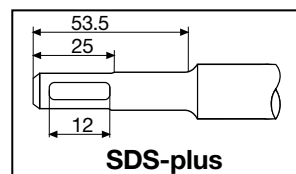

Ø (мм)	Диаметр диска (мм) A	Кол-во в упаковке	Количество в заказе	Номер артикула	Штрихкод
35	58	1	1	4932344478	4002395312559
50	58	1	1	4932344479	4002395312566
65	50	1	1	4932344480	4002395312573
68	50	1	1	4932399099	4002395357031
82	50	1	1	4932344481	4002395312580
90	50	1	1	4932344482	4002395312597

Наборы коронок SDS-Plus TCT

Набор содержит: Коронка TCT, хвостовик SDS-Plus длиной 105 мм, направляющее сверло TCT Ø 8 x 120 мм и шестигранный ключ.

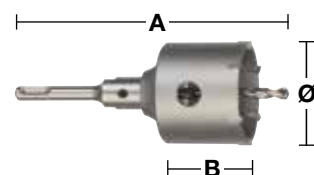

Ø (мм)	Диаметр диска (мм) A	Рабочая длина (мм) B	Кол-во в упаковке	Количество в заказе	Номер артикула	Штрихкод
65	182	50	4	1	4932399295	4002395359097
68	182	50	4	1	4932399296	4002395359103
82	182	50	4	1	4932399297	4002395359110

Хвостовики для коронок SDS-Plus TCT

Для хвостовиков SDS-Plus и Hex шестигранный ключ входит в комплект, а направляющее сверло в комплект не входит.



Описание в каталоге	Приемка	Ø (мм)	Диаметр диска (мм) A	Кол-во в упаковке	Количество в заказе	Номер артикула	Штрихкод
① Хвостовик SDS-Plus	SDS-Plus	105		2	1	4932399966	4002395366255
① Хвостовик SDS-Plus	SDS-Plus	370		2	1	4932399967	4002395366262
② Хвостовик Hex	11 mm Hex	90		2	1	4932399968	4002395366279
③ Направляющее сверло TCT для работ по бетону, камню и кирпичу		8	120	1	1	4932399125	4002395357291
③ Направляющее сверло TCT с конической посадкой для хвостовиков предыдущего дизайна. НЕ ПОДХОДЯТ для хвостовиков упомянутых выше.		10	100	1	1	4932399020	4002395356058

Универсальные коронки TCT

Универсальные коронки TCT идеально подходят для электриков, плотников, монтажников кухонь и прочих специалистов, занимающихся отоплением, вентиляцией и сантехникой.

Универсальные коронки TCT предназначены для работы с огромным диапазоном материалов, в том числе:

- Кирпич* – пригодны для работы, как со сплошным, так и пустотелым кирпичом
- Блоки из пенобетона*, блоки с легким наполнителем и шлакобетонные блоки
- Известково-песчанниковые строительные блоки низкой плотности с твердостью до 30 Н/мм²
- Мягкая древесина, древесностружечные плиты, фанера, древесноволокнистые плиты (MDF) средней плотности
- Пластмасса и плиты с пластиковым покрытием (Contiboard)
- Гипсовые/штукатурные плиты

Область применения:

- Установка подрозетников и выключателей, установка освещения, сверление отверстий под трубопровод, установка вентиляции и труб для канализации.

* Не пригодны для использования с твердыми материалами, например бетон, гранит, известково-песчанниковые блоки со средней и высокой плотностью, природный камень и твердый кирпич с твердостью свыше 30 Н/мм²

Универсальные коронки TCT можно использовать с перфораторами SDS-plus и любыми ударными/безударными сетевыми и аккумуляторными дрелями. Внимание: при использовании данных коронок режим ударного действия должен быть выключен.



Характеристики

- ① **Прочные и долговечные**
Зубья из карбида вольфрама соединены по типу "ласточкин хвост" с корпусом коронки, за счет чего гарантировано более прочное соединение материалов и снижение уровня поломки зубьев
- ② **Хвостовики системы FIXTEC**
Имеется два типа хвостовиков, (1) стандартный шестигранный хвостовик для применения с обычными и ударными дрелями или аккумуляторным инструментом и (2) хвостовик SDS-plus для применения с перфораторами. Оба вида хвостовиков выпускают с инновационным механизмом автоблокировки FIXTEC, который закрепляет центрирующее сверло, устраняя необходимость использования неудобных установочных винтов. Коронку легко снять с хвостовика FIXTEC.
- ③ **Защита**
Универсальные коронки TCT следует применять только в безударном режиме, однако,

в случае, если ударный режим не был выключен при использовании хвостовика FIXTEC SDS-plus, коронка тем не менее повреждена не будет. Хвостовик FIXTEC SDS-plus был специально разработан с более короткими, чем обычно, пазами, за счет которых предотвращается передача удара.

- ④ **Удаление материала**
Быстрое и эффективное удаление материала обеспечивается объемными пылесборниками.
- ⑤ **Корпус коронки**
Легковесная и тонкостенная конструкция обеспечивает быстрое и чистое сверление вместе с пониженной вибрацией.
- ⑥ **Направляющее сверло**
Для сверления в дереве/пластике используются направляющие сверла из HSS стали или сверла с твердосплавным наконечником для сверления в камне/кирпиче.

Универсальные коронки TCT

Коронки для перфораторов весом до 4кг. Набор содержит: Коронка TCT Ø 68мм, SDS+ хвостовик и центрирующие сверло TCT. Универсальные твердосплавные коронки dupAC предназначены для работы в большинстве материалов, но не для резки в твердых материалах, как напр. бетон, гранит, природный камень, известковый песчаник средней и высокой плотности, блоки и кирпич с твердостью выше 7 Н/мм². Сделано в Германии

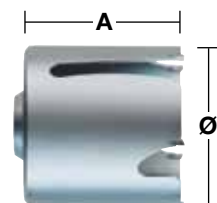
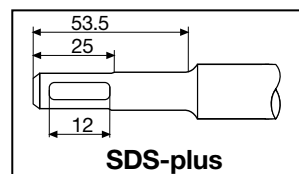

Ø (мм)	Диаметр диска (мм) A	Кол-во зубьев	Кол-во в упаковке	Количество в заказе	Номер артикула	Штрихкод
25	60	3	1	1	4932399100	4002395357048
30	60	3	1	1	4932399101	4002395357055
35	60	3	1	1	4932399102	4002395357062
40	60	3	1	1	4932399103	4002395357079
45	60	3	1	1	4932399104	4002395357086
50	60	3	1	1	4932399105	4002395357093
55	60	3	1	1	4932399106	4002395357109
60	60	5	1	1	4932399108	4002395357123
63	60	5	1	1	4932399109	4002395357130
65	60	5	1	1	4932399110	4002395357147
68	60	5	1	1	4932399111	4002395357154
70	60	5	1	1	4932399112	4002395357161
74	60	5	1	1	4932399114	4002395357185
76	60	5	1	1	4932399115	4002395357192
80	60	5	1	1	4932399117	4002395357215
85	60	5	1	1	4932399118	4002395357222
90	60	5	1	1	4932399119	4002395357239
105	60	6	1	1	4932399120	4002395357246

Наборы универсальных коронок TCT

Набор содержит: коронка TCT, хвостовик SDS-Plus длиной 105 мм, направляющее сверло TCT Ø 8 x 120 мм и шестигранный ключ. Зенкер может быть снят для использования в кирпиче и дереве

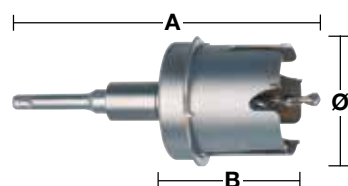

Ø (мм)	Диаметр диска (мм) A	Рабочая длина (мм) B	Кол-во в упаковке	Количество в заказе	Номер артикула	Штрихкод
68	205	60	4	1	4932399298	4002395359127

Зенкер

Зенкер на коронке 68мм позволяет устанавливать подрозетник в стене из гипсокартона заподлицо.

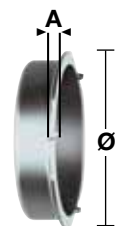

Ø (мм)	Макс. глубина резания (мм) A	Кол-во зубьев	Кол-во в упаковке	Количество в заказе	Номер артикула	Штрихкод
68	2	3	1	1	4932399127	4002395357314

Принадлежности для универсальных коронок TCT

Коронки со всеми типами хвостовика требуют обязательного использования центровочного сверла

Описание в каталоге	Приём стержня	Ø (мм)	Диаметр диска (мм) A	Кол-во в упаковке	Количество в заказе	Номер артикула	Штрихкод
① Хвостовик FIXTEC	SDS-Plus		118	1	1	4932399121	4002395357253
① Хвостовик FIXTEC	SDS-Plus		220	1	1	4932399134	4002395357406
① Хвостовик FIXTEC	SDS-Plus		370	1	1	4932399122	4002395357260
② Хвостовик FIXTEC	11 mm Hex		118	1	1	4932399123	4002395357277
② Хвостовик FIXTEC	11 mm Hex		370	1	1	4932399124	4002395357284
③ Направляющее сверло TCT для работ по бетону, камню и кирпичу		8	120	1	1	4932399125	4002395357291
④ Направляющее сверло HSS по дереву и пластику		7.4	120	1	1	4932399126	4002395357307

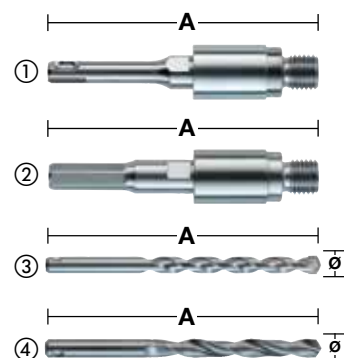

SDS-Max - Буры с 4-мя режущими кромками

Утолщенная часть внутренней части сверла гарантирует низкую вибрацию и повышенную прочность, снижая вероятность поломки сверла.



Уникальная инновационная твердосплавная головка наконечника. Больше твердосплавного материала для всех диаметров и еще больше для диаметров свыше 32 мм.

Благодаря оптимальному симметричному расположению 4х90° выемок, все 4 режущие кромки функционируют равномерно и защищают сверло при попадании на арматуру.

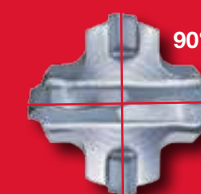

Метки износа на обеих сторонах основного резца.

Гарантированная точность диаметра отверстий для анкерных креплений. Индикатор срока службы и возможность замены по гарантии.

Центрирующее острие для получения идеально точных отверстий.

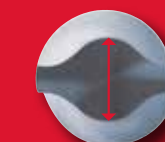

Запатентованная форма канавки для большей прочности.

Меньше вибраций для более плавного сверления. Еще более прочные канавки, а значит, более низкая вероятность поломки. Улучшенная передача ударной энергии на головку наконечника.

Большой прочный вспомогательный резец с динамичной изогнутой режущей кромкой.

Обеспечивает поддержку основного резца, ускоряя сверление.

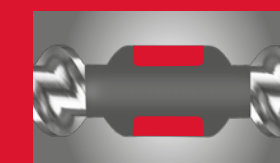

Глубокое дно канавки.

Большой объем для отвода пыли, обеспечивающий оптимальную скорость сверления, уменьшающий износ и обеспечивающий отвод тепла.

Укороченный вход в винтовые канавки.

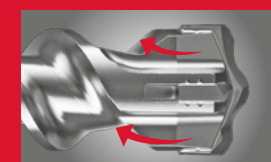

Ускоряет перемещение образующейся при сверлении пыли от головки до канавки, уменьшая износ и обеспечивая отвод тепла от головки наконечника.



Режим сверления с низкой вибрацией. Благодаря удобству сверления проще и человеку, и машине.

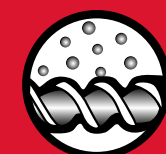

Специальная обработка поверхности. Гладкая поверхность благодаря дробеструйной обработке. Уплотнение поверхностной структуры и еще большая износостойкость.



Соответствие стандарту PGM. Гарантирует точную установку анкера на протяжении всего срока службы.

Буры SDS-Max с 2/4 режущими кромками

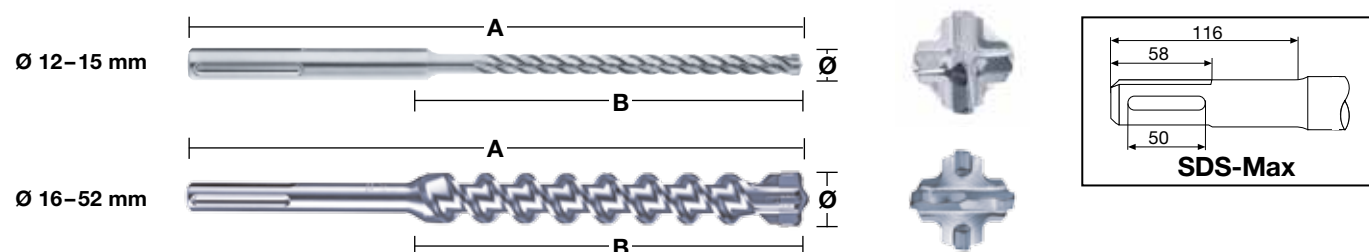

Ø (мм)	Диаметр диска (мм) A	Рабочая длина (мм) B	¹ Предварительное сверление с помощью короткого сверла одинакового диаметра	Кол-во в упаковке	Количество в заказе	Номер артикула	Штрихкод
12	340	200		1	1	4932352750	4002395374083
12	540	400	✓	1	1	4932352751	4002395374090
12	690	550		1	1	4932430727	4002395383887
14	340	200		1	1	4932352752	4002395374106
14	540	400	✓	1	1	4932352753	4002395374113
15	340	200		1	1	4932352754	4002395374120
15	540	400	✓	1	1	4932352755	4002395374137
16	340	200		1	1	4932352756	4002395374144
16	540	400	✓	1	1	4932352757	4002395374151
16	940	800	✓	1	1	4932352758	4002395374168
16	1320	1180	✓	1	1	4932352759	4002395374175
18	340	200		1	1	4932352760	4002395374182
18	540	400	✓	1	1	4932352761	4002395374199
18	940	800	✓	1	1	4932352762	4002395374205
18	1320	1180	✓	1	1	4932352763	4002395374212
20	320	200		1	1	4932352764	4002395374229
20	520	400	✓	1	1	4932352765	4002395374236
20	920	800	✓	1	1	4932352766	4002395374243
20	1320	1200	✓	1	1	4932352767	4002395374250
22	320	200		1	1	4932352768	4002395374267
22	520	400	✓	1	1	4932352769	4002395374274
22	920	800	✓	1	1	4932352770	4002395374281
22	1320	1200	✓	1	1	4932352771	4002395374298
24	320	200		1	1	4932352772	4002395374304
24	520	400	✓	1	1	4932352773	4002395374311
25	320	200		1	1	4932352774	4002395374328
25	520	400	✓	1	1	4932352775	4002395374335
25	920	800	✓	1	1	4932352776	4002395374342
25	1320	1200	✓	1	1	4932352777	4002395374359
26	520	400		1	1	4932430728	4002395383894
28	370	250		1	1	4932352778	4002395374366
28	570	450	✓	1	1	4932352779	4002395374373
28	670	550	✓	1	1	4932352780	4002395374380
28	920	800	✓	1	1	4932352781	4002395374397
28	1320	1200	✓	1	1	4932352782	4002395374403
30	370	250		1	1	4932352783	4002395374410
30	570	450		1	1	4932352784	4002395374427
30	920	800		1	1	4932430729	4002395383900
32	370	250		1	1	4932352785	4002395374434
32	570	450		1	1	4932352786	4002395374441
32	920	800	✓	1	1	4932352787	4002395374458
32	1320	1200	✓	1	1	4932352788	4002395374465
35	370	250		1	1	4932352789	4002395374472
35	570	450		1	1	4932352790	4002395374489
35	920	800	✓	1	1	4932352791	4002395374496
38	370	250		1	1	4932352792	4002395374502
38	570	450		1	1	4932352793	4002395374519
40	370	250		1	1	4932352794	4002395374526
40	570	450	✓	1	1	4932352795	4002395374533
40	920	800	✓	1	1	4932352796	4002395374540
40	1320	1200	✓	1	1	4932352797	4002395374557
45	570	450		1	1	4932352798	4002395374564
45	920	800		1	1	4932430730	4002395383917
50	570	450		1	1	4932430731	4002395383924
52	570	450		1	1	4932352799	4002395374571
Набор буров SDS-Max (5 шт.)		Ø 16 / 18 x 540 мм, Ø 20 / 22 / 25 x 520 мм.		5	1	4932352800	4002395374588

Буры SDS-Max с пылеотводом

Новинка

- Быстрые и эффективные буры за счет эффективного удаления пыли.
- Эффективное бурение без пыли для более безопасной и чистой рабочей среды.
- Активное охлаждение головки бура для большего срока службы
- Конструкция с 4-мя режущими кромками предотвращает заклинивание бура при попадании на арматуру.
- Точные, калиброванные отверстия, в соответствии со стандартами
- Универсальный соединитель, подходят все стандартные пылесосы с диаметром шланга 32 - 38 мм

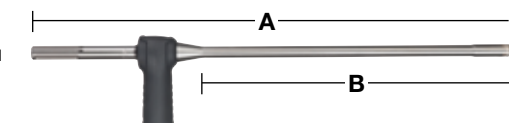

Ø (мм)	Диаметр диска (мм) A	Рабочая длина (мм) B	Кол-во в упаковке	Количество в заказе	Номер артикула	Штрихкод
16	600	400	1	1	4932459287	4058546002534
18	600	400	1	1	4932459288	4058546002541
20	600	400	1	1	4932459289	4058546002558
22	600	400	1	1	4932459290	4058546002565
24	600	400	1	1	4932459291	4058546002572
25	600	400	1	1	4932459292	4058546002589
28	600	400	1	1	4932459293	4058546002596
28	900	900	1	1	4932459294	4058546002602
30	600	400	1	1	4932459295	4058546002619
30	900	700	1	1	4932459296	4058546002626
32	600	400	1	1	4932459297	4058546002633
32	900	700	1	1	4932459298	4058546002640
35	600	400	1	1	4932459299	4058546002657
35	900	700	1	1	4932459300	4058546002664

Туннельные буры SDS-Max TCT - цельная конструкция

- Цельная конструкция
- На 30% быстрее классического составного инструмента.
- Увеличенный срок службы
- Подходит для всех перфораторов
- Сделано в Германии.

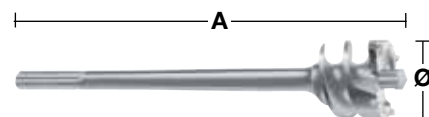
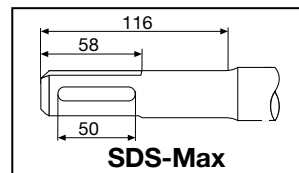

Ø (мм)	Диаметр диска (мм) A	Кол-во в упаковке	Количество в заказе	Номер артикула	Штрихкод
45	550	1	1	4932373892	4002395353217
45	990	1	1	4932399366	4002395359837
55	550	1	1	4932373893	4002395353224
55	990	1	1	4932399368	4002395359851
65	550	1	1	4932373894	4002395353231
65	990	1	1	4932399370	4002395359875
80	550	1	1	4932373895	4002395353248
80	990	1	1	4932399372	4002395359899

Составные коронки SDS-Max TCT

Не подходит для перфораторов тяжелее 10 кг.
Сделано в Германии.

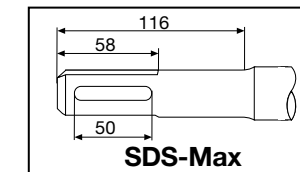
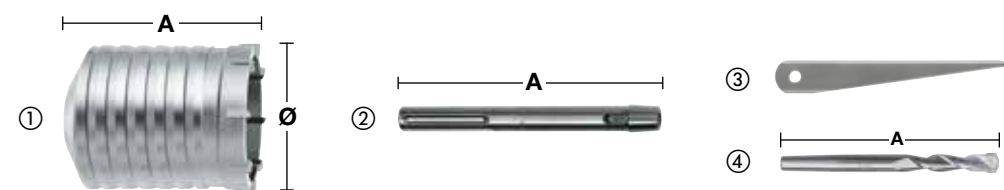

Описание в каталоге	Ø (мм)	Диаметр диска (мм) A	Кол-во в упаковке	Количество в заказе	Номер артикула	Штрихкод
①	40	100	1	1	4932245992	4002395307180
	50	100	1	1	4932430732	4002395383931
	60	100	1	1	4932430733	4002395383948
	65	100	1	1	4932245994	4002395307203
	68	100	1	1	4932430734	4002395383955
	80	100	1	1	4932245995	4002395307210
	90	100	1	1	4932430735	4002395383962
	100	100	1	1	4932367304	4002395336432
	125	100	1	1	4932367306	4002395336456
	150	100	1	1	4932367308	4002395336470
② Хвостовик SDS-Max		180	1	1	4932343667	4002395315932
		450	1	1	4932343670	4002395315949
③ Выталкиватель.			1	1	4932604214	4002395311231
④ Направляющее сверло	11	120	1	1	4932245967	4002395307111

Литые коронки SDS-Max TCT

- Цельная конструкция
- На 30% быстрее классических составных коронок
- Повышенный срок службы
- Поставляются с направляющим сверлом и выталкивателем
- Подходят для всех перфораторов
- Сделано в Германии.

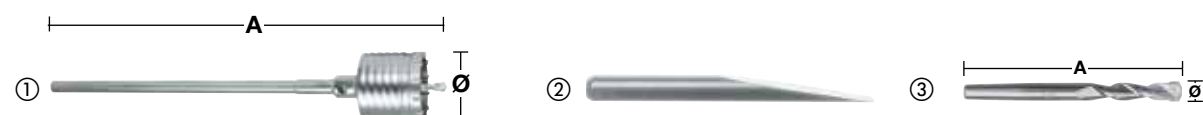

Описание в каталоге	Ø (мм)	Диаметр диска (мм) A	Кол-во в упаковке	Количество в заказе	Номер артикула	Штрихкод
①	50	290	1	1	4932399373	4002395359905
	50	550	1	1	4932373884	4002395353132
	68	290	1	1	4932399374	4002395359912
	68	550	1	1	4932373885	4002395353149
	80	290	1	1	4932399375	4002395359929
	80	550	1	1	4932373886	4002395353156
	100	550	1	1	4932373888	4002395353170
	125	550	1	1	4932373889	4002395353187
	150	550	1	1	4932373890	4002395353194
② Выталкиватель.			1	1	4932399021	4002395356065
③ Направляющее сверло	11	120	1	1	4932245967	4002395307111

Переходник SDS-Max -> SDS-Plus



Описание в каталоге	Тип хвостовика	Патрон	Кол-во в упаковке	Количество в заказе	Номер артикула	Штрихкод
Адаптор	SDS-Max	SDS-Plus	1	1	4932359490	4002395325795

Система SDS-Max vario

- Система инструментов с гибкими возможностями: сверло можно увеличить до любой длины за счет коронок или туннельных буров. Рекомендуем соединять не более трех элементов.
- Экономичность: резьбовые шпильки дают возможность быстро и легко устанавливать сверла разных диаметров.
- Подходит для перфораторов весом до 8 кг.

Описание в каталоге	Ø (мм)	Диаметр диска (мм) A	Кол-во в упаковке	Количество в заказе	Номер артикула	Штрихкод
SDS-Max хвостовик с внутренней резьбой.		195	1	1	4932430736	4002395383979
1						
Vario удлинитель (с резьбовой шпилькой)	25	280	1	1	4932430737	4002395383986
2						
Vario резьбовая шпилька			1	1	4932430738	4002395383993
3						
Vario резьбовая шпилька с коническим хвостовиком 1:8 для TCT коронок			1	1	4932430748	4002395384099
4						
5 ТСТ Коронки.	40	100	1	1	4932245992	4002395307180
	50	100	1	1	4932430732	4002395383931
	60	100	1	1	4932430733	4002395383948
	65	100	1	1	4932245994	4002395307203
	68	100	1	1	4932430734	4002395383955
	80	100	1	1	4932245995	4002395307210
	90	100	1	1	4932430735	4002395383962
	100	100	1	1	4932367304	4002395336432
	125	100	1	1	4932367306	4002395336456
	150	100	1	1	4932367308	4002395336470
6 Выталкиватель.			1	1	4932604214	4002395311231
7 Направляющее сверло	11	120	1	1	4932245967	4002395307111
8 Туннельные буры Vario (поставляются с резьбовой шпилькой Vario)	30	150	1	1	4932430739	4002395384006
	35	150	1	1	4932430740	4002395384013
	40	150	1	1	4932430743	4002395384044
	45	150	1	1	4932430744	4002395384051
	55	150	1	1	4932430745	4002395384068
	60	150	1	1	4932430741	4002395384020
	68	150	1	1	4932430746	4002395384075
	80	150	1	1	4932430747	4002395384082
	90	150	1	1	4932430742	4002395384037

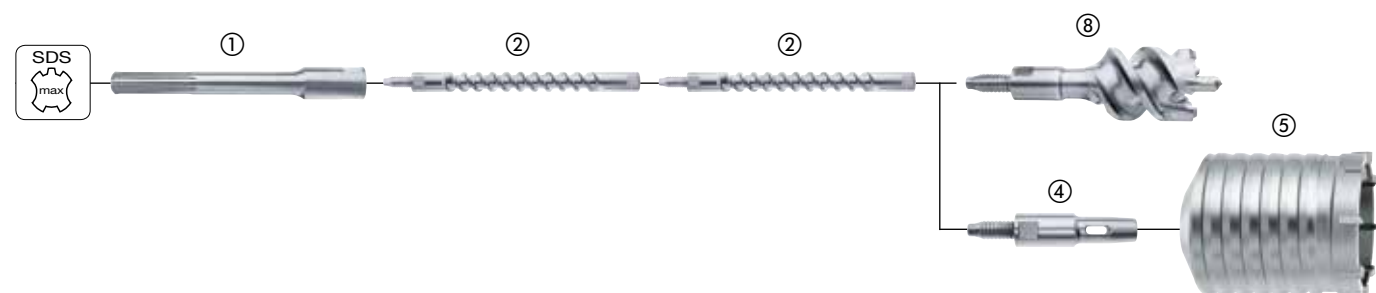
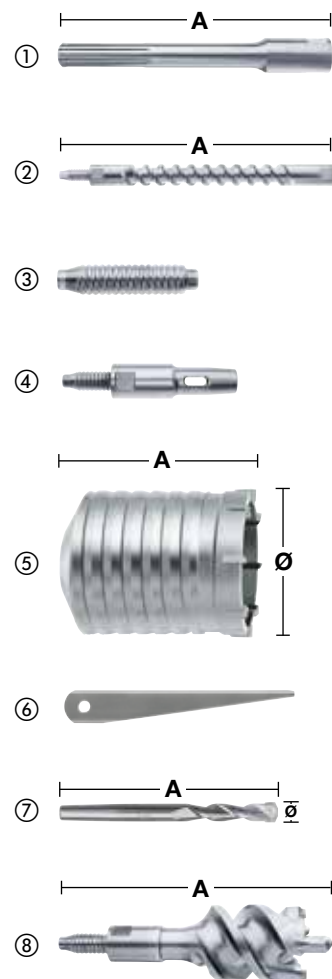

Универсальный соединитель

Инновационная запатентованная система соединения принадлежностей. Универсальный соединитель от Milwaukee® представляет собой наиболее оптимальное решение для тех, кто нуждается в максимальной универсальности при работе с буровым инструментом большого диаметра.

Многоцелевая:

Универсальный соединитель выступает в качестве соединения между инструментом и принадлежностями для сверления. С одной стороны, данная система полностью совместима со всем принадлежностями с хвостовиком SDS-Max, включая буры, туннельные буры и коронки, с другой стороны, между перфоратором и универсальным соединителем можно установить удлинитель.

Универсальность:

В наличии имеются удлинители различных длин, пригодные для работы с перфораторами SDS-Max, шлиц (Spline) или 19 мм шестигранник. Какова будет длина – решать вам!

Рентабельность:

Профессиональным пользователям постоянно требуются буры большой и малой длины и, в зависимости от области применения, иногда даже одного и того же диаметра. Сегодня же, благодаря наличию универсального соединителя, можно сократить общее число принадлежностей, обеспечивая тем самым возможность чередования диаметра и длины буров одной простой операцией. Поэтому пользователи могут воспользоваться преимуществами от покупки буров малой длины и увеличения их размера при помощи экономных удлинителей. Плюс к тому, универсальный соединитель снижает общее количество принадлежностей, которые приходится носить с собой в ящике для инструментов.



100% мощность:

Универсальный соединитель обеспечивает быстрое и надежное соединение между инструментом и принадлежностью, а следовательно гарантирует, что 100% мощности будут полностью передаваться на острие бура.

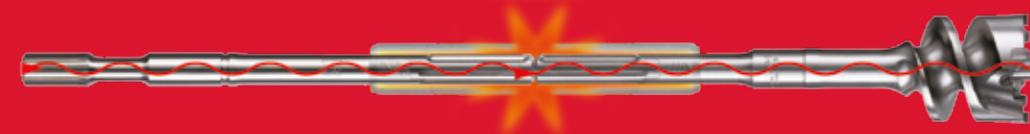

Малый вес:

Сочетание коротких принадлежностей и удлинителей диаметром 18 мм снижает общий вес примерно на 15%.

- Мы рекомендуем производить чистку универсального соединителя от бетонной пыли и смазывать его через одинаковые промежутки времени (Смазка Milwaukee®. артикул 4932352273).
- Универсальный соединитель можно использовать с бурами диаметром более 32 мм и перфораторами весом до 8 кг.

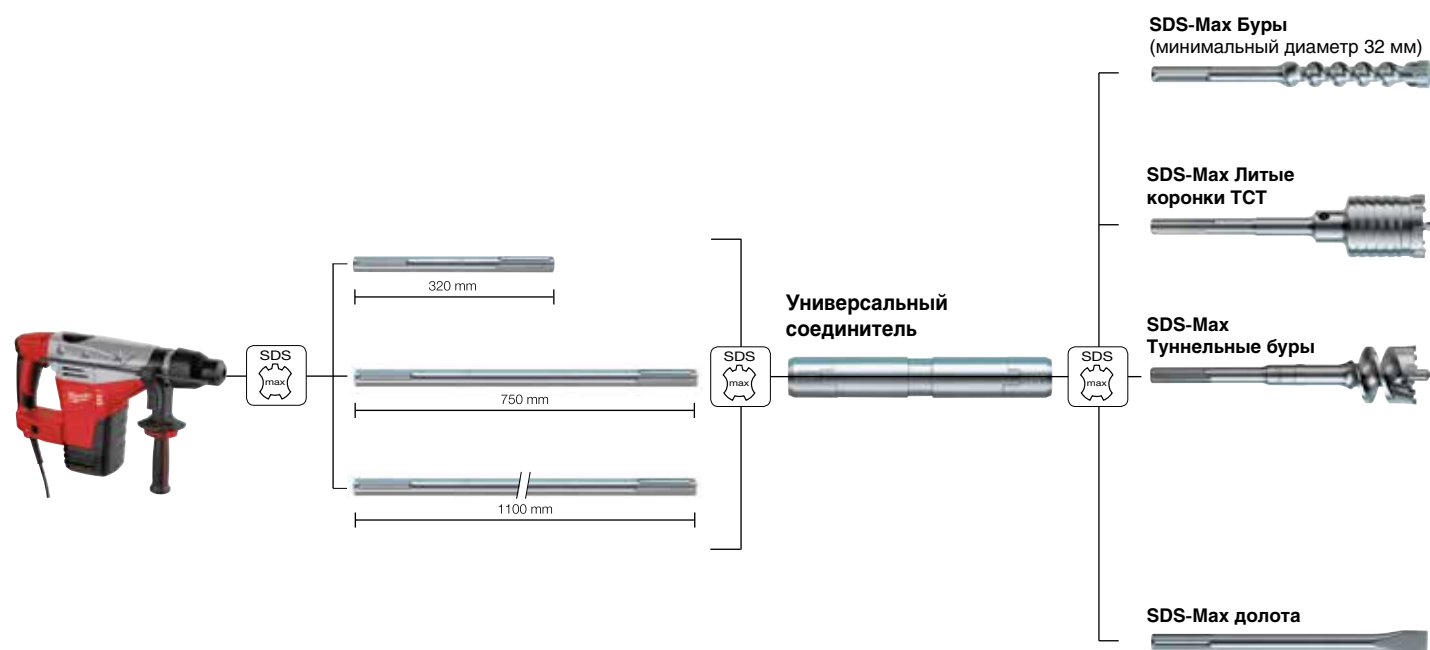

Долота

Каждое долото Milwaukee® выпускается с учетом 150-летнего опыта производства; мы знаем, как сделать самое лучшее долото. Высококачественное долото способно выдерживать ежедневную работу по демонтажу и сносу бетонных конструкций на стройплощадке; для этого требуется долото с низкой интенсивностью износа, высокой силой удара и эластичностью, чтобы снизить риск поломки.

Помня об этих задачах, мы уделяем большое внимание подборке правильных материалов и применяем самые современные технологии изготовления.

В качестве базового материала выбрана легированная сталь с особыми характеристиками, далее каждое долото проходит индивидуальную обработку на протяжении всего процессаковки, заточки, закалки, отпуска и отделки.

Данные долота проходят точную формовку, при которой применяются традиционные умения в ковке в комбинации со сложнейшей техникой, применяемой для достижения особой конструкции наконечника.

Процесс термообработки полностью закрыт и контролируется компьютером, что гарантирует постоянство результатов, благодаря чему все долото проходит закалку до 55 HRC. Операция темпирование создает равномерно закаленную поверхность по всему долоту в целях придания ему ударной вязкости, большей износостойкости и требуемой эластичности.

Далее долота переходят на процесс заключительной обработки, в котором у долота создается поверхность с ровным направлением волокна, а также специальную обработку для коррозионной стойкости.

И наконец, в целях идентификации, на долото наносится лазером логотип Milwaukee®.

Для того, чтобы обеспечить долгий срок службы, все наши долота можно перезатачивать множество раз.

Долота Milwaukee® – это 100% качество – Сделано в Германии.



① Наконечник в форме копы для лучшей производительности и простой перезаточки.

② Долото изготовлено из стали высокого качества устойчивое к излому.

③ Хвостовик изготовлен с прецизионной точностью для снижения износа как долота, так и инструмента

④ Скошенная кромка для предотвращения поломки долота

⑤ Ударная часть хвостовика обработана на станке для передачи 100% энергии от инструмента на наконечник долота.

Универсальный соединитель

Универсальный Соединитель можно использовать с бурами диаметром более 32 мм
Универсальный Соединитель можно использовать с перфораторами весом до 8 кг.

Описание в каталоге	Тип хвостовика	Соединяющий патрон	Диаметр диска (мм) A	Кол-во в упаковке	Количество в заказе	Номер артикула	Штрихкод
Универсальный соединитель	SDS-Max	SDS-Max	190	1	1	4932399128	4002395357321

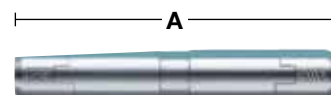

Удлинитель

Описание в каталоге	Тип хвостовика	Соединяющий патрон	Длина (мм) A	Кол-во в упаковке	Количество в заказе	Номер артикула	Штрихкод
Удлинитель SDS-Max	SDS-Max	SDS-Max	320	1	1	4932399242	4002395358533
Удлинитель SDS-Max	SDS-Max	SDS-Max	750	1	1	4932399129	4002395357338
Удлинитель SDS-Max	SDS-Max	SDS-Max	1100	1	1	4932399243	4002395358540

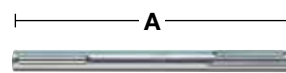

Смазка

Смазка для защиты инструментов и принадлежностей от пыли и износа, обеспечивающая им более длительный срок службы.

Наносить смазку необходимо равномерно небольшим количеством на хвостовик бура, долота и коронки.

Содержит 50 грамм.

Описание в каталоге	Кол-во в упаковке	Количество в заказе	Номер артикула	Штрихкод
① Смазка	1	1	4932352273	4002395369324
② Демонстрационная подставка (на 15 тюбиков)	15	1	4932352274	4002395369331



Советы по обслуживанию

1. Регулярно смазывайте приемную часть (Смазка Milwaukee® артикул 4932352273).
2. Содержите хвостовик долота и патрон инструмента в чистоте.
3. Не прикладывайте к долоту чрезмерное боковое давление. Запрещено применять как лом.
4. Запрещено хранить долота на улице при температурах ниже точки замерзания, в таких случаях их следует согреть перед применением. Ржавые долота имеют большую вероятность поломки.

Долота SDS-Plus

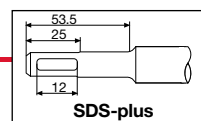

SDS-Plus тонкие острые долота

Новинка

Тонкие долота оптимизированы для аккумуляторного инструмента (до 5 Дж).
В два раза увеличена длина ковальной рабочей части долота, по сравнению со стандартными долотами, для увеличения срока службы инструмента.
Твердый сердечник долота диаметром 10 мм по всей длине.
Удобные в работе на головной и ограниченном пространстве.

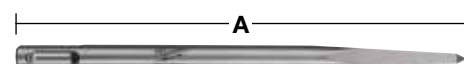

Диаметр диска (мм) A	Ширина лезвия (мм)	Кол-во в упаковке	Количество в заказе	Номер артикула	Штрихкод
180	-	1	1	4932451731	4002395276813

Долота острые SDS-Plus

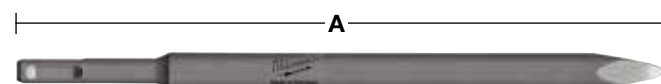

Диаметр диска (мм) A	Ширина лезвия (мм)	Кол-во в упаковке	Количество в заказе	Номер артикула	Штрихкод
250	-	1	1	4932339625	4002395304813

Замозатачивающееся острое долото SDS-Plus.

Новинка

Срок службы до 2-х раз дольше по сравнению со стандартными долотами.
Удлиненная рабочая часть обеспечивает более длительный срок службы.
Острие остается заточенным на протяжении всего времени, исключая необходимость заточки.
Усиленная сердцевина сохраняет заточку острия весь срок службы.
Самозатачивается и поддерживает уровень производительности, эффективно разрушая материал.

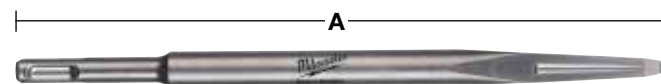

Диаметр диска (мм) A	Ширина лезвия (мм)	Кол-во в упаковке	Количество в заказе	Номер артикула	Штрихкод
250	-	1	1	4932459279	4058546002459

SDS-Plus тонкие плоские долота

Новинка

Тонкие долота оптимизированы для аккумуляторного инструмента (до 5 Дж).
В два раза увеличена длина ковальной рабочей части долота, по сравнению со стандартными долотами, для увеличения срока службы инструмента.
Твердый сердечник долота диаметром 10 мм по всей длине.
Удобные в работе на головной и ограниченном пространстве.



Диаметр диска (мм) A	Ширина лезвия (мм) B	Кол-во в упаковке	Количество в заказе	Номер артикула	Штрихкод
180	14	1	1	4932451732	4002395276820

Долота SDS-Plus

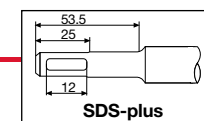

Долота плоские SDS-Plus

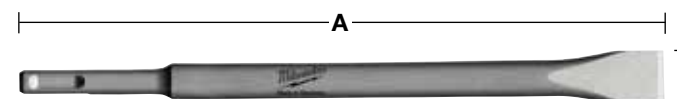

Диаметр диска (мм) A	Ширина лезвия (мм) B	Кол-во в упаковке	Количество в заказе	Номер артикула	Штрихкод
250	20	1	1	4932339626	4002395304820

Замозатачивающееся плоское долото SDS-Plus.

Новинка

Срок службы до 2-х раз дольше по сравнению со стандартными долотами.
Удлиненная рабочая часть обеспечивает более длительный срок службы.
Острие остается заточенным на протяжении всего времени, исключая необходимость заточки.
Усиленная сердцевина сохраняет заточку острия весь срок службы.
Самозатачивается и поддерживает уровень производительности, эффективно разрушая материал.

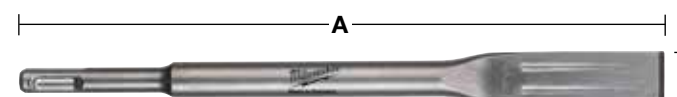

Диаметр диска (мм) A	Ширина лезвия (мм) B	Кол-во в упаковке	Количество в заказе	Номер артикула	Штрихкод
250	20	1	1	4932459280	4058546002466

Долота широкие SDS-Plus

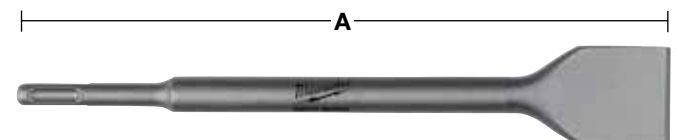

Диаметр диска (мм) A	Ширина лезвия (мм) B	Кол-во в упаковке	Количество в заказе	Номер артикула	Штрихкод
250	40	1	1	4932367146	4002395334377

Наборы долот SDS-Plus



Описание в каталоге	Кол-во в упаковке	Количество в заказе	Номер артикула	Штрихкод
Набор долот (3 шт., длиной 250 мм) 1 x остроконечное долото, 1 x плоское долото, 1 x широкое долото	3	1	4932430001	4002395376629

Долота SDS-Plus

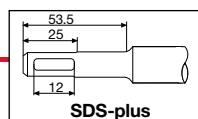

Долота SDS-Plus для удаления плитки

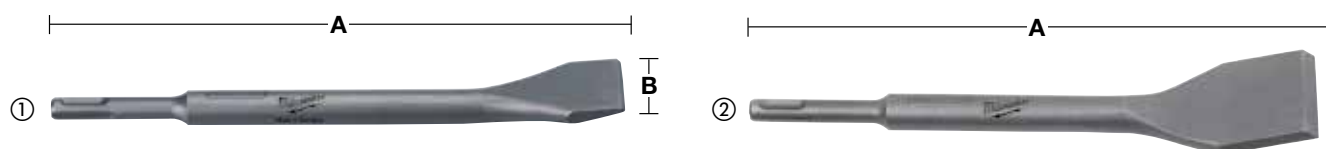

Загнутая рабочая часть для предотвращения повреждения стен при снятии плитки.

	Диаметр диска (мм) A	Ширина лезвия (мм) B	Кол-во в упаковке	Количество в заказе	Номер артикула	Штрихкод
①	250	40	1	1	4932353424	4002395320202
②	250	50	1	1	4932352343	4002395370023

Долота SDS-Plus для вырубания канавок

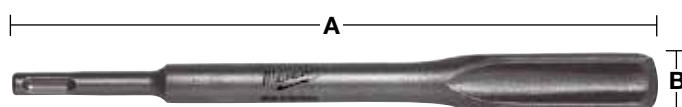

	Диаметр диска (мм) A	Ширина лезвия (мм) B	Кол-во в упаковке	Количество в заказе	Номер артикула	Штрихкод
	250	25	1	1	4932339627	4002395304837

Долота SDS-Plus для удаления штукатурки

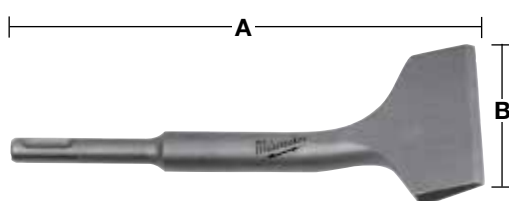

	Диаметр диска (мм) A	Ширина лезвия (мм) B	Кол-во в упаковке	Количество в заказе	Номер артикула	Штрихкод
	165	75	1	1	4932352344	4002395370030

Долото-скребок SDS-Plus

Для зачистки поверхностей от клеящих материалов, краски, щебня и мягкой штукатурки.

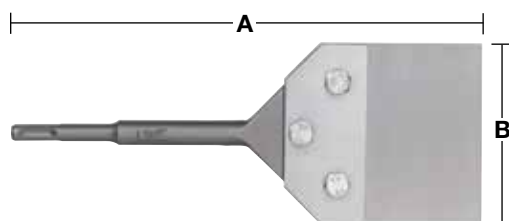

Описание в каталоге	Диаметр диска (мм) A	Ширина (мм) B	Кол-во в упаковке	Количество в заказе	Номер артикула	Штрихкод
Комплект для зачистки полов	250	100	1	1	4932352919	4002395375776
Запасное лезвие толщиной 1 мм и 3 болта / гайки			1	1	4932352920	4002395375783

Долота SDS-Max

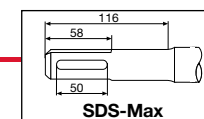

Замозатачивающееся острое долото SDS-Max.

Новинка

Срок службы до 2-х раз дольше по сравнению со стандартными долотами
Удлиненная рабочая часть обеспечивает более длительный срок службы.
Острие остается заточенным на протяжении всего времени, исключая необходимость заточки.
Усиленная сердцевина сохраняет заточку острия весь срок службы
Самозатачивается и поддерживает уровень производительности, эффективно разрушая материал.

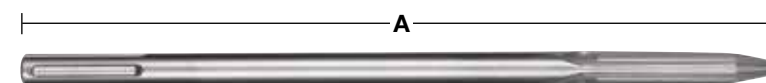

	Диаметр диска (мм) A	Ширина лезвия (мм)	Кол-во в упаковке	Количество в заказе	Номер артикула	Штрихкод
	400	-	1	1	4932459281	4058546002473
	400	-	20	1	4932459342	4058546010034

Долото острое SDS-Max

Идеально при сносе и демонтаже бетонных и шлакобетонных конструкций.

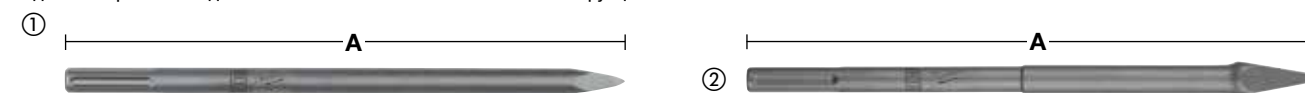

	Диаметр диска (мм) A	Ширина лезвия (мм)	Кол-во в упаковке	Количество в заказе	Номер артикула	Штрихкод
①	280	-	1	1	4932343734	4002395317509
②	380	-	1	1	4932399907	4002395365623
①	400	-	1	1	4932343735	4002395317516
①	400	-	20	1	4932399302	4002395359165
①	600	-	1	1	4932343736	4002395317523

Замозатачивающееся плоское долото SDS-Max

Новинка

Срок службы до 2-х раз дольше по сравнению со стандартными долотами
Удлиненная рабочая часть обеспечивает более длительный срок службы.
Острие остается заточенным на протяжении всего времени, исключая необходимость заточки.
Усиленная сердцевина сохраняет заточку острия весь срок службы
Самозатачивается и поддерживает уровень производительности, эффективно разрушая материал

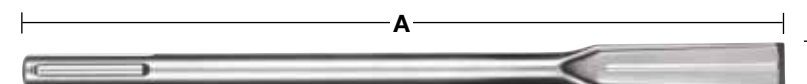

	Диаметр диска (мм) A	Ширина лезвия (мм) B	Кол-во в упаковке	Количество в заказе	Номер артикула	Штрихкод
	400	25	1	1	4932459282	4058546002480
	400	25	20	1	4932459343	4058546010041

Долота SDS-Max

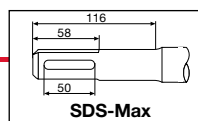

Долото плоское SDS-Max

Идеально при сносе и демонтаже бетонных и шлакобетонных конструкций.



№	Диаметр диска (мм) A	Ширина лезвия (мм) B	Кол-во в упаковке	Количество в заказе	Номер артикула	Штрихкод
①	280	25	1	1	4932343737	4002395317530
②	380	30	1	1	4932399908	4002395365630
①	400	25	1	1	4932343738	4002395317547
①	400	25	20	1	4932399303	4002395359172
①	600	25	1	1	4932343739	4002395317554

PCNDE -Универсальная система пылеудаления для долбления

Новинка

Универсальное решение для пылеудаления подходит к перфораторам SDS-Max любых брендов. Собирает более 90% пыли.

Экономит время на очистку после работы.

Подключается к пылесосам Milwaukee с помощью уникальной системы „click system“.

Может использоваться только с долотами типа DE перечисленных ниже.

Доступны следующие запасные части: пружина (4931328988), резиновые кольца (5 шт) (4931455278), основной шланг (4931449576) и передний шланг с пластиковым соплом (4931455277)



Описание в каталоге	Кол-во в упаковке	Количество в заказе	Номер артикула	Штрихкод
PCNDE. В комплекте 1 x SDS-Max острое долото.	1	1	4932455280	4002395247943
PCNDE. В комплекте 1 x SDS-Max плоское долото.	1	1	4932455275	4002395247936
SDS-Max DE острое долото 400 мм.	1	1	4932455144	4002395247981
SDS-Max DE плоское долото 400 мм.	1	1	4932455145	4002395247974

Долото широкое SDS-Max

Очистка стен от штукатурки и керамической плитки. Удаление с металла, ржавчины и окалины.

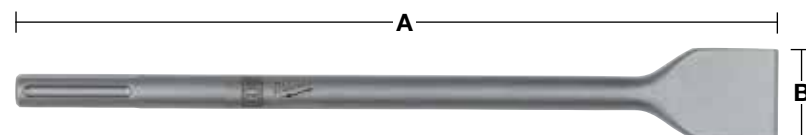

Диаметр диска (мм) A	Ширина лезвия (мм) B	Кол-во в упаковке	Количество в заказе	Номер артикула	Штрихкод
400	50	1	1	4932343743	4002395317592
300	80	1	1	4932343744	4002395317608
300	115	1	1	4932343745	4002395317615

Долото для снятия плитки SDS-Max

Долото с загнутой режущей частью для удобства в работе.

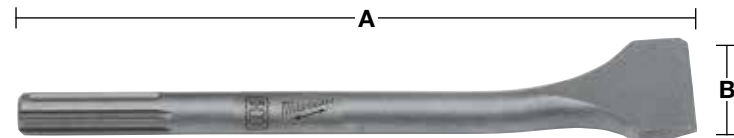

Диаметр диска (мм) A	Ширина лезвия (мм) B	Кол-во в упаковке	Количество в заказе	Номер артикула	Штрихкод
300	80	1	1	4932399234	4002395358489

Долота SDS-Max

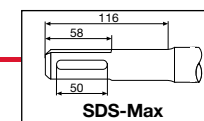

Долото для вырубания канавок SDS-Max

Для вырубания желобов в стенах под укладку труб или электропроводки. Подходит для кирпича, пеноблоков и бетона.

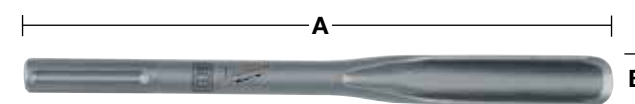

Диаметр диска (мм) A	Ширина лезвия (мм) B	Кол-во в упаковке	Количество в заказе	Номер артикула	Штрихкод
300	26	1	1	4932343740	4002395317561

Долото лопаточное SDS-Max

Заостренный наконечник; для работ в твердых грунтах, таких как мел, галька или сланцевая глина.

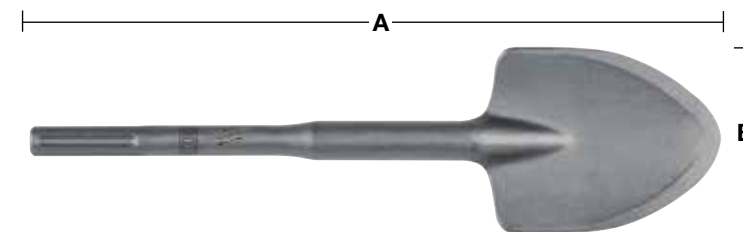

Диаметр диска (мм) A	Ширина лезвия (мм) B	Кол-во в упаковке	Количество в заказе	Номер артикула	Штрихкод
400	110	1	1	4932343747	4002395317639

Инструмент для обработки поверхности / изолирования поверхности

Для придания шероховатости бетону перед облицовкой, т.е. пористые и неровные полы должны быть подготовлены перед перезаливкой нового слоя покрытия. 16 зубцов.

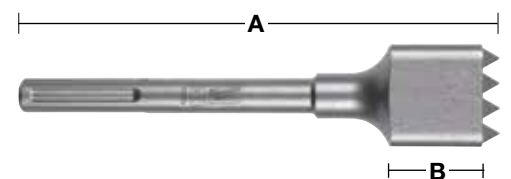

Диаметр диска (мм) A	Рабочая длина (мм) B	Рабочая высота (мм) C	Кол-во в упаковке	Количество в заказе	Номер артикула	Штрихкод
240	50	50	1	1	4932352918	4002395375769

Электродные / заземляющие стержни

Для забивки электродов или заземлителей. Не подходит для забивки арматуры и ферм.

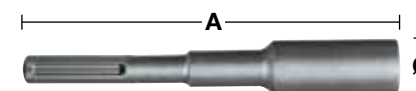

Ø (мм)	Диаметр диска (мм) A	Кол-во в упаковке	Количество в заказе	Номер артикула	Штрихкод
13.3	220	1	1	4932451354	4002395159031
16.6	220	1	1	4932451355	4002395159048
22.2	220	1	1	4932451356	4002395159055

Долота К-Гексагон 21 мм

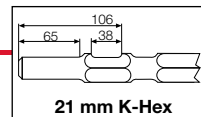

Долото острое 21мм К-Гексагон

Идеально подходит для широкого спектра демонтажных работ по бетону или кирпичу.

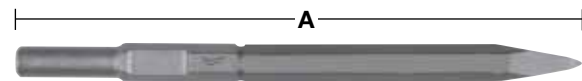

Диаметр диска (мм) A	Ширина лезвия (мм)	Кол-во в упаковке	Количество в заказе	Номер артикула	Штрихкод
380	-	1	1	4932399251	4002395358632
450	-	1	1	4932399252	4002395358649
600	-	1	1	4932399253	4002395358656

Долото плоское 21мм К-Гексагон

Идеально подходит для широкого диапазона работ по бетону, шпатель, разрушение бетона, а также работ по сносу.

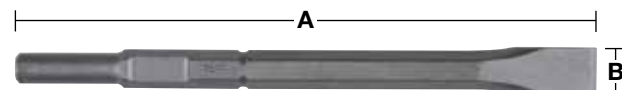

Диаметр диска (мм) A	Ширина лезвия (мм) B	Кол-во в упаковке	Количество в заказе	Номер артикула	Штрихкод
380	25	1	1	4932399256	4002395358687
450	25	1	1	4932399257	4002395358694
600	25	1	1	4932399258	4002395358700

Долото широкое 21мм К-Гексагон

Подходит для очистки стен от штукатурки или керамической плитки. Удаление тяжелых окалины и ржавчины из металла.

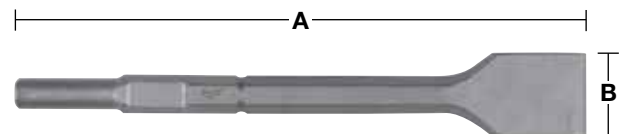

Диаметр диска (мм) A	Ширина лезвия (мм) B	Кол-во в упаковке	Количество в заказе	Номер артикула	Штрихкод
300	50	1	1	4932399260	4002395358724
300	75	1	1	4932399261	4002395358731

Долота К-Гексагон 21 мм

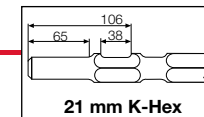

Долото лопаточное 21мм К-Гексагон

Подходит для рытья во всех типах грунта - глина, земля, мел, галька и сланец. Кроме того, для рытья в замерзшей земле. Не подходит для бетона

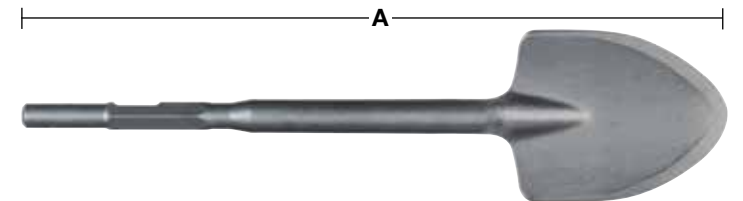

Диаметр диска (мм) A	Ширина лезвия (мм) B	Кол-во в упаковке	Количество в заказе	Номер артикула	Штрихкод
533	110	1	1	4932399264	4002395358762

Долото для забивки электродов 21мм К-Гексагон

Для забивки электродов и заземлителей. Не подходит для забивки арматуры и ферм.

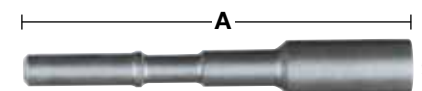

Ø (мм)	Диаметр диска (мм) A	Кол-во в упаковке	Количество в заказе	Номер артикула	Штрихкод
12	222	1	1	4932399265	4002395358779
16	222	1	1	4932399266	4002395358786
25	222	1	1	4932399269	4002395358816

Пылезащитная муфта

Предотвращает попадание пыли и грязи в патрон инструмента



Описание в каталоге	Кол-во в упаковке	Количество в заказе	Номер артикула	Штрихкод
Пылезащитный кожух	1	1	9170086960	4002395565504

Специализированные принадлежности 21 мм K-Hex / SDS-Max

Трамбовка

Применение: Подходит для уплотнения земли и дренажа перед заливкой бетона. Трамбование грунта после закапывания изделий. Требуется конический держатель.

Описание в каталоге	Ширина (мм) A	Рабочая длина (мм) B	Кол-во в упаковке	Количество в заказе	Номер артикула	Штрихкод
Трамбовочная плита	120	120	1	1	4932399270	4002395358823

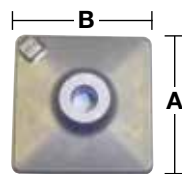

Бучарда

Применение: для черновой обработки до бетона перед последующей обработкой, нанесением покрытия. Требуется конический держатель.

Описание в каталоге	Длина (мм) A	Ширина (мм) B	Кол-во в упаковке	Количество в заказе	Номер артикула	Штрихкод
Втулка с буртиком (16 зубцов)	50	50	1	1	4932399279	4002395358915

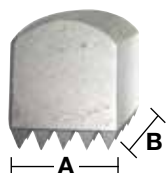

Инструмент для очистки полов

Применение: Применяется для подготовки полов, снятия плитки, стяжки, краски. Требуется конический держатель.

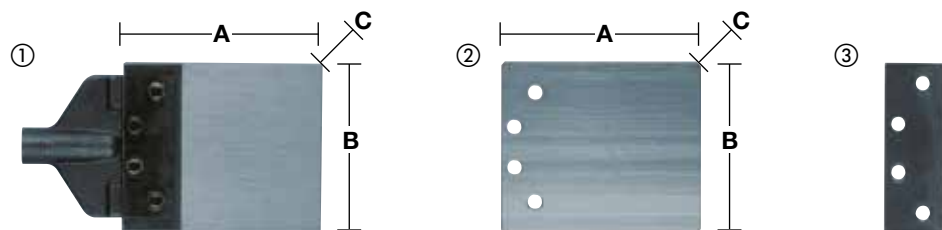

Описание в каталоге	Длина лезвия (мм) A	Ширина лезвия (мм) B	Толщина (мм) C	Кол-во в упаковке	Количество в заказе	Номер артикула	Штрихкод
Инструмент для зачистки полов, в комплект входит лезвие 2 мм. Необходим универсальный конический хвостовик	180	150	2	2	1	4932399272	4002395358847
Запасное лезвие 2 мм	180	150	2	1	1	4932399273	4002395358854
Сменная зажимная скоба				1	1	4932399275	4002395358878
Сервисный набор 2 прокладки, 4 гайки, 4 винта, 8 шайб				18	1	4932352300	4002395369591

Универсальный конусный хвостовик



Описание в каталоге	Диаметр диска (мм) A	Кол-во в упаковке	Количество в заказе	Номер артикула	Штрихкод
Универсальный конический хвостовик SDS-Max	300	1	1	4932343771	4002395317745
Универсальные буры с хвостовиком 21 мм K-Hexagon	300	1	1	4932399280	4002395358922
	450	1	1	4932399281	4002395358939

Наименование	Вид сверху	Наименование
① SDS-plus	Буры	AEG, Milwaukee®, Bosch, Dewalt, Hilti, Hitachi, Kango, Makita, Ryobi
① SDS-plus	Долота	AEG, Milwaukee®, Bosch, Dewalt, Hilti, Hitachi, Kango, Makita, Ryobi
② SDS-Max	Буры	AEG, Milwaukee®, Bosch, Dewalt, Hilti, Hitachi, Kango, Makita, Ryobi
② SDS-Max	Долота	AEG, Milwaukee®, Bosch, Dewalt, Hilti, Hitachi, Kango, Makita, Ryobi
③ Spline	Буры	AEG, Milwaukee®, Bosch, Dewalt, Hilti, Hitachi, Kango, Makita, Metabo
④ Twisted spline	Долота	AEG, Milwaukee®, Bosch, Dewalt, Hilti, Hitachi, Kango, Makita, Metabo
⑤ 13 мм Hexagon	Буры	Hitachi, Makita
⑥ 17 мм Hexagon	Долота	Hitachi, Makita
⑦ 19 мм K-Hexagon	Долота	Kango
⑧ 19 мм Hexagon	Долота	AEG, Milwaukee®, Bosch, Dewalt, Ryobi
⑨ 21 мм K-Hexagon	Буры	Hitachi, Kango, Makita, Milwaukee®
⑩ 21 мм K-Hexagon	Долота	Hitachi, Kango, Makita, Milwaukee®
⑪ 28 мм Hexagon	Долота	AEG, Milwaukee®
⑫ 32 мм Hexagon	Долота	Atlas Copco, Kango, Milwaukee®

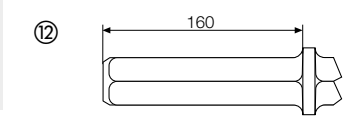
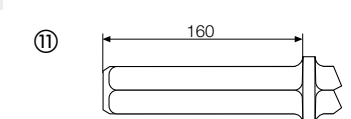
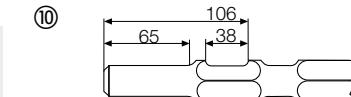
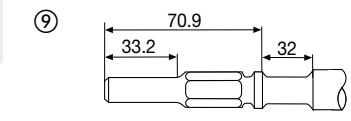
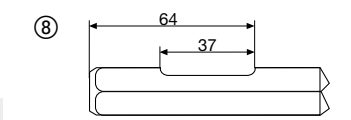
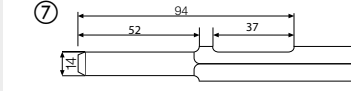
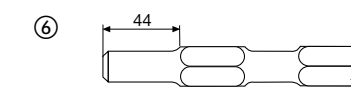
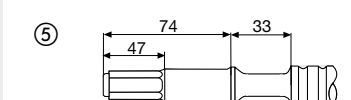
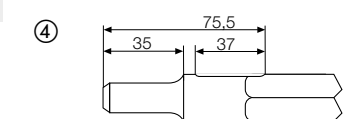
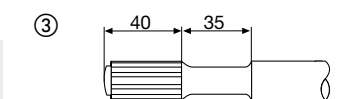
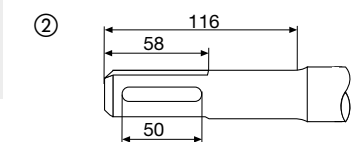
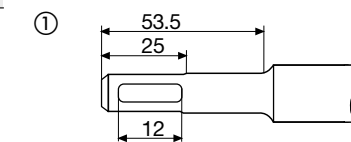

Сверла по бетону с цилиндрическим хвостовиком DIN 8039

Твердосплавным наконечник с алмазным напылением и 2-мя режущими кромками

Для сверления в кирпиче, плитке, мраморе, бетоне, штукатурке, шифере, граните, керамике и в любых видах природного камня.

Сделано в Германии.

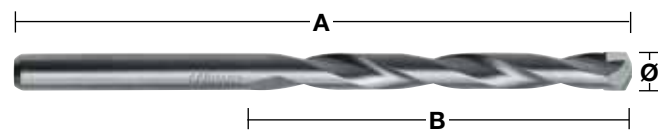

Ø (мм)	Диаметр диска (мм) А	Рабочая длина (мм) В	Кол-во в упаковке	Количество в заказе	Номер артикула	Штрихкод	
3	70	40	1	1	4932363630	4002395332007	
3.5	80	45	1	1	4932399916	4002395365746	
4	85	50	1	1	4932363631	4002395332014	
4.5	85	50	1	1	4932363632	4002395332021	
5	85	50	1	1	4932363633	4002395332038	
5	150	90	1	1	4932363634	4002395332045	
5.5	85	50	1	1	4932363635	4002395332052	
5.5	150	90	1	1	4932367035	4002395333998	
6	100	60	1	1	4932363636	4002395332069	
6	150	90	1	1	4932363637	4002395332076	
6	200	150	1	1	4932399383	4002395360000	
6	400	350	1	1	4932352505	4002395371631	
6	600	550	1	1	4932352506	4002395371648	
6.5	100	60	1	1	4932363638	4002395332083	
6.5	150	90	1	1	4932367036	4002395334605	
7	100	60	1	1	4932363639	4002395332090	
7	150	90	1	1	4932367037	4002395334612	
7.5	100	60	1	1	4932399917	4002395365753	
8	120	80	1	1	4932363640	4002395332106	
8	200	150	1	1	4932363641	4002395332113	
8	400	350	1	1	4932399384	4002395360017	
8	600	550	1	1	4932352507	4002395371655	
8.5	120	80	1	1	4932363642	4002395332120	
9	120	80	1	1	4932363643	4002395332137	
9.5	120	80	1	1	4932399919	4002395365777	
10	120	80	1	1	4932363644	4002395332144	
10	200	150	1	1	4932363645	4002395332151	
10	400	350	1	1	4932399385	4002395360024	
10	600	550	1	1	4932352508	4002395371662	
10	1000	950	1	1	4932352509*	4002395371679	
11	150	85	1	1	4932363646	4002395332168	
12	150	85	1	1	4932363647	4002395332175	
12	200	150	1	1	4932363648	4002395332182	
12	400	350	1	1	4932399386	4002395360031	
12	600	550	1	1	4932352510	4002395371686	
12	1000	950	1	1	4932352511*	4002395371693	
13	150	90	1	1	4932363649	4002395332199	
13	400	350	1	1	4932352512	4002395371709	
14	150	90	1	1	4932363650	4002395332205	
14	400	350	1	1	4932399387	4002395360048	
14	600	550	1	1	4932352513	4002395371716	
15	160	100	1	1	4932399380	4002395359974	
16	160	100	1	1	4932373914	4002395353446	
16	400	350	1	1	4932399388	4002395360055	
16	600	550	1	1	4932352514	4002395371723	
18	160	100	1	1	4932399229	4002395358434	
18	400	350	1	1	4932352515	4002395371730	
20	160	100	1	1	4932399230	4002395358441	
20	400	350	1	1	4932399389	4002395360062	
20	600	550	1	1	4932352516	4002395371747	
22	400	350	1	1	4932352517	4002395371754	
①	Набор сверел по бетону (5 шт.) Ø 4 / 5 / 6 / 8 / 10 мм.			5	1	4932352333	4002395369928
②	Набор сверел по бетону (8 шт.) Ø 3 / 4 / 5 / 6 / 7 / 8 / 9 / 10 мм.			8	1	4932352334	4002395369935

①



②



Сверла по бетону с цилиндрическим хвостовиком DIN 8039

Высококачественные сверла по бетону с уникальной формой наконечника и Н-образным шнеком, для максимальной производительности и продолжительного срока службы в твердых материалах таких, как бетон, гранит, природный камень, керамическая плитка.

Сверла Ø 12 мм поставляются с плоским хвостовиком, чтобы предотвратить скольжение сверла в патроне.

Сделано в Германии.

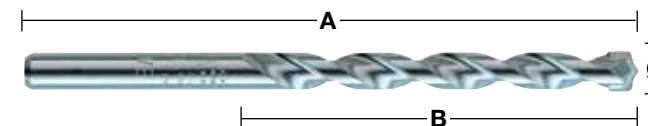

Ø (мм)	Диаметр диска (мм) А	Рабочая длина (мм) В	Кол-во в упаковке	Количество в заказе	Номер артикула	Штрихкод
3	70	40	1	1	4932399394	4002395360116
4	85	50	1	1	4932399395	4002395360123
5	85	50	1	1	4932399396	4002395360130
5.5	85	50	1	1	4932399397	4002395360147
6	100	60	1	1	4932399398	4002395360154
6.5	100	60	1	1	4932399399	4002395360161
7	100	60	1	1	4932399400	4002395360178
8	120	80	1	1	4932399401	4002395360185
9	120	80	1	1	4932399402	4002395360192
10	120	80	1	1	4932399403	4002395360208
12	150	90*	1	1	4932399404	4002395360215
14	150	90*	1	1	4932399405	4002395360222
15	160	100*	1	1	4932399406	4002395360239
16	160	100*	1	1	4932399407	4002395360246
18	160	100*	1	1	4932399408	4002395360253
20	160	100*	1	1	4932399409	4002395360260

① Набор Super сверел по бетону (5 шт.)
Ø 4 / 5 / 6 / 8 / 10 мм.

② Набор Super сверел по бетону (7 шт.)
Ø 4 / 5 / 5.5 / 6 / 7 / 8 / 10 мм.

* Универсальный конусный хвостовик

①



②



Универсальные сверла

Сверла по металлу, дереву и камню, но только в режиме сверления.
Ударный режим необходимо отключить
Идеальны для сверления сразу в нескольких материалах
Сделано в Германии

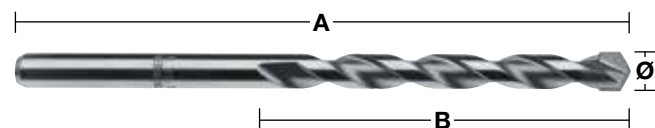

Ø (мм)	Диаметр диска (мм) A	Рабочая длина (мм) B	Кол-во в упаковке	Количество в заказе	Номер артикула	Штрихкод
3	70	40	1	1	4932430147	4002395378081
4	85	50	1	1	4932430148	4002395378098
5	85	50	1	1	4932430149	4002395378104
5.5	85	50	1	1	4932430150	4002395378111
5.5	150	90	1	1	4932430151	4002395378128
6	100	60	1	1	4932430152	4002395378135
6	150	90	1	1	4932430153	4002395378142
6	200	150	1	1	4932430154	4002395378159
6.5	150	90	1	1	4932430155	4002395378166
6.5	200	150	1	1	4932430156	4002395378173
7	100	60	1	1	4932430157	4002395378180
8	120	80	1	1	4932430158	4002395378197
8	250	200	1	1	4932430159	4002395378203
10	120	80	1	1	4932430160	4002395378210
10	250	200	1	1	4932430161	4002395378227
12	150	90	1	1	4932430162	4002395378234
① Универсальный набор сверел (7 шт.) Ø 3 / 4 / 5 / 6 / 6 / 8 / 10 мм.			7	1	4932352335	4002395369942
Универсальный набор сверел (7 шт.) Ø 4 / 5 / 5.5 / 6 / 7 / 8 / 10 мм.			7	1	4932352836	4002395374946

Сверла по стеклу и плитке

Для сверления стекла, плитки, зеркала и керамики
Сделано в Германии

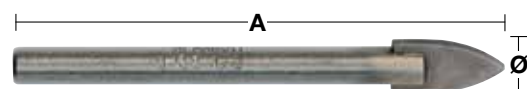

Ø (мм)	Диаметр диска (мм) A	Кол-во в упаковке	Количество в заказе	Номер артикула	Штрихкод
3	90	1	1	4932399393	4002395360109
4	90	1	1	4932363884	4002395333585
5	90	1	1	4932363885	4002395333592
6	90	1	1	4932363886	4002395333608
8	95	1	1	4932363887	4002395333615
10	100	1	1	4932363888	4002395333622

Спиральные сверла для ударных гайковертов

Используются как с сетевыми, так и аккумуляторными инструментами, в том числе импульсными гайковертами.
Сверла подходят для работы одной рукой, вертикального сверления без риска нанести вред поверхности материала.
Благодаря специальному покрытию, вся поверхность сверла приобретает большую износостойкость.
Новая геометрия сверла Milwaukee обеспечивает точное засверливание.
Это обеспечивает эффективное удаление стружки.
Угол наклона режущей кромки в 20 грд. обеспечивает идеальное удаление стружки.
Специальная форма шнека для быстрого вывода стружки.
Специально обработанные заостренные режущие кромки для ровных и гладких отверстий.
Льюисовая форма шнека с широкой и глубокой канавкой для быстрого вывода стружки.
Режущие кромки для ровных и гладких отверстий.
Режущие кромки с возможностью затачивания.
Хвостовик 7/16". Для установки хвостовика 1/2" необходимо использовать адаптер 48660061
Для сверления твердых и мягких пород дерева, фанеры, ДСП, ламинированных панелей, экзотических пород дерева.



Спиральные сверла - укороченная версия.

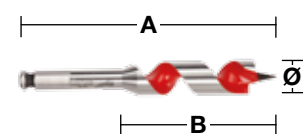

Специальная короткая конструкция позволяет сверлить в труднодоступных и обычно не доступных местах.

Ø (мм)	Диаметр диска (мм) A	Рабочая длина (мм) B	Приём стержня	Кол-во в упаковке	Количество в заказе	Номер артикула	Штрихкод
18	153	100	7/16" Hex	1	1	48130683	045242091379
20	153	100	7/16" Hex	1	1	48130813	045242091522
22	153	100	7/16" Hex	1	1	48130873	045242091638
25	153	100	7/16" Hex	1	1	48131003	045242091782
28	153	100	7/16" Hex	1	1	48131123	045242091935
32	153	100	7/16" Hex	1	1	48131253	045242092031

Спиральные сверла - удлиненная версия.

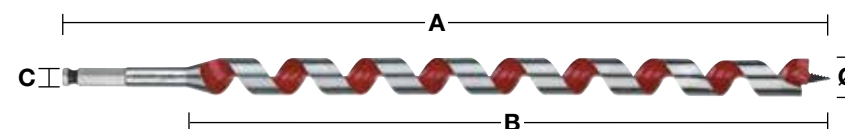

Ø (мм)	Диаметр диска (мм) A	Рабочая длина (мм) B	Приём стержня	Кол-во в упаковке	Количество в заказе	Номер артикула	Штрихкод
14	470	395	7/16" Hex	1	1	4932352275	4002395369348
16	470	395	7/16" Hex	1	1	4932352276	4002395369355
18	470	395	7/16" Hex	1	1	4932352277	4002395369362
20	470	395	7/16" Hex	1	1	4932352278	4002395369379
22	470	395	7/16" Hex	1	1	4932352279	4002395369386
24	470	395	7/16" Hex	1	1	4932352280	4002395369393
26	470	395	7/16" Hex	1	1	4932352281	4002395369409
28	470	395	7/16" Hex	1	1	4932352282	4002395369416
30	470	395	7/16" Hex	1	1	4932352283	4002395369423
32	470	395	7/16" Hex	1	1	4932352284	4002395369430
① Набор в мешке (5 шт.) Ø 14 / 16 / 18 / 20 / 22 x 470 мм.				5	1	4932352285	4002395369447

Программа аксессуаров

Описание в каталоге	Кол-во в упаковке	Количество в заказе	Номер артикула	Штрихкод
Переходник: 1/2" квадратный хвостовик 7/16" и Hex 11 мм. Подходит для 7/16" амозавинчивающихся бит и шнековых буров.	1	1	48660061	045242155118



Скорость сверления в дереве

На графиках показана оптимальная скорость сверления для данных диаметров. Данные значения носят рекомендательный характер.

Спиральные сверла

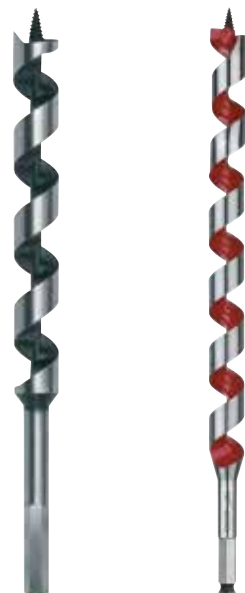
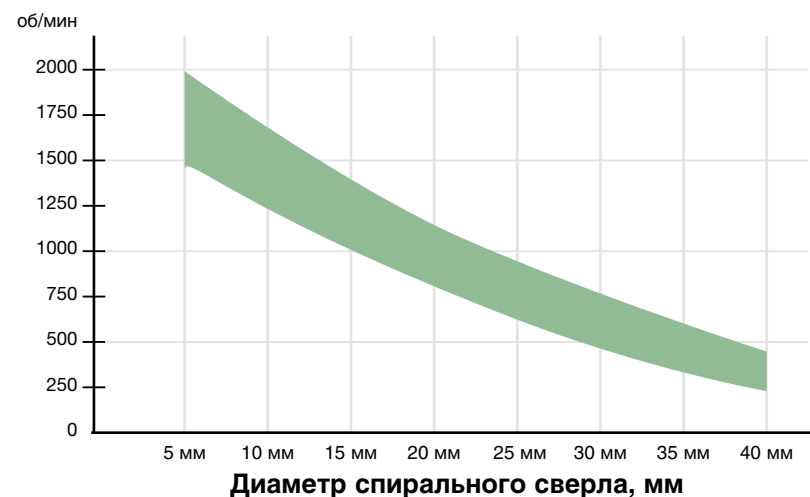

Насадки Forstner/Самоврезающиеся насадки

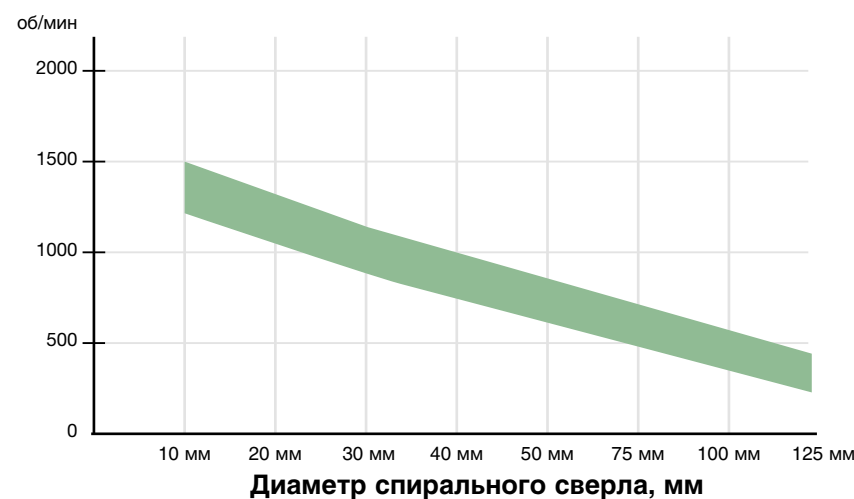

Спиральные сверла

Для тяжелых работ, связанных с высокоточным сверлением мягких и твердых пород древесины, больших брусков, балок, перекрытий, ДСП и фанеры. Шнек Lewis для быстрого отвода стружки. Шестигранный хвостовик для надежного захвата патроном.

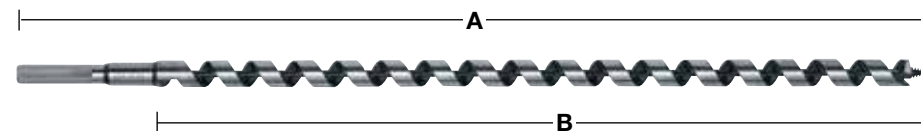

Ø (мм)	Диаметр диска (мм) A	Рабочая длина (мм) B	Приём стержня	Кол-во в упаковке	Количество в заказе	Номер артикула	Штрихкод	
6	230	155	6.5 mm Hex	1	1	4932430175	4002395378364	
6	460	385	6.5 mm Hex	1	1	4932430176	4002395378371	
8	230	155	6.5 mm Hex	1	1	4932363681	4002395331796	
8	460	385	6.5 mm Hex	1	1	4932363688	4002395331710	
10	230	155	8.5 mm Hex	1	1	4932363682	4002395331802	
10	460	385	8.5 mm Hex	1	1	4932363689	4002395331727	
10	600	530	8.5 mm Hex	1	1	4932363696	4002395331642	
12	230	155	10 mm Hex	1	1	4932363683	4002395331819	
12	460	385	10 mm Hex	1	1	4932363690	4002395331734	
12	600	530	10 mm Hex	1	1	4932363697	4002395331659	
14	230	155	11 mm Hex	1	1	4932363684	4002395331826	
14	460	385	11 mm Hex	1	1	4932363691	4002395331741	
14	600	530	11 mm Hex	1	1	4932363698	4002395331666	
16	230	155	11 mm Hex	1	1	4932363685	4002395331833	
16	460	385	11 mm Hex	1	1	4932363692	4002395331758	
16	600	530	11 mm Hex	1	1	4932363699	4002395331673	
18	230	155	11 mm Hex	1	1	4932363686	4002395331840	
18	460	385	11 mm Hex	1	1	4932363693	4002395331765	
18	600	530	11 mm Hex	1	1	4932363700	4002395331680	
20	230	155	11 mm Hex	1	1	4932363687	4002395331857	
20	460	385	11 mm Hex	1	1	4932363694	4002395331772	
20	600	530	11 mm Hex	1	1	4932363701	4002395331697	
22	230	155	11 mm Hex	1	1	4932373363	4002395347889	
22	460	385	11 mm Hex	1	1	4932363695	4002395331789	
22	600	530	11 mm Hex	1	1	4932363702	4002395331703	
24	230	155	11 mm Hex	1	1	4932373364	4002395347896	
24	460	385	11 mm Hex	1	1	4932373370	4002395348558	
26	230	155	11 mm Hex	1	1	4932373365	4002395348503	
26	460	385	11 mm Hex	1	1	4932373371	4002395348565	
28	230	155	11 mm Hex	1	1	4932373366	4002395348510	
28	460	385	11 mm Hex	1	1	4932373372	4002395348572	
30	230	155	11 mm Hex	1	1	4932373367	4002395348527	
30	460	385	11 mm Hex	1	1	4932373373	4002395348589	
32	230	155	11 mm Hex	1	1	4932373368	4002395348534	
32	460	385	11 mm Hex	1	1	4932373374	4002395348596	
① Шнековые сверла по дереву (6 шт) Ø 8 / 10 / 12 / 14 / 16 / 18 мм x 230 мм.				Деревянный кейс	6	1	4932373380	4002395349258



Сверла Forstner

Центральная точка для точной ориентации, внешние резцы сверлят без сколов. Для тяжелых работ с любыми видами дерева твёрдых и мягких пород. Изготовлены в соответствии с DIN 74836.

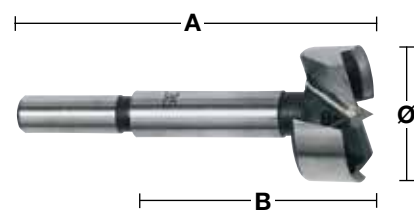

Ø (мм)	Диаметр диска (мм) A	Рабочая длина (мм) B	Приём стержня	Кол-во в упаковке	Количество в заказе	Номер артикула	Штрихкод
10	90	50	8 мм круглый хвостовик	1	1	4932363703	4002395331468
12	90	50	8 мм круглый хвостовик	1	1	4932363704	4002395331475
14	90	50	8 мм круглый хвостовик	1	1	4932363705	4002395331482
15	90	50	8 мм круглый хвостовик	1	1	4932363883	4002395333738
16	90	50	8 мм круглый хвостовик	1	1	4932363706	4002395331499
18	90	50	8 мм круглый хвостовик	1	1	4932363707	4002395331505
20	90	50	8 мм круглый хвостовик	1	1	4932363708	4002395331512
25	90	50	8 мм круглый хвостовик	1	1	4932363711	4002395331543
26	90	50	8 мм круглый хвостовик	1	1	4932363712	4002395331550
30	90	50	8 мм круглый хвостовик	1	1	4932363714	4002395331574
32	90	50	10 мм круглый хвостовик	1	1	4932363715	4002395331581
35	90	50	10 мм круглый хвостовик	1	1	4932363717	4002395331604
40	90	50	10 мм круглый хвостовик	1	1	4932363720	4002395331635
50	90	50	10 мм круглый хвостовик	1	1	4932373923	4002395353538

① Набор сверел Forstner (5 шт.)
Ø 15 / 20 / 25 / 30 / 35 мм.

5 1 4932373379 4002395349241

Самоврезающиеся насадки Switchblade

- Скорость: конструкция с активным винтом подачи обеспечивает быстрое продвижение бура в древесине и, как результат, позволяет быстрее просверлить отверстие.
- Система Switchblade: система сменных лезвий Switchblade гарантирует, что лезвие всегда будет острым, как бритва. Она повышает производительность, исключая время вынужденного бездействия во время натачивания и увеличивает общий срок службы.
- Применение: для электриков, сантехников и инженеров по вентиляции, которым необходимо высверливать отверстия в древесине для всех видов труб, вентиляционных отверстий и прокладки кабельных каналов.
- Каждое сверло, оснащенное механизмом самоподачи поставляется с 2-мя лезвиями, 2-мя сменными ходовыми винтами, набором из 2-х винтов и одним торцовым ключом.



Ø (мм)	Приём стержня	Кол-во в упаковке	Количество в заказе	Номер артикула	Штрихкод
35	7/16" Hex	1	1	48255120	045242157471
38	7/16" Hex	1	1	48255125	045242157488
51	7/16" Hex	1	1	48255135	045242157495
54	7/16" Hex	1	1	48255140	045242157525
57	7/16" Hex	1	1	48255143	045242225903
65	7/16" Hex	1	1	48255150	045242157532



Набор из 5 предметов Switchblade

Описание в каталоге	Кол-во в упаковке	Количество в заказе	Номер артикула	Штрихкод
Набор SWITCHBLADE™ 5 шт. 4 сверла SWITCHBLADE™ с механизмом самоподачи: Ø 35 / 38 / 54 / 65 мм, удлиннитель QUIK-LOK 140 мм, 4 сменных лезвия SWITCHBLADE™ (по 1 на сверло каждого размера), 4 ходовых винта, набор из 4 винтов, 1 торцовый ключ.	5	1	49225100	045242157686



Сменные лезвия Switchblade

Ø (мм)	Кол-во в упаковке	Количество в заказе	Номер артикула	Штрихкод
35	1	1	48255420	045242225842
38	1	1	48255425	045242225859
51	1	1	48255435	045242225866
54	1	1	48255440	045242225873
57	1	1	48255443	045242225880
65	1	1	48255450	045242226474

Сервисный комплект в кейсе

1 винт подачи, набор из 2 винтов, 1 торцовый ключ, 1 контейнер для хранения, в котором также можно хранить запасные лезвия SWITCHBLADE™.



Самоврезающиеся насадки

Комплекуются сменными винтами подачи.

Каждая насадка оснащена двумя винтами.

Винты подачи позволяют быстро и легко продвигать насадку даже в вязкой древесине.

Внутренняя режущая плоскость зачищает кромки и позволяет получить отверстия с гладкими и ровными краями без усилия.

Каждое сверло, оснащенное механизмом самоподачи, поставляется с 2-мя сменными ходовыми винтами, набором из 1 винта и 1 торцового ключа.

Ø (мм)	Приём стержня	Кол-во в упаковке	Количество в заказе	Номер артикула	Штрихкод
25	7/16" Hex	1	1	48251002	045242119028
29	7/16" Hex	1	1	48251122	045242119073
32	7/16" Hex	1	1	48251252	045242119127
35	7/16" Hex	1	1	48251372	045242119172
38	7/16" Hex	1	1	48251502	045242119226
44	7/16" Hex	1	1	48251752	045242119271
51	7/16" Hex	1	1	48252002	045242119325
54	7/16" Hex	1	1	48252122	045242119370
57	7/16" Hex	1	1	48252252	045242119424
65	7/16" Hex	1	1	48252562	045242119479
Подающий шнек 1/4".		1	1	48286870	045242122707
Шестигранный ключ 1/8" для всех хвостовиков		1	1	49960060	045242221455
Установочный винт для сверел до 65 мм		1	1	06832625	-



Самоврезающиеся насадки большого размера

Самоврезающиеся насадки больших размеров - 76, 92 и 116мм имеют двойные режущие плоскости, которые зачищают кромки и позволяют получить отверстия с гладкими и ровными краями без усилий.

Сменный хвостовик.

Ø (мм)	Приём стержня	Кол-во в упаковке	Количество в заказе	Номер артикула	Штрихкод
76	3 фрезерованные грани	1	1	48253001	045242119509
92	3 фрезерованные грани	1	1	48253621	045242119554
116	3 фрезерованные грани	1	1	48254621	045242119608
Сменный патрон		1	1	48070201	045242088904
Подающий шнек		1	1	48286880	045242122806
Установочный винт для сверел более 76мм		1	1	06833150	-
Шестигранный ключ 5/32"		1	1	49960070	045242221554



Наборы самоврезающихся насадок

Описание в каталоге	Кол-во в упаковке	Количество в заказе	Номер артикула	Штрихкод
Набор ремонтника (7 шт.)				
Самозакручивающиеся сверла Ø 25 / 29 / 32 / 38 / 44 / 54 / 65 мм, удлинитель 140 мм и подающие винты.	7	1	49220130	045242180301



Удлинители шестигранных хвостовиков

Для самоврезающихся насадок, винтовых сверел, коронок (25 мм/1" в диаметре и длиннее) с шестигранным хвостовиком 7/16"Hex

	Диаметр диска (мм) A	Кол-во в упаковке	Количество в заказе	Номер артикула	Штрихкод
①	140	1	1	48281030	045242122653
	300	1	1	48284006	045242122516
②	450	1	1	48284011	045242122561
	600	1	1	48284016	045242122615

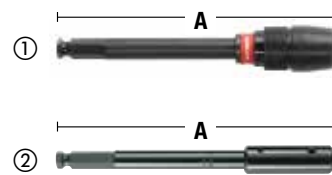

Трехточечные сверла по дереву - DIN 7487E

Для сверления в ДВП, фанере, ДСП и любых мягких и твердых пород дерева. Изготовлены в соответствии с DIN 7487E

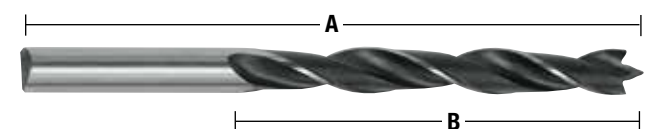

Ø (мм)	Диаметр диска (мм) A	Рабочая длина (мм) B	Приём стержня	Кол-во в упаковке	Количество в заказе	Номер артикула	Штрихкод	
3	60	33	3 мм круглый хвостовик	1	1	4932363651	4002395331307	
4	75	43	4 мм круглый хвостовик	1	1	4932363652	4002395331314	
5	86	52	5 мм круглый хвостовик	1	1	4932363653	4002395331321	
6	97	60	6 мм круглый хвостовик	1	1	4932363654	4002395331338	
7	109	69	7 мм круглый хвостовик	1	1	4932363655	4002395331345	
8	117	75	8 мм круглый хвостовик	1	1	4932363656	4002395331352	
9	125	80	9 мм круглый хвостовик	1	1	4932363657	4002395331369	
10	133	87	10 мм круглый хвостовик	1	1	4932363658	4002395331376	
11	142	89	10 мм круглый хвостовик	1	1	4932363659	4002395331383	
12	151	96	10 мм круглый хвостовик	1	1	4932363660	4002395331390	
13	151	96	10 мм круглый хвостовик	1	1	4932363661	4002395331406	
14	151	97	10 мм круглый хвостовик	1	1	4932363662	4002395331413	
15	151	97	10 мм круглый хвостовик	1	1	4932363663	4002395331420	
16	151	97	10 мм круглый хвостовик	1	1	4932363664	4002395331437	
18	180	120	10 мм круглый хвостовик	1	1	4932363665	4002395331444	
20	200	130	10 мм круглый хвостовик	1	1	4932363666	4002395331451	
① Набор сверел по дереву (5 шт.) Ø 4 / 5 / 6 / 8 / 10 мм.				Пластиковая кассета	5	1	4932352465	4002395371242
② Набор сверел по дереву (5 шт.) Ø 3 / 4 / 5 / 6 / 7 / 8 / 9 / 10 мм.				Пластиковая кассета	8	1	4932352466	4002395371259

Перьевые сверла

- Быстрое сверление больших диаметров.
- Для работы с природной твердой и мягкой древесиной и ДСП.
- Идеальны при установке дверных замков, изготовления пазов, а также электрических и сантехнических работ.
- 1/4" шестигранный хвостовик (DIN E 6.3) для непосредственной установки в шпиндель инструмента или для надежного закрепления в патроне.
- Центрирующее острие для точного засверливания, острые вспомогательные кромки для улучшения качества резки.

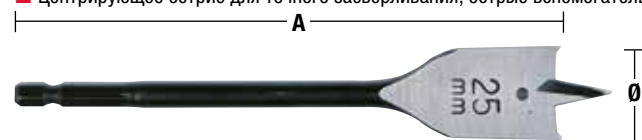

Ø (мм)	Диаметр диска (мм) A	Кол-во в упаковке	Количество в заказе	Номер артикула	Штрихкод
6	152	1	1	4932352487	4002395371457
6	400	1	1	4932352488	4002395371464
8	152	1	1	4932363130	4002395332618
8	400	1	1	4932352489	4002395371471
10	152	1	1	4932363131	4002395332625
10	400	1	1	4932352490	4002395371488
12	152	1	1	4932363132	4002395332632
12	400	1	1	4932352491	4002395371495
13	152	1	1	4932363133	4002395332649
13	400	1	1	4932352492	4002395371501
14	152	1	1	4932363134	4002395332656
14	400	1	1	4932352493	4002395371518
16	152	1	1	4932363135	4002395332663
16	400	1	1	4932352494	4002395371525
18	152	1	1	4932363136	4002395332670
18	400	1	1	4932352495	4002395371532
19	152	1	1	4932363137	4002395332687
19	400	1	1	4932352496	4002395371549
20	152	1	1	4932363138	4002395332694
20	400	1	1	4932352497	4002395371556
22	152	1	1	4932363139	4002395332700
22	400	1	1	4932352498	4002395371563
24	152	1	1	4932363140	4002395332717
25	152	1	1	4932363141	4002395332724
25	400	1	1	4932352499	4002395371570
26	152	1	1	4932363142	4002395332731
28	152	1	1	4932363143	4002395332748
28	400	1	1	4932352500	4002395371587
30	152	1	1	4932363144	4002395332755
30	400	1	1	4932352501	4002395371594
32	152	1	1	4932363145	4002395332762
32	400	1	1	4932352502	4002395371600
35	400	1	1	4932352503	4002395371617
36	152	1	1	4932363146	4002395332779
38	152	1	1	4932363147	4002395332786
① Набор плоских бит (8 шт.) Ø 12 / 16 / 18 / 20 / 22 / 25 / 28 / 32 x длина 152 мм.		8	1	4932352504	4002395371624

Удлинитель

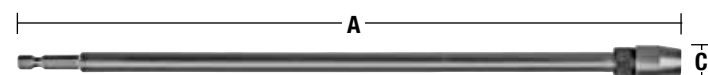

Описание в каталоге	Диаметр диска (мм) A	Приём стержня	Тип хвостовика	Кол-во в упаковке	Количество в заказе	Номер артикула	Штрихкод
Удлинитель	305	1/4" Hex	1/4" Hex	1	1	4932363148	4002395332793

Сверла по дереву Speed Feed

Совершенно другой уровень производительности и качества по сравнению с плоским наконечником: ускоренное сверление, увеличенный срок службы, меньшее заедание!
Двойные режущие кромки для быстрой и агрессивной резки справляются с работой в 10 раз быстрее, чем плоский перьевой наконечник.

Конусная конструкция обеспечивает снижение засорения сверла стружкой, меньшее трение и меньшее заедание даже в сложных условиях эксплуатации, благодаря чему сверла режут, не ломаясь.

Винт подачи с крупной резьбой улучшает самозатягивание во всех типах дерева - мягком и твердом, мокром и обработанном.

Конструкция канавок с полировкой и порошковым покрытием обеспечивает улучшенное удаление стружки, уменьшает засорение сверла и увеличивает самозатягивание.

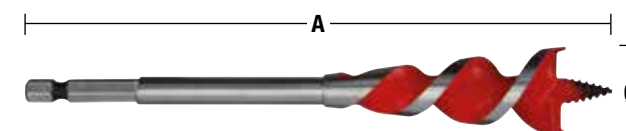

Ø (мм)	Ø (дюйм)	Диаметр диска (мм) A	Приём стержня	Кол-во в упаковке	Количество в заказе	Номер артикула	Штрихкод
13	1/2"	165	1/4" Hex	1	1	48130048	045242224807
16	5/8"	165	1/4" Hex	1	1	48130058	045242224814
20	3/4"	165	1/4" Hex	1	1	48130068	045242224821
22	7/8"	165	1/4" Hex	1	1	48130078	045242224838
25	1"	165	1/4" Hex	1	1	48130088	045242224845
32	1 1/4"	165	1/4" Hex	1	1	48130108	045242224852
Набор (4 шт.) Ø 13 / 16 / 20 / 25 мм.				4	1	48130400	045242234448



Двойные режущие кромки



Конусная конструкция

Сверла HSS

Изготовлены из стали HSS для увеличения срока службы.

Для сверления глубоких отверстий в дереве, гипсокартоне и металле

Сделано в Германии в соответствии с DIN7490. Сверло соединено с цилиндрическим хвостовиком соединителем, что уменьшает риск поломки и гарантирует легкое центрирование. Небольшой угол закручивания и увеличенные канавки обеспечивают быстрое удаление стружки

Сделано в Германии.

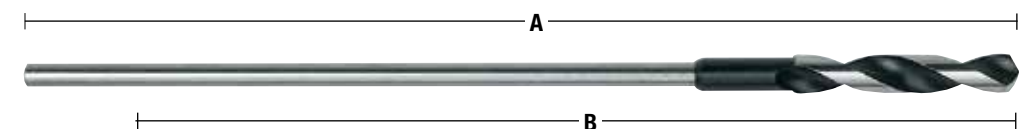

Ø (мм)	Диаметр диска (мм) A	Рабочая длина (мм) B	Приём стержня	Кол-во в упаковке	Количество в заказе	Номер артикула	Штрихкод
6	400	300	5 мм круглый хвостовик	1	1	4932399672	4002395363223
6	600	500	5 мм круглый хвостовик	1	1	4932399675	4002395363254
8	400	300	6 мм круглый хвостовик	1	1	4932363667	4002395331932
8	600	500	6 мм круглый хвостовик	1	1	4932363674	4002395331864
10	400	300	8 мм круглый хвостовик	1	1	4932363668	4002395331949
10	600	500	8 мм круглый хвостовик	1	1	4932363675	4002395331871
12	400	300	8 мм круглый хвостовик	1	1	4932363669	4002395331956
12	600	500	8 мм круглый хвостовик	1	1	4932363676	4002395331888
14	400	300	8 мм круглый хвостовик	1	1	4932363670	4002395331963
14	600	500	8 мм круглый хвостовик	1	1	4932363677	4002395331895
16	400	300	10 мм круглый хвостовик	1	1	4932363671	4002395331970
16	600	500	10 мм круглый хвостовик	1	1	4932363678	4002395331901
18	400	300	10 мм круглый хвостовик	1	1	4932363672	4002395331987
18	600	500	10 мм круглый хвостовик	1	1	4932363679	4002395331918
20	400	300	10 мм круглый хвостовик	1	1	4932363673	4002395331994
20	600	500	10 мм круглый хвостовик	1	1	4932363680	4002395331925
22	400	300	10 мм круглый хвостовик	1	1	4932399673	4002395363230
22	600	500	10 мм круглый хвостовик	1	1	4932399676	4002395363261
24	400	300	11 мм круглый хвостовик	1	1	4932399674*	4002395363247
24	600	500	11 мм круглый хвостовик	1	1	4932399677*	4002395363278

* До окончания складских запасов

BIG HAWG™

- Быстрая резка: агрессивная геометрия зубьев в 10 раз более быстрая резка, чем у кольцевых пил
- Длительный срок службы: до 600 отверстий в древесине без дополнительной заточки
- Легкое удаление шлама: более широкие и глубокие пазухи для лучшего удаления шлама
- Очень острые: зубья можно затачивать с помощью алмазного напильника



Подходит для работ по мягкой древесине, ДСП, МДФ и плитам OSB

BIG HAWG™ Коронки

Ø (мм)	Макс. глубина резания (мм)	Кол-во зубьев	Кол-во в упаковке	Количество в заказе	Номер артикула	Штрихкод
35	60	3	1	1	49568995	045242225378
54	60	3	1	1	49569000	045242200467
57	60	3	1	1	49569005	045242200474
65	60	3	1	1	49569010	045242200481
76	60	3	1	1	49569020	045242200504
86	60	3	1	1	49569025	045242225385
92	60	3	1	1	49569030	045242200511
108	60	3	1	1	49569045	045242200535
110	60	3	1	1	49569047	045242225392
117	60	3	1	1	49569050	045242200542
133	60	3	1	1	49569055	045242225408
159	60	3	1	1	49569065	045242200559



BIG HAWG™ Набор коронок (7 шт.)

Описание в каталоге	Кол-во в упаковке	Количество в заказе	Номер артикула	Штрихкод
BIG HAWG™ Набор коронок (7 шт.)				
BIG HAWG™ Коронки : 54, 65, 92 мм. Хвостовик с направляющим сверлом, 2 дополнительных направляющих сверла, алмазный напильник, торцевой ключ	7	1	49569075	045242200566



BIG HAWG™ Системные принадлежности

Описание в каталоге	Приемка	Длина (мм)	Кол-во в упаковке	Количество в заказе	Номер артикула	Штрихкод
Хвостовик поставляется с первьевым центрирующим сверлом	11 mm Hex	75	1	1	49569105	045242200573
Центрирующее первьевое сверло 3/8"		110	1	1	48271401	045242121397
Алмазный напильник для заточки зубьев			1	1	48095055	045242089369



Геометрия режущей кромки сверел HSS

Форма заточки сверла	Применение	Характеристики
	Для стандартного сверления черных и цветных металлов и пластика.	Широкая режущая кромка обеспечивает жесткость и сопротивление сверла боковому давлению. Из-за широкой режущей кромки требуется большее давление подачи. Легко перезатачиваются.
	Для сверления твердого металла сверлами большого диаметра.	Легкое центрирование при сверлении. Требует очень низкого давления подачи. – примерно на 30% менее, чем сверла со стандартным острием.
	Для сверления высокопрочной и высоколегированной стали. Также подходит для сверления тонкого листового металла.	Прочность и устойчивость к боковому давлению.
	Для сверления высокопрочной и высоколегированной стали. Пригодны как сверла для глубокого сверления	Высокие характеристики, удаления опилок делают данное исполнение идеальным для глубокого сверления. Хорошее центрирование. Требуется низкое давление подачи.
	Для сверления по чугуны	Удлиненные большие режущие кромки снижают износ по прецизионные и увеличивают срок службы. Хорошая теплопроводность. Устойчивость к боковому давлению.
	Для сверления тонкого листового металла и мягких материалов.	Легкое центрирование. Требует низкого давления подачи. Не рвет тонкие материалы прецизионные и аккуратные отверстия.
	Для эффективного сверления высокопрочной стали например, нержавеющей и кислотоупорной стали.	Легкое центрирование. Малое количество опилок во время сверления, обеспечивает низкий нагрев сверла и быстроту сверления.

Инструкция по использованию сверел для дрели HSS

Нижеприведенная таблица является руководством по выбору скоростного режима при работе с различными материалами. Охлаждающая жидкость и смазка увеличивает срок службы инструмента в пять раз.

Материал	Тип материала	Растяжение, прочность (Н/мм²)	Твердость	Диаметр отверстий – об/мин					Способ охлаждения	
				Ø 1-2	Ø 3-5	Ø 6-10	Ø 11-15	Ø 16-20		
Сталь	Нелегированная сталь для возведения конструкций, упрочненная сталь	< 400	< HRB 69	4770	1870	930	630	470	Охлаждающая смазка	
		400-800	< HRC 21	4450	1770	870	580	430		
	Листовая сталь	< 800	< HRC 21	4450	1760	860	560	430	Охлаждающая смазка	
	Скорость	Нелегированная инструментальная сталь	< 800	< HRC 21	4440	1760	860	560	430	Охлаждающая смазка
		Легированная инструментальная сталь	< 800	< HRC 21	3950	1550	780	520	390	Охлаждающая смазка
			> 800	> HRC 21	1950	800	390	275	200	
Легированная упрочненная и закаленная сталь	< 1200	< HRC 37	2100	890	450	300	210	Охлаждающая смазка		
	> 1200	> HRC 38	1350	540	260	170	120			
Обороты	Обороты (мм)			0,03	0,09	0,15	0,20	0,25		
Нержавеющая сталь	Скорость	Нержавеющая сталь	< 1000	< HRC 30	2250	930	450	290	220	Сурепное масло
		Нержавеющая сталь	1000-1200	HRC 30-37	1430	560	280	190	130	
	Обороты	Обороты (мм)			0,02	0,06	0,13	0,18	0,24	
Чугун	Скорость	Ковкий чугун	750	HRB 99	4700	2000	1100	800	600	Сухое сверление
		Мягкий	450	HRB 75	4500	1700	950	650	550	Охлаждающая смазка
		Твердый	700	HRB 96	3450	1350	680	440	340	
	Обороты	Обороты (мм)			0,05	0,10	0,16	0,20	0,25	
Алюминий	Скорость		< 350	< HRC 59	8700	3560	1720	1130	860	Охлаждающая смазка
	Обороты	Обороты (мм)			0,02	0,08	0,13	0,18	0,23	
Медь	Скорость				5100	2000	990	670	500	Охлаждающая смазка
	Обороты	Обороты (мм)			0,02	0,10	0,20	0,28	0,35	
Бронза	Скорость				7950	3190	1480	1010	770	Сухое сверление
	Обороты	Обороты (мм)			0,02	0,11	0,21	0,32	0,35	
Латунь	Скорость				7950	3190	1480	1010	770	Охлаждающая эмульсия
	Обороты	Обороты (мм)			0,02	0,11	0,21	0,32	0,35	
Магний	Скорость				9550	3800	1900	1250	970	Сухое сверление
	Обороты	Обороты (мм)			0,05	0,10	0,25	0,30	0,35	
Пластик	Скорость	ПВХ, полиамид, термопластмасса			3500	2500	1800	700	450	Вода
	Обороты	Обороты (мм)			0,05	0,10	0,16	0,21	0,23	

Об/мин: Количество оборотов, совершаемых шпинделем или инструментом за одну минуту.
Обороты: Расстояние в миллиметрах просверливаемое за один оборот.

Инструкция по использованию сверел для дрели HSS

Материал	Тип материала	Растяжение, прочность (Н/мм²)	Твердость	Сверла HSSR-R DIN 338	Сверла HSS-G Thunderweb DIN 338 Сверла DIN 340 Сверла 1897 Двусторонние	Сверла HSS-G Кобальт DIN 338	Ступенчатые сверла	Конусные сверла HSS-G с хвостовиком Hex 1/4"	Способ охлаждения
Сталь	Нелегированная сталь для возведения конструкций, упрочненная сталь	< 400	< HRB 69	●	●	●	●	●	Охлаждающая смазка
		400-800	< HRC 21	●	●	●	●	●	
	Листовая сталь	< 800	< HRC 21	●	●	●	●	●	Охлаждающая смазка
	Скорость	Нелегированная инструментальная сталь	< 800	< HRC 21	●	●	●	●	●
Легированная инструментальная сталь		< 800	< HRC 21	●	●	●	●	●	Охлаждающая смазка
		> 800	> HRC 21	●	●	▲	▲	▲	
Легированная упрочненная и закаленная сталь	< 1200	< HRC 37	●	▲	▲	▲	▲	Охлаждающая смазка	
	> 1200	> HRC 38	●	▲	▲	▲	▲		
Нержавеющая сталь	Нержавеющая сталь	< 1000	< HRC 30	▲	●	▲	▲	▲	Сурепное масло
	Нержавеющая сталь	1000-1200	HRC 30-37	●	▲	▲	▲	▲	
Чугун	Скорость	Ковкий чугун	750	HRB 99	●	●	●	●	Сухое сверление
		Мягкий	450	HRB 75	●	●	●	●	
		Твердый	700	HRB 96	●	●	●	●	
Алюминий	Скорость		< 350	< HRC 59	▲	●	●	●	Охлаждающая смазка
	Обороты	Обороты (мм)			▲	●	●	●	
Медь	Скорость				▲	●	●	●	Охлаждающая смазка
	Обороты	Обороты (мм)			▲	●	●	●	
Бронза	Скорость				●	●	●	●	Сухое сверление
	Обороты	Обороты (мм)			●	●	●	●	
Латунь	Скорость				●	●	●	●	Охлаждающая эмульсия
	Обороты	Обороты (мм)			●	●	●	●	
Магний	Скорость				●	●	●	●	Сухое сверление
	Обороты	Обороты (мм)			●	●	●	●	
Пластик	Скорость	ПВХ, полиамид, термопластмасса			●	●	●	●	Вода
	Обороты	Обороты (мм)			●	●	●	●	
Дерево	Скорость				●	●	●	●	Сухое сверление
	Обороты	Обороты (мм)			●	●	●	●	

● Подходит лучше всего. Рекомендован для использования с этими материалами. ▲ Подходит. Рекомендован для периодических работ

Сверла по металлу HSS-R удлиненные - DIN338

Сверла по металлу из твёрдой стали DIN 338 для высокоскоростного сверления.

Оксидное покрытие для быстрого удаления стружки.

Стандартная режущая кромка в форме долота с углом заточки 118°.

Сверла с N дизайном шнека и стандартным углом наклона канавки.

Для сверления стали, чугуна, других металлов и сплавов с пределом прочности на разрыв 800 Н/мм².

Цвет: черный

Ø 13.5 мм - Ø 16 мм = 10 мм хвостовик / Ø 16.5 мм - Ø 20 мм = 13 мм хвостовик.

Ø (мм)	Диаметр диска (мм) A	Рабочая длина (мм) B	Кол-во в упаковке	Количество в заказе	Номер артикула	Штрихкод
13.5	160	108	1	1	4932373318	4002395348435
14.0	160	108	1	1	4932373319	4002395348442
14.5	169	108	1	1	4932373320	4002395348459
15.0	169	114	1	1	4932373321	4002395348466
15.5	178	120	1	1	4932373322	4002395348473
16.0	178	120	1	1	4932373323	4002395348480
16.5	184	125	1	1	4932373324	4002395348497
17.0	184	125	1	1	4932373325	4002395349104
17.5	191	130	1	1	4932373326	4002395349111
18.0	191	130	1	1	4932373327	4002395349128
18.5	198	135	1	1	4932373328	4002395349135
19.0	198	135	1	1	4932373329	4002395349142
19.5	205	140	1	1	4932373330	4002395349159
20.0	205	140	1	1	4932373331	4002395349166

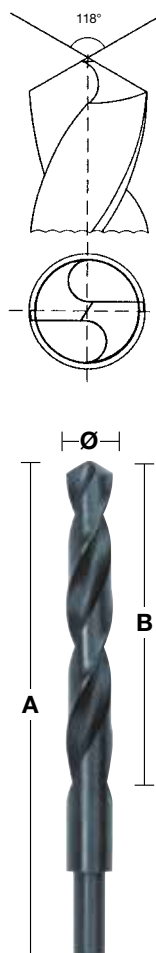

Наборы сверел по металлу HSS-R - DIN338

Описание в каталоге	Поставляется в	Кол-во в упаковке	Количество в заказе	Номер артикула	Штрихкод
Набор сверел HSS-R (19 шт.)	Металлическая кассета	19	1	4932352468	4002395371273
① Ø 1 / 1.5 / 2 / 2.5 / 3 / 3.5 / 4 / 4.5 / 5 / 5.5 / 6 / 6.5 / 7 / 7.5 / 8 / 8.5 / 9 / 9.5 / 10 мм.					
Набор сверел HSS-R (25 шт.)	Металлическая кассета	25	1	4932352469	4002395371280
② Ø 1 / 1.5 / 2 / 2.5 / 3 / 3.5 / 4 / 4.5 / 5 / 5.5 / 6 / 6.5 / 7 / 7.5 / 8 / 8.5 / 9 / 9.5 / 10 / 10.5 / 11 / 11.5 / 12 / 12.5 / 13 мм.					

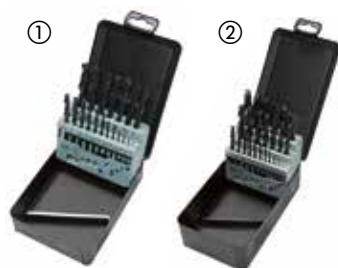

Сверла по металлу HSS-R - DIN338 в упаковке по 5 и 10 штук

Сверла по металлу из твёрдой стали DIN 338 для высокоскоростного сверления.

Оксидное покрытие для быстрого удаления стружки.

Сверла с N дизайном шнека и стандартным углом наклона канавки.

Для сверления стали, чугуна, других металлов и сплавов с пределом прочности на разрыв 800 Н/мм².

Цвет: черный

Ø (мм)	Диаметр диска (мм) A	Рабочая длина (мм) B	Кол-во в упаковке	Количество в заказе	Номер артикула	Штрихкод
1.0	34	12	10	1	4932363444	4002395329458
1.5	40	18	10	1	4932363449	4002395329502
2.0	49	24	10	1	4932363454	4002395329557
2.5	57	30	10	1	4932363459	4002395329601
3.0	61	33	10	1	4932363464	4002395329656
3.2	65	36	10	1	4932363466	4002395329670
3.5	70	39	10	1	4932363469	4002395329700
4.0	75	43	10	1	4932363474	4002395329755
4.2	75	43	10	1	4932363476	4002395329779
4.5	80	47	10	1	4932363479	4002395329809
4.8	86	52	10	1	4932363482	4002395329830
5.0	86	52	10	1	4932363484	4002395329854
5.5	93	57	10	1	4932363489	4002395329908
6.0	93	57	10	1	4932363494	4002395329953
6.5	101	63	10	1	4932363499	4002395330003
6.8	109	69	10	1	4932363502	4002395330034
7.0	109	69	10	1	4932363504	4002395330058
7.5	109	69	10	1	4932363509	4002395330102
8.0	117	75	10	1	4932363514	4002395330157
8.5	117	75	10	1	4932363519	4002395330201
9.0	125	81	10	1	4932363524	4002395330256
9.5	125	81	10	1	4932363529	4002395330300
10.0	133	87	10	1	4932363534	4002395330355
10.5	133	87	5	1	4932363539	4002395330409
11.0	142	94	5	1	4932363544	4002395330454
11.5	142	94	5	1	4932363549	4002395330508
12.0	151	101	5	1	4932363554	4002395330553
12.5	151	101	5	1	4932363559	4002395330607
13.0	151	101	5	1	4932363564	4002395330652



Наборы сверел по металлу HSS-R - DIN338 - шкафчик 345 шт

Ø (мм)	Диаметр диска (мм) A	Рабочая длина (мм) B	Кол-во в упаковке	Количество в заказе	Номер артикула	Штрихкод
Витрина для сверел по металлу HSS-R (345 шт.)			345	1	4932352674	4002395373321
1.0	34	12	20			
1.5	40	18	20			
2	49	24	20			
2.5	57	30	20			
3	61	33	20			
3.5	70	39	20			
4	75	43	20			
4.5	80	47	20			
5	86	52	20			
5.5	93	57	20			
6	93	57	20			
6.5	101	63	20			
7	109	69	10			
7.5	109	69	10			
8	117	75	20			
8.5	117	75	10			
9	125	81	10			
9.5	125	81	5			
10	133	87	10			
10.5	133	87	5			
11	142	94	5			
11.5	142	94	5			
12	151	101	5			
12.5	151	101	5			
13	151	101	5			



THUNDERWEB

Сверла по металлу HSS-G DIN 338

Milwaukee

Дизайн сверел **THUNDERWEB** характеризуется конической формой соединительной кромки, которая утолщается к хвостовику сверла. Соединительная кромка является внутренним стержнем сверла.

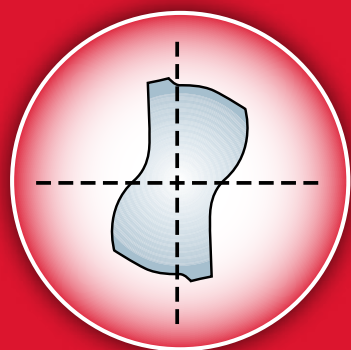

Поперечный срез сверла **THUNDERWEB**

- Позволяет выдерживать повышенную нагрузку и крутящий момент
- Меньшая вероятность поломки
- Продолжительный срок службы



Стандартное сверло

Толщина соединительной кромки одинакова по всей длине сверла.

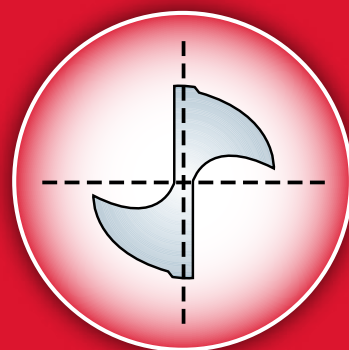

Поперечный срез стандартного сверла

THUNDERWEB ТЕХНИЧЕСКИЕ ХАРАКТЕРИСТИКИ

Геометрия шнека:

- Геометрия сверла **THUNDERWEB** способствует более быстрому удалению стружки, благодаря чему уменьшается перегрев сверла и увеличивается срок службы
- Открытая форма шнека снижает сопротивление, что особенно важно при сверлении глубоких отверстий
- Заостренные режущие кромки обеспечивают чистое и быстрое сверление
- Благодаря специальной геометрии сверла стружка более мелкая. Сверла идеальны для работы в твердой стали, напр. нержавеющей стали



Сверла по металлу Thunderweb HSS-G DIN338

Ø (мм)	Диаметр диска (мм) A	Рабочая длина (мм) B	Кол-во в упаковке	Количество в заказе	Номер артикула	Штрихкод
1.0	34	12	2	1	4932352345	4002395370047
1.5	40	18	2	1	4932352346	4002395370054
2.0	49	24	2	1	4932352347	4002395370061
2.5	57	30	2	1	4932352348	4002395370078
3.0	61	33	2	1	4932352349	4002395370085
3.2	65	36	2	1	4932352350	4002395370092
3.5	70	39	2	1	4932352351	4002395370108
4.0	75	43	2	1	4932352352	4002395370115
4.2	75	43	1	1	4932352353	4002395370122
4.5	80	47	1	1	4932352354	4002395370139
4.8	86	52	1	1	4932352355	4002395370146
5.0	86	52	1	1	4932352356	4002395370153
5.5	93	57	1	1	4932352357	4002395370160
6.0	93	57	1	1	4932352358	4002395370177
6.5	101	63	1	1	4932352359	4002395370184
6.8	109	69	1	1	4932352360	4002395370191
7.0	109	69	1	1	4932352361	4002395370207
7.5	109	69	1	1	4932352362	4002395370214
8.0	117	75	1	1	4932352363	4002395370221
8.5	117	75	1	1	4932352364	4002395370238
9.0	125	81	1	1	4932352365	4002395370245
9.5	125	81	1	1	4932352366	4002395370252
10.0	133	87	1	1	4932352367	4002395370269
10.5	133	87	1	1	4932352368	4002395370276
11.0	142	94	1	1	4932352369	4002395370283
11.5	142	94	1	1	4932352370	4002395370290
12.0	151	101	1	1	4932352371	4002395370306
12.5	151	101	1	1	4932352372	4002395370313
13.0	151	101	1	1	4932352373	4002395370320

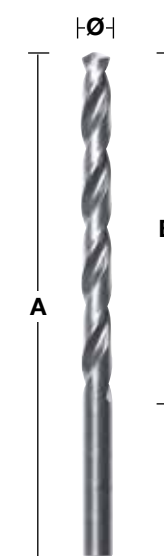
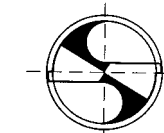
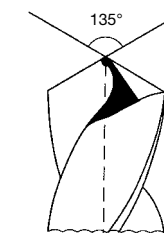

Сверла по металлу Thunderweb HSS-G DIN338 / упаковка из 5 и 10 штук

Ø (мм)	Диаметр диска (мм)	Рабочая длина (мм)	Кол-во в упаковке	Количество в заказе	Номер артикула	Штрихкод
1.0	34	12	10	1	4932352377	4002395370368
1.5	40	18	10	1	4932352378	4002395370375
2.0	49	24	10	1	4932352379	4002395370382
2.4	57	30	10	1	4932430569	4002395382309
2.5	57	30	10	1	4932352380	4002395370399
3.0	61	33	10	1	4932352381	4002395370405
3.2	65	36	10	1	4932352382	4002395370412
3.5	70	39	10	1	4932352383	4002395370429
3.8	75	43	10	1	4932430547	4002395382088
4.0	75	43	10	1	4932352384	4002395370436
4.2	75	43	10	1	4932352385	4002395370443
4.5	80	47	10	1	4932352386	4002395370450
4.8	86	52	10	1	4932352387	4002395370467
5.0	86	52	10	1	4932352388	4002395370474
5.2	86	52	10	1	4932430548	4002395382095
5.5	93	57	10	1	4932352389	4002395370481
5.6	93	57	10	1	4932430570	4002395382316
5.8	93	57	10	1	4932430549	4002395382101
6.0	93	57	10	1	4932352390	4002395370498
6.2	101	63	10	1	4932430550	4002395382118
6.4	101	63	10	1	4932430571	4002395382323
6.5	101	63	10	1	4932352391	4002395370504
6.8	109	69	5	1	4932352392	4002395370511
7.0	109	69	5	1	4932352393	4002395370528
7.2	109	69	5	1	4932430551	4002395382125



Сверла по металлу Thunderweb HSS-G DIN338 / упаковка из 5 и 10 штук

Ø (мм)	Диаметр диска (мм)	Рабочая длина (мм)	Кол-во в упаковке	Количество в заказе	Номер артикула	Штрихкод
7.5	109	69	5	1	4932352394	4002395370535
8.0	117	75	5	1	4932352395	4002395370542
8.2	117	75	5	1	4932430552	4002395382132
8.4	117	75	5	1	4932430553	4002395382149
8.5	117	75	5	1	4932352396	4002395370559
9.0	125	81	5	1	4932352397	4002395370566
9.5	125	81	5	1	4932352398	4002395370573
10.0	133	87	5	1	4932352399	4002395370580
10.5	133	87	5	1	4932352400	4002395370597
11.0	142	94	5	1	4932352401	4002395370603
11.5	142	94	5	1	4932352402	4002395370610
12.0	151	101	5	1	4932352403	4002395370627
12.5	151	101	5	1	4932352404	4002395370634
13.0	151	101	5	1	4932352405	4002395370641

Наборы сверел по металлу Thunderweb HSS-G DIN338

Описание в каталоге	Поставляется в	Кол-во в упаковке	Количество в заказе	Номер артикула	Штрихкод
Набор сверел THUNDERWEB HSS-G (19 шт.)	Пластиковая кассета	19	1	4932352374	4002395370337
① Ø 1 / 1.5 / 2 / 2.5 / 3 / 3.5 / 4 / 4.5 / 5 / 5.5 / 6 / 6.5 / 7 / 7.5 / 8 / 8.5 / 9 / 9.5 / 10 мм.					
Набор сверел HSS-G по металлу типа Thunderweb (19 шт.) - 4932352374	-	6	1	4932352375	4002395370344
Набор сверел THUNDERWEB HSS-G (25 шт.)	Пластиковая кассета	25	1	4932352376	4002395370351
③ Ø 1 / 1.5 / 2 / 2.5 / 3 / 3.5 / 4 / 4.5 / 5 / 5.5 / 6 / 6.5 / 7 / 7.5 / 8 / 8.5 / 9 / 9.5 / 10 / 10.5 / 11 / 11.5 / 12 / 12.5 / 13 мм.					



Сверла по металлу Shockwave HSS-G Tin Red Hex.

Новинка

RED HEX

- Сверла с 1/4"шестигранным хвостовиком оптимизированы для ударных винтовертов.
- Угол заточки 135° уменьшает гуляние сверла при засверливании.
- Конструкция шнека позволяет быстрее выбрасывать стружку и распределяет тепло для большей эффективности.
- Титановое покрытие распределяет тепло.
- Более высокая универсальность благодаря шестигранному хвостовику 1/4", что делает возможность использовать его как с шуруповертом, так и с ударным винтовертом.

Ø (мм)	Диаметр диска (мм) A	Рабочая длина (мм) B	Кол-во в упаковке	Количество в заказе	Номер артикула	Штрихкод
2	59.5	17	2	1	48894703	045242501557
2.5	62	19	2	1	48894704	045242501564
3	65	23	2	1	48894763	045242506866
3.2	66.5	23	2	1	48894706	045242501571
3.5	69	25	2	1	48894707	045242501588
4	71.5	26	2	1	48894708	045242501595
4.2	74	28	1	1	48894709	045242501601
4.5	76	29	1	1	48894710	045242501618
4.8	78	29	1	1	48894711	045242501625
5	93	46	1	1	48894712	045242501632
5.5	104	59	1	1	48894764	045242506873
6	105	60	1	1	48894714	045242501649
6.5	107	63	1	1	48894715	045242501656
6.8	108	64	1	1	48894716	045242501663
7	109	65	1	1	48894717	045242501670
7.5	110	66	1	1	48894718	045242501687
8	111	67	1	1	48894719	045242501694
8.5	114	70	1	1	48894720	045242501700
9	117	73	1	1	48894721	045242501717
9.5	118	74	1	1	48894722	045242501724
10	120	76	1	1	48894723	045242501731
10.5	122	78	1	1	48894724	045242501748
11	125	81	1	1	48894725	045242501755
11.5	126	82	1	1	48894726	045242501762
12	127	83	1	1	48894727	045242501779
12.5	128	83	1	1	48894728	045242501786
13	130	85	1	1	48894729	045242501793

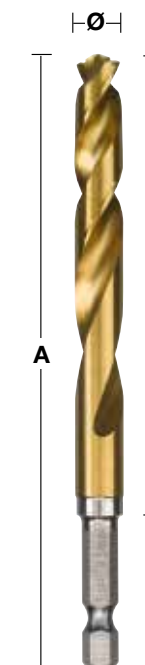

Набор сверел по металлу Shockwave HSS-G TiN Red Hex в пластиковой кассете (10 шт.)

Ø 3 / 3.5 / 4 / 4.5 / 5 / 6 / 7 / 8 / 9 / 10 мм.

Набор сверел по металлу Shockwave HSS-G TiN Red Hex в пластиковой кассете (19 шт.)

Ø 2 / 2.5 / 2 x 3 / 3.5 / 2 x 4 / 4.5 / 5.5 / 6 / 6.5 / 7 / 7.5 / 8 / 8.5 / 9 / 9.5 / 10 мм.



135°
SPLIT POINT™



ДЛЯ
УДАРНЫХ ИНСТРУМЕНТОВ



Сверла по металлу HSS-G - DIN340 / набор по 5 или 10 шт

Высококачественная быстрорежущая сталь
Точка засверливания DIN 1412 C.

Правые режущие кромки.

Угол режущей кромки 135° для лучшей центровки.

Применение: для сверления глубоких отверстий в каналах или в полых профилях, для сверления в стали, чугуне, легированной и нелегированной стали с пределом прочности до 900 Н/мм, а так же для сверления в дереве и пластике.

Для сверления в стали, чугуне, легированной и нелегированной стали с пределом прочности до 900 Н/мм.

Также для сверления в дереве и пластике.

Ø (мм)	Диаметр диска (мм) A	Рабочая длина (мм) B	Кол-во в упаковке	Количество в заказе	Номер артикула	Штрихкод
2.0	85	56	10	1	4932430328	4002395379897
2.5	95	62	10	1	4932430329	4002395379903
3.0	100	66	10	1	4932430330	4002395379910
3.5	112	73	10	1	4932430331	4002395379927
4.0	119	78	10	1	4932430332	4002395379934
4.5	126	82	10	1	4932430333	4002395379941
5.0	132	87	10	1	4932430334	4002395379958
5.5	139	91	10	1	4932430335	4002395379965
6.0	139	91	10	1	4932430336	4002395379972
6.5	148	97	10	1	4932430337	4002395379989
7.0	156	102	10	1	4932430338	4002395379996
8.0	165	109	10	1	4932430339	4002395380008
9.0	175	115	10	1	4932430340	4002395380015
10.0	184	121	10	1	4932430341	4002395380022
11.0	195	128	5	1	4932430342	4002395380039
12.0	205	134	5	1	4932430343	4002395380046
13.0	205	134	5	1	4932430344	4002395380053

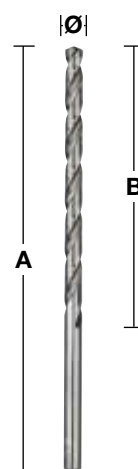
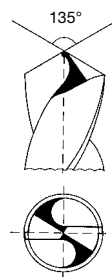

Укороченные сверла по металлу Thunderweb HSS-G DIN1897 / упаковка из 5 и 10 штук

Качество сверел: высокопрочная сталь

Геометрия сверла: точна засверливания DIN 1412C.

Угол заточки: 135°. Допуск: h8

Угол шнека: сверла типа N со стандартным углом наклона канавки 20 - 30°.

Правые режущие кромки. Покрытие / цвет: полированное серебро

Цельная конструкция для эффективной передачи энергии.

Отличная центровка. Сверла типа N со стандартным углом наклона канавки для быстрого вывода стружки.

Применение: для работы с листовым и тонким материалом.

Подходят для работы с тонкой легированной и нелегированной сталью с пределом прочности до 900 Н/мм².

Также подходят для сверления в дереве и пластике.

Ø (мм)	Диаметр диска (мм) A	Рабочая длина (мм) B	Кол-во в упаковке	Количество в заказе	Номер артикула	Штрихкод
2.0	38	12	10	1	4932352200	4002395368532
2.5	43	14	10	1	4932352201	4002395368549
3.0	46	16	10	1	4932352202	4002395368556
3.2	49	18	10	1	4932352203	4002395368563
3.3	49	18	10	1	4932352204	4002395368570
3.5	52	20	10	1	4932352205	4002395368587
3.7	52	20	10	1	4932352206	4002395368594
4.0	55	22	10	1	4932352207	4002395368600
4.2	55	22	10	1	4932352208	4002395368617
4.5	58	24	10	1	4932352209	4002395368624
4.8	62	26	10	1	4932352210	4002395368631
5.0	62	26	10	1	4932352211	4002395368648
5.2	62	26	10	1	4932352212	4002395368655
5.5	66	28	10	1	4932352213	4002395368662
6.0	66	28	10	1	4932352214	4002395368679
6.5	70	31	10	1	4932352215	4002395368686
7.0	74	34	10	1	4932352216	4002395368693
7.5	74	34	5	1	4932352217	4002395368709
8.0	79	37	5	1	4932352218	4002395368716
8.5	79	37	5	1	4932352219	4002395368723
9.0	84	40	5	1	4932352220	4002395368730
10.0	89	43	5	1	4932352221	4002395368747

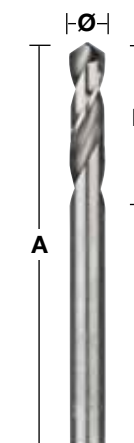

Сверла по металлу HSS-G - двухсторонние

Качество сверел: высокопрочная сталь

Геометрия сверла: точка засверливания DIN1412 C. Угол заточки: 135°. Допуск: h8.

Угол шнека: сверла типа N со стандартным углом наклона канавки 20-30°

Правые режущие кромки. Покрытие / цвет: полированное серебро.

Угол режущей кромки для лучшей центровки.

Использование сверла с двух сторон. Благодаря небольшой длине, сверло может быть использовано на больших оборотах. Отличная центровка. Сверла типа N со стандартным углом наклона канавки для быстрого вывода стружки.

Применение: подходит для сверления стали, цветных металлов и пластмассы.

Идеально подходит для тонких листовых материалов, например для сверления отверстий под заклепки.

Ø (мм)	Диаметр диска (мм) A	Рабочая длина (мм) B	Кол-во в упаковке	Количество в заказе	Номер артикула	Штрихкод
2.5	43	10	10	1	4932352222	4002395368754
3.0	46	11	10	1	4932352223	4002395368761
3.2	49	12	10	1	4932352224	4002395368778
3.3	49	12	10	1	4932352225	4002395368785
3.5	52	14	10	1	4932352226	4002395368792
4.0	55	14	10	1	4932352227	4002395368808
4.1	55	14	10	1	4932352228	4002395368815
4.2	55	14	10	1	4932352229	4002395368822
4.5	58	16	10	1	4932352230	4002395368839
4.8	62	18	10	1	4932352231	4002395368846
5.0	62	18	10	1	4932352232	4002395368853
5.5	66	19	10	1	4932352233	4002395368860
6.0	66	19	10	1	4932352234	4002395368877

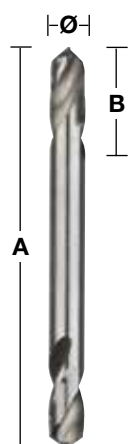

Сверла по металлу HSS-G с содержанием кобальта - DIN338

Сверла по металлу из быстрорежущей стали с добавлением кобальта. Производится в соответствии с DIN 338. Полированная отделка.

Угол режущей кромки 135° для улучшенного центрирования - кернения не требуется.

Содержание кобальта 5%. Выдерживает высокие температуры сверления.

Сверла типа "N" со стандартным углом наклона канавки. Для сверления высоколегированных сталей и металлов с пределом прочности на разрыв свыше 1000 Н/мм², например, тепло- и кислотоупорные стали и нержавеющая сталь.

Цвет: бронза.

Ø (мм)	Диаметр диска (мм) A	Рабочая длина (мм) B	Кол-во в упаковке	Количество в заказе	Номер артикула	Штрихкод
1.0	34	12	2	1	4932363248	4002395333080
1.5	40	18	2	1	4932363249	4002395333097
2.0	49	24	2	1	4932363250	4002395333103
2.5	57	30	2	1	4932363251	4002395333110
3.0	61	33	2	1	4932363253	4002395333134
3.2	65	36	2	1	4932363254	4002395333141
3.5	70	39	2	1	4932363256	4002395333165
4.0	75	43	2	1	4932363258	4002395333189
4.2	75	43	1	1	4932363260	4002395333202
4.5	80	47	1	1	4932363262	4002395333226
4.8	86	52	1	1	4932363263	4002395333233
5.0	86	52	1	1	4932363264	4002395333240
5.5	93	57	1	1	4932363267	4002395333271
6.0	93	57	1	1	4932363268	4002395333288
6.5	101	63	1	1	4932363269	4002395333295
6.8	109	69	1	1	4932363270	4002395333301
7.0	109	69	1	1	4932363271	4002395333318
7.5	109	69	1	1	4932363272	4002395333325
8.0	117	75	1	1	4932363274	4002395333349
8.5	117	75	1	1	4932363276	4002395333363
9.0	125	81	1	1	4932363277	4002395333370
9.5	125	81	1	1	4932363278	4002395333387
10.0	133	87	1	1	4932363279	4002395333394
10.5	133	87	1	1	4932363281	4002395333417
11.0	142	94	1	1	4932363282	4002395333424
11.5	142	94	1	1	4932363283	4002395333431
12.0	151	101	1	1	4932363284	4002395333448
12.5	151	101	1	1	4932363285	4002395333455
13.0	151	101	1	1	4932363286	4002395333462

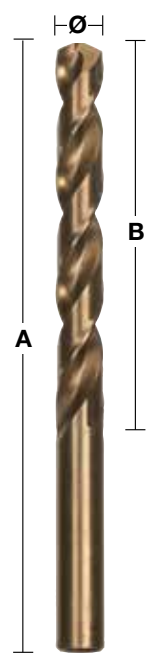
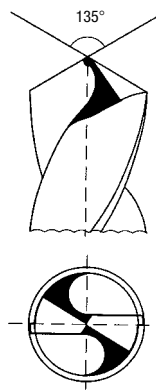

Сверла по металлу HSS-G с содержанием кобальта - DIN 338 / упаковка по 5 и 10 штук

Сверла по металлу из быстрорежущей стали с добавлением кобальта. Производится в соответствии с DIN 338.

Полированная отделка.

Отполированные. Угол режущей кромки 135° для улучшенного центрирования - кернения не требуется.

Содержание кобальта 5%. Выдерживает высокие температуры сверления.

Сверла типа "N" со стандартным углом наклона канавки. Для сверления высоколегированных сталей и металлов с пределом прочности на разрыв свыше 1000 Н/мм², например, тепло- и кислотоупорные стали и нержавеющая сталь.

Цвет: бронза.

Ø (мм)	Диаметр диска (мм) A	Рабочая длина (мм) B	Кол-во в упаковке	Количество в заказе	Номер артикула	Штрихкод
1.0	34	12	10	1	4932373332	4002395349173
1.5	40	18	10	1	4932373333	4002395349180
2.0	49	24	10	1	4932373334	4002395349197
2.5	57	30	10	1	4932373335	4002395349807
3.0	61	33	10	1	4932373336	4002395349814
3.2	65	36	10	1	4932373337	4002395349821
3.5	70	39	10	1	4932373338	4002395349838
4.0	75	43	10	1	4932373339	4002395349845
4.2	75	43	10	1	4932373340	4002395349852
4.5	80	47	10	1	4932373341	4002395349869
4.8	86	52	10	1	4932373342	4002395349876
5.0	86	52	10	1	4932373343	4002395349883
5.5	93	57	10	1	4932373344	4002395349890
6.0	93	57	10	1	4932373345	4002395347100
6.5	101	63	10	1	4932373346	4002395347117
6.8	109	69	5	1	4932373347	4002395347124
7.0	109	69	5	1	4932373348	4002395347131
7.5	109	69	5	1	4932373349	4002395347148
8.0	117	75	5	1	4932373350	4002395347155
8.5	117	75	5	1	4932373351	4002395347162
9.0	125	81	5	1	4932373352	4002395347179
9.5	125	81	5	1	4932373353	4002395347186
10.0	133	87	5	1	4932373354	4002395347193
10.5	133	87	5	1	4932373355	4002395347803
11.0	142	94	5	1	4932373356	4002395347810
11.5	142	94	5	1	4932373357	4002395347827
12.0	151	101	5	1	4932373358	4002395347834
12.5	151	101	5	1	4932373359	4002395347841
13.0	151	101	5	1	4932373360	4002395347858

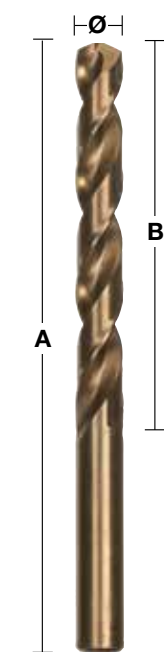
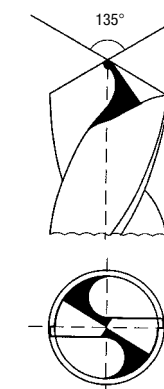

Наборы сверел по металлу HSS-G кобальт - DIN338

Описание в каталоге	Поставляется в	Кол-во в упаковке	Количество в заказе	Номер артикула	Штрихкод
Набор кобальтовых сверел HSS-G (19 шт.)	Пластиковая кассета	19	1	4932352470	4002395371297
① Ø 1 / 1.5 / 2 / 2.5 / 3 / 3.5 / 4 / 4.5 / 5 / 5.5 / 6 / 6.5 / 7 / 7.5 / 8 / 8.5 / 9 / 9.5 / 10 мм.					
Набор кобальтовых сверел HSS-G (25 шт.)	Пластиковая кассета	25	1	4932352471	4002395371303
② Ø 1 / 1.5 / 2 / 2.5 / 3 / 3.5 / 4 / 4.5 / 5 / 5.5 / 6 / 6.5 / 7 / 7.5 / 8 / 8.5 / 9 / 9.5 / 10 / 10.5 / 11 / 11.5 / 12 / 12.5 / 13 мм.					



Ступенчатые сверла

Преимущества ступенчатых сверл по сравнению с обычными:

- Одно сверло для разных размеров
- Делать больше, нести меньше!
- Лучший вариант для расширения существующих отверстий.
- Более прочные чем спиральные сверла, толстый сердечник защищает от разрушений.
- Больше точность и меньше увод, наконечник быстро засверливается.
- Чистые без заусенцев отверстия, не требующие зенкования.
- Сверлят пластик без сколов и трещин.

Ступенчатые сверла идеально подходят для сверления таких материалов как:

- черного и цветного листового металла, профиля и труб.
- Меди, латуни и алюминия.
- Нержавеющей стали.
- Пластика.
- Максимальная толщина материала 4 мм.
- Для увеличения ресурса сверла мы рекомендуем использовать охлаждающую жидкость.

Профессии:

- Электрики: сверление в панелях и шкафах для установки кабельных вводов.
- Сантехники и работники по вентиляции и кондиционированию: лючки для трубопроводов и установка.
- Работники по металлу / производство: различные размеры и расширение отверстий.
- Автомеханики: отверстия для установки кабеля (мобильные телефоны, антенны, перенаправление электропроводки).
- Ремонтники: различные применения, размеры и расширение отверстий.



Milwaukee Преимущества

Сверление - расширение - зенкование - все в одном

- 1 Наконечник быстро засверливается - нет необходимости кернить или предварительно засверливать материал.
- 2 Специальный наконечник и геометрия ступенчатого сверла - уменьшает риск закусывания сверла при использовании высокоскоростных аккумуляторных дрелей и так же защищает материал от деформации.
- 3 Оптимизированная геометрия с двумя канавками и острыми кромками обеспечивает в 2 раза большую скорость и аккуратность реза.
- 4 Производятся из специально разработанной стали с черным оксидным покрытием увеличивающим ресурс сверла до 4 раз.
Оптимальны для использования с высокоскоростными аккумуляторными инструментами.
- 5 Маркировка размеров нанесена лазером для видимости весь срок службы сверла.
- 6 Каждая ступень сверла имеет рельеф, который автоматически снимает заусенцы.
- 7 Трехгранный хвостовик предотвращает проворот сверла в патроне и обеспечивает максимальную передачу крутящего момента.



Описание в каталоге	Диаметр стержня (мм)	общая длина (мм)	Количество шагов	Кол-во в упаковке	Количество в заказе	Номер артикула	Штрихкод
① PG 7 - PG 21	10	68	9	1	1	48899321	045242364060
② M 6 - M 32	10	92	13	1	1	48899332	045242344437
③ 4 - 12 мм / 1	6	65	9	1	1	48899301	045242342532
④ 4 - 12 мм / 2	6	65	5	1	1	48899302	045242342549
⑤ 4 - 20 мм	8	65	9	1	1	48899320	045242344406
⑥ 6 - 35 мм	10	90	14	1	1	48899335	045242344413
⑦ Набор ступенчатых сверл (3 шт) В набор входят сверла № 3,5,6.				3	1	48899399	045242344420

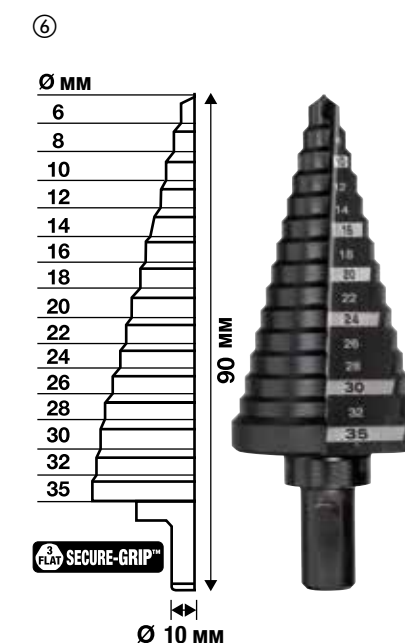
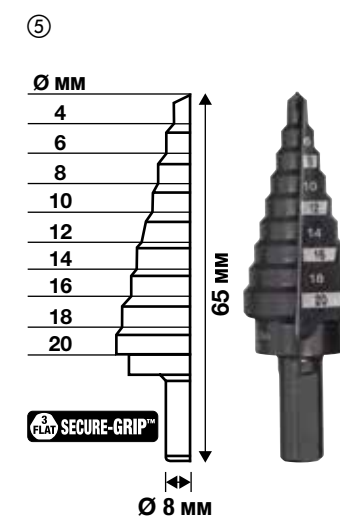
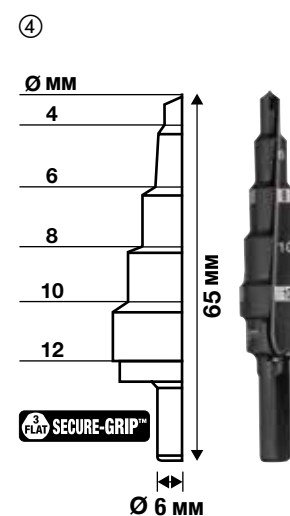
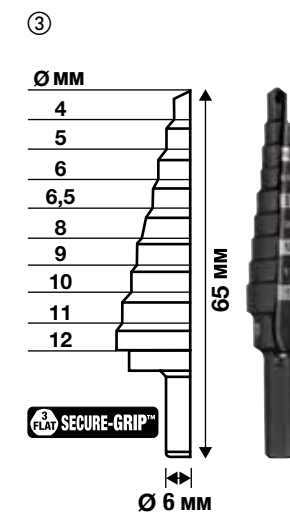
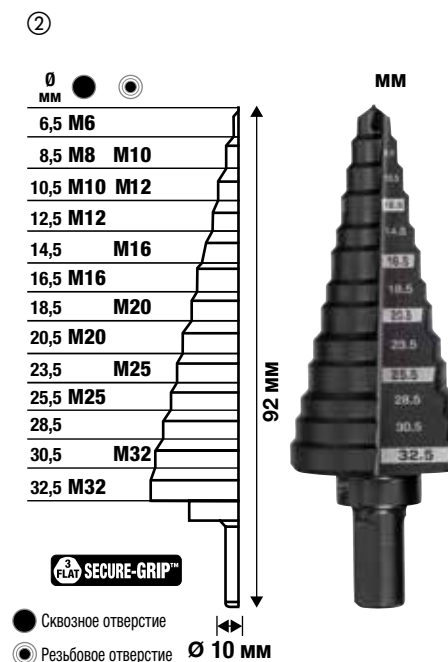

В
2x
БЫСТРЕЕ

В
4x
ДОЛЬШЕ СРОК
СЛУЖБЫ

НА
25%
БОЛЬШЕ ОТВЕРСТИЙ
НА ОДНОЙ ЗАРЯДКЕ

Сверление кольцевыми фрезами



Быстрее

Сохранение скорости и времени при сверлении обуславливается следующими факторами. Во-первых, кольцевым принципом резания, когда металл затрагивает только кромку отверстия, а не весь диаметр, как происходит при работе традиционными сверлами. Во-вторых, агрессивный угол заточки позволяет достичь наиболее эффективного резания при снижении сопротивления материала.

Эффективнее на 30%

Кольцевые фрезы обрабатывают только кромку отверстия.

Меньшее количество энергии двигателя для качественного сверления.

Чем больше диаметр сверления, тем большая экономия энергии.

Увеличенный срок службы сверла

Кольцевая форма режущей кромки снижает нагрузку во время работы и, как следствие, увеличивает количество отверстий, высверливаемых фрезой между заточками. Толщина стенок фрезы в 6мм и специальная геометрия зуба обеспечивают хорошую стабильность фрезы и минимальный риск повредить кромку отверстия при заглублинии.

График скорости

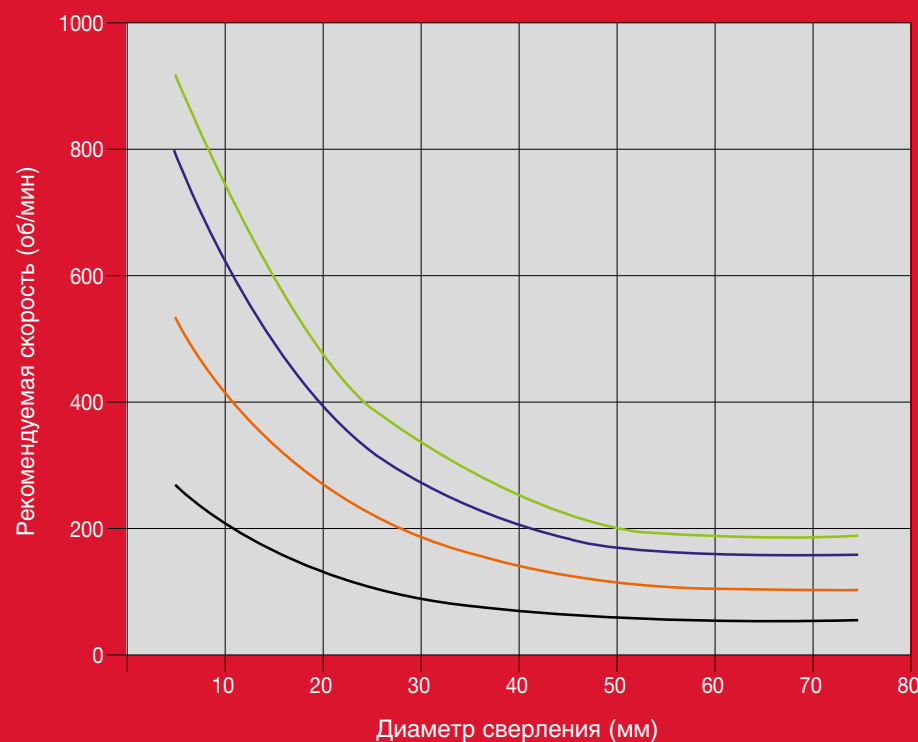

- Медь, Цинк, Латунь, Алюминий
- Сталь с силой сжатия более 700 Н/мм.кв.
- Высоколегированная сталь с силой сжатия 700–1000 Н/мм.кв.
- Чугун с силой сжатия 250 Н/мм.кв.

Кольцевые фрезы HSS 30мм

Толстые стенки фрез HSS для увеличения надежности и срока службы. Со стандартным хвостовиком Weldon 19мм

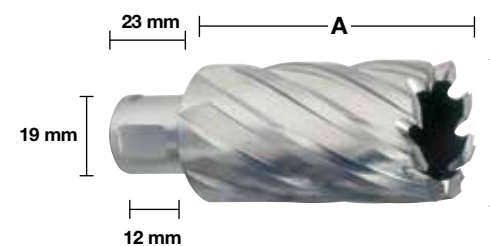

30 мм

Ø (мм)	Диаметр диска (мм) A	Кол-во в упаковке	Количество в заказе	Номер артикула	Штрихкод
12	30	1	1	4932371740	4002395344161
13	30	1	1	4932371741	4002395344178
14	30	1	1	4932343270	4002395315130
15	30	1	1	4932343271	4002395315147
16	30	1	1	4932343272	4002395315154
17	30	1	1	4932343273	4002395315161
18	30	1	1	4932343274	4002395315178
19	30	1	1	4932343275	4002395315185
20	30	1	1	4932343276	4002395315192
21	30	1	1	4932343277	4002395315208
22	30	1	1	4932343278	4002395315215
23	30	1	1	4932343279	4002395315222
24	30	1	1	4932343280	4002395315239
25	30	1	1	4932343281	4002395315246
26	30	1	1	4932343282	4002395315253
27	30	1	1	4932343283	4002395315260
28	30	1	1	4932343284	4002395315277
29	30	1	1	4932343285	4002395315284
30	30	1	1	4932343286	4002395315291
31	30	1	1	4932343287	4002395315307
32	30	1	1	4932343288	4002395315314
33	30	1	1	4932371742	4002395344185
34	30	1	1	4932371743	4002395344192
35	30	1	1	4932371744	4002395344208
36	30	1	1	4932371745	4002395344215
37	30	1	1	4932371746	4002395344222
38	30	1	1	4932371747	4002395344239
39	30	1	1	4932371748	4002395344246
40	30	1	1	4932371749	4002395344253
41	30	1	1	4932371750	4002395344260
42	30	1	1	4932371751	4002395344277
43	30	1	1	4932371752	4002395344284
44	30	1	1	4932371753	4002395344291
45	30	1	1	4932371754	4002395344307
46	30	1	1	4932371755	4002395344314
47	30	1	1	4932371756	4002395344321
48	30	1	1	4932371757	4002395344338
49	30	1	1	4932371758	4002395344345
50	30	1	1	4932371759	4002395344352

50 мм

Ø (мм)	Диаметр диска (мм) A	Кол-во в упаковке	Количество в заказе	Номер артикула	Штрихкод
14	50	1	1	4932343289	4002395315352
15	50	1	1	4932343290	4002395315369
16	50	1	1	4932343291	4002395315376
17	50	1	1	4932343292	4002395315383
18	50	1	1	4932343293	4002395315390
19	50	1	1	4932343294	4002395315406
20	50	1	1	4932343295	4002395315413
21	50	1	1	4932343296	4002395315420
22	50	1	1	4932343297	4002395315437
23	50	1	1	4932343298	4002395315444
24	50	1	1	4932343299	4002395315451
25	50	1	1	4932343300	4002395315468
26	50	1	1	4932343301	4002395315475
27	50	1	1	4932343302	4002395315482
28	50	1	1	4932343303	4002395315499
29	50	1	1	4932343304	4002395315505
30	50	1	1	4932343305	4002395315512
31	50	1	1	4932343306	4002395315529
32	50	1	1	4932343307	4002395315536
33	50	1	1	4932371760	4002395344369
34	50	1	1	4932371761	4002395344376
35	50	1	1	4932371762	4002395344383
36	50	1	1	4932371763	4002395344390
37	50	1	1	4932371764	4002395344406
38	50	1	1	4932371765	4002395344413
39	50	1	1	4932371766	4002395344420
40	50	1	1	4932371767	4002395344437
41	50	1	1	4932371768	4002395344444
42	50	1	1	4932371769	4002395344451
43	50	1	1	4932371770	4002395344468
44	50	1	1	4932371771	4002395344475
45	50	1	1	4932371772	4002395344482
46	50	1	1	4932371773	4002395344499
47	50	1	1	4932371774	4002395344505
48	50	1	1	4932371775	4002395344512
49	50	1	1	4932371776	4002395344529
50	50	1	1	4932371777	4002395344536

Описание в каталоге	Поставляется в	Кол-во в упаковке	Количество в заказе	Номер артикула	Штрихкод
Телескопический выталкиватель для кольцевых фрез 30мм - 1 шт		2	1	49590011	045242364039
Телескопический выталкиватель для кольцевых фрез 50мм - 1 шт		2	1	49590012	045242364046
Набор кольцевых фрез HSS. Крепление Weldon 19 мм, выталкиватель сверла короткий - 30 мм, 6 шт.	Кейс из пластика	6	1	4932372533	4002395345236

Ø 14 / 16 / 18 / 20 / 22 / 24 мм.

Система принадлежностей для магнитных стоек

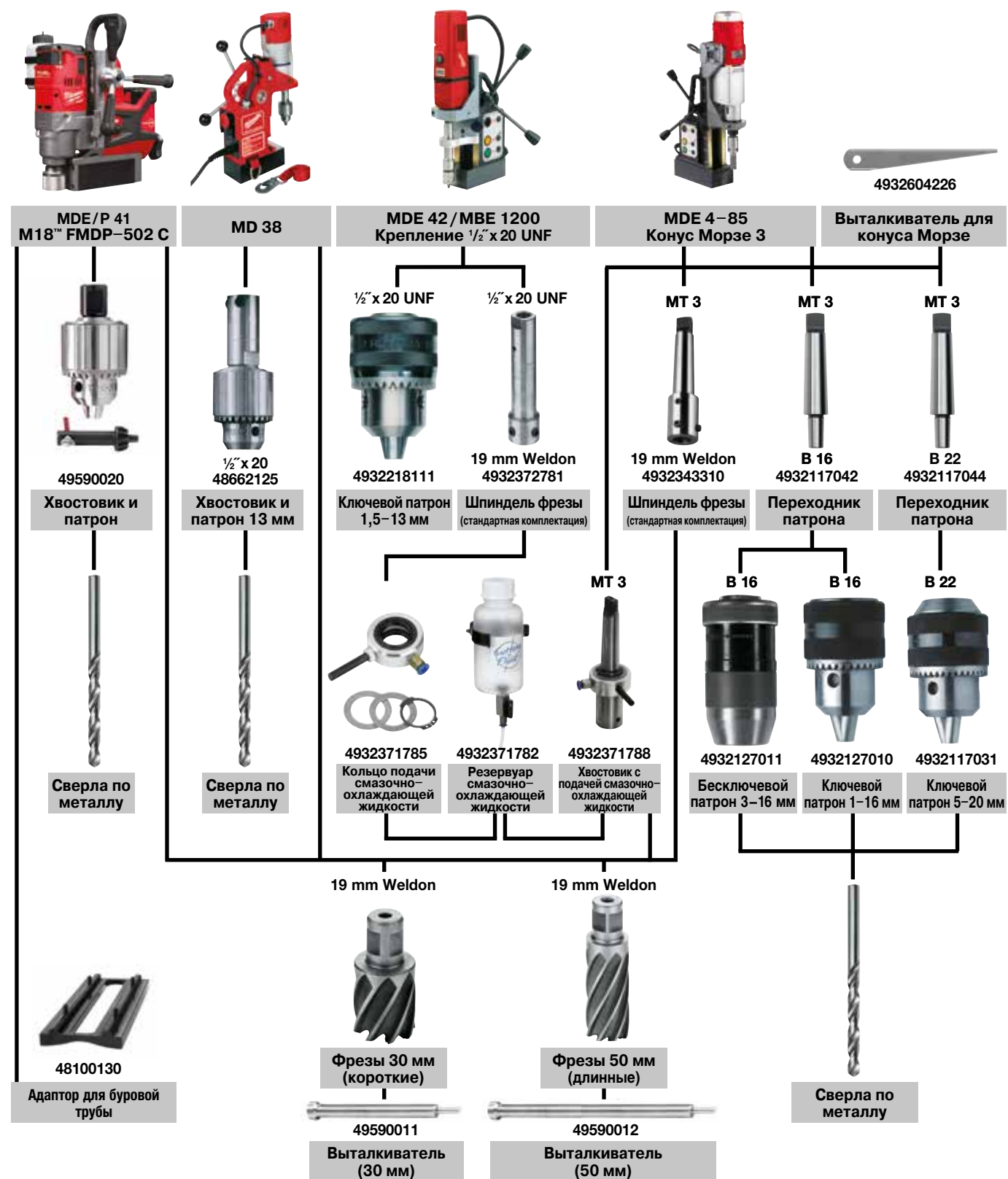

Высокопроизводительные биметаллические коронки

HOLE DOZER™

Коронки **Hole Dozer™** обеспечивают непревзойденную прочность для трудновыполнимых задач



- Гарантия качества
- Специальная геометрия зубьев обеспечивает долговечность и длительный срок службы

PLUG JACK™



- Новый дизайн отверстия для более быстрого удаления шлама
 - Глубокий доступ для крупного шлама
 - Более легкий доступ для тонкого материала
- Минимизирует время простоя между отверстиями
- Новое покрытие обеспечивает меньшее трение и увеличивает скорость сверления



Геометрия зуба

Переменный шаг зуба $1/8$ " с положительным углом заточки 10 градусов дает следующие преимущества:

- быстрый рез в прочных материалах.
- улучшенный отвод тепла во время сверления позволяет оставаться зубьям острыми долгое время.
- достаточно глубокие выемки между зубьями увеличивают эффективность удаления стружки и предотвращают застревание и перегрев коронки.
- специальный угол заточки зубьев предотвращает поломку их при сверлении в тонком материале.
- Требуется меньше давления при подаче – это достигнуто благодаря комбинации агрессивной геометрии зуба и быстрому удалению стружки.

Корпус коронки

- толщина стали корпуса коронки 1,27 мм, сводит к минимуму повреждение.
- Эффективная глубина резки – 41 мм.

Применение

- Данные высококачественные коронки идеально подходят для резки практически всех материалов:
- Сталь с моментом прочности до 1000 Н/мм²
 - Нержавеющая сталь и кислотостойкая сталь
 - Цветные металлы
 - Чугун
 - Алюминий
 - Дерево
 - МДФ
 - Гипсокартон
 - Сэндвич материалы
 - ПФХ

Материал зуба

- В зубчатой части кольцевой пилы используется высококачественная горячекатанная сталь типа Matrix II. Сталь типа Matrix II содержит 8% кобальта, что позволяет зубьям сохранять первоначальную твердость во время разрезания металла даже при высоких температурах.
- Биметаллическая конструкция – высокоскоростные стальные зубья приварены лазером к корпусу из низколегированного стального сплава. Зубья подвергаются закаливанию при температуре 600°C для прочности и продолжительности срока службы коронки.
- Благодаря высокой износостойкости стали типа Matrix II эти коронки идеальны для резки сложных и твердых материалов, таких как, нержавеющая и кислотостойкая сталь, а также более мягких материалов, например, древесины.

Задняя стенка коронки

- Задний щиток сделан из стали большой толщины, не позволяющей отверстиям увеличиваться со временем.
- 4 отверстия в основании для легкого крепления хвостовика с коронкой.
- Идеально круглая геометрия задней стенки придает коронке наилучшую центричность, особенно на больших диаметрах.



Хвостовик FIXTEC

- ① Для коронок диаметром 14–30 мм
Хвостовик FIXTEC (замена «одним поворотом»). Предотвращает заклинивание коронки на оправке. Совместима с коронками всех изготовителей – переходник не требуется.
- ② Для коронок диаметром 32–210 мм
Зажимная гайка фиксирует площадку хвостовика для уменьшения вибрации коронки.



①



②

Hole Dozer™ биметаллические коронки

Ø (мм)	Ø (дюйм)	Макс. глубина резания (мм)	Кол-во в упаковке	Количество в заказе	Номер артикула	Штрихкод
14	9/16	41	1	1	49560002	045242271061
16	5/8	41	1	1	49560012	045242192922
17	11/16	41	1	1	49560014	045242193639
19	3/4	41	1	1	49560023	045242192632
20	25/32	41	1	1	49560024	045242271016
21	13/16	41	1	1	49560027	045242192649
22	7/8	41	1	1	49560032	045242192878
24	15/16	41	1	1	49560037	045242192885
25	1	41	1	1	49560043	045242192526
27	1 1/16	41	1	1	49560047	045242192892
29	1 1/8	41	1	1	49560052	045242192939
30	1 3/16	41	1	1	49560057	045242192946
32	1 1/4	41	1	1	49560062	045242192977
33	1 5/16	41	1	1	49560067	045242192984
35	1 3/8	41	1	1	49560072	045242192991
37	1 7/16	41	1	1	49560077	045242193028
38	1 1/2	41	1	1	49560082	045242193035
40	1 9/16	41	1	1	49560087	045242193042
41	1 5/8	41	1	1	49560092	045242193073
43	1 11/16	41	1	1	49560097	045242193080
44	1 3/4	41	1	1	49560102	045242193097
46	1 13/16	41	1	1	49560107	045242193127
48	1 7/8	41	1	1	49560112	045242193134
50	1 31/32	41	1	1	49560113	045242271023
51	2	41	1	1	49560117	045242193141
52	2 1/16	41	1	1	49560122	045242193172
54	2 1/8	41	1	1	49560127	045242193189
57	2 1/4	41	1	1	49560132	045242193196
59	2 3/16	41	1	1	49560137	045242193226
60	2 3/8	41	1	1	49560142	045242193233
64	2 1/2	41	1	1	49560147	045242193240
65	2 9/16	41	1	1	49560153	045242193271
67	2 5/8	41	1	1	49560158	045242193288
68	2 11/16	41	1	1	49560159	045242271030
70	2 3/4	41	1	1	49560163	045242193295
73	2 7/8	41	1	1	49560167	045242193325
76	3	41	1	1	49560173	045242193332
79	3 1/8	41	1	1	49560177	045242193349
83	3 1/4	41	1	1	49560183	045242193370
86	3 3/8	41	1	1	49560187	045242193387
89	3 1/2	41	1	1	49560193	045242193394
92	3 5/8	41	1	1	49560197	045242193431
95	3 3/4	41	1	1	49560203	045242193448
98	3 7/8	41	1	1	49560207	045242193479
102	4	41	1	1	49560213	045242193486
105	4 1/8	41	1	1	49560217	045242193493
111	4 3/8	41	1	1	49560227	045242193530
114	4 1/2	41	1	1	49560233	045242193547
121	4 3/4	41	1	1	49560237	045242193578
127	5	41	1	1	49560243	045242193585
133	5 1/4	41	1	1	49560244	045242271078
140	5 1/2	41	1	1	49560247	045242193592
152	6	41	1	1	49560253	045242193622
160	6 3/16	38	1	1	4932399885	4002395365395
168	6 5/8	38	1	1	4932399886	4002395365401
177	6 31/32	38	1	1	4932399887	4002395365418
200	7 7/8	38	1	1	4932399888	4002395365425
210	8 9/32	38	1	1	4932399889	4002395365432



Биметаллические коронки Hole Dozer™ Рекомендованная скорость резки, об/мин

Ø, мм	Ø, дюймы	Металл проч-ностью до 700 Н/мм²	Чугун	Нерж. сталь & металл проч-ностью до 1000 Н/мм²	Цвет. металлы	Алюминий	Дерево	МДФ	
14	9/16	580	400	300	790	900	1500	750	
16	5/8	550	365	275	730	825	1500	750	
17	1 1/16	500	330	250	665	750	1500	750	
19	3/4	460	300	230	600	690	1500	750	
20	25/32	425	280	210	560	635	1500	750	
21	13/16	425	280	210	560	635	1500	750	
22	7/8	390	260	195	520	585	1500	750	
23	29/32	370	250	185	500	550	1500	750	
25	1	350	235	175	470	525	1500	750	
27	1 1/16	325	215	160	435	480	1400	700	
29	1 1/8	300	200	150	400	450	1400	700	
30	1 3/16	285	190	145	380	425	1400	700	
32	1 1/4	275	180	140	380	410	1400	700	
33	1 5/16	260	175	135	345	390	1400	700	
35	1 3/8	250	165	125	330	375	1400	700	
37	1 7/16	240	160	120	315	360	1400	700	
38	1 1/2	230	150	115	300	345	1400	700	
40	1 9/16	220	145	110	290	330	1200	600	
41	1 5/8	210	140	105	280	315	1200	600	
43	1 11/16	205	135	100	270	305	1200	600	
44	1 3/4	195	130	95	260	295	1200	600	
46	1 13/16	190	125	95	250	285	1200	600	
48	1 7/8	180	120	90	240	270	1200	600	
50	1 31/32	175	120	85	230	260	1200	600	
51	2	170	115	85	230	255	1200	600	
52	2 1/16	165	110	80	220	245	1200	600	
57	2 1/4	150	100	75	200	225	1000	500	
58	2 19/32	145	100	75	195	225	1000	500	
59	2 5/16	145	100	75	195	225	1000	500	
60	2 3/8	140	95	70	190	220	1000	500	
63	2 31/64	135	90	65	180	205	900	450	
64	2 1/2	135	90	65	180	205	900	450	
65	2 9/16	130	85	65	175	200	800	400	
68	2 11/16	125	80	60	160	185	800	400	
73	2 7/8	120	80	60	160	180	800	400	
76	3	115	75	55	150	170	700	350	
79	3 1/8	110	70	55	140	165	700	350	
83	3 1/4	105	50	40	140	155	700	350	
86	3 3/8	100	45	30	130	150	500	250	
89	3 1/2	95	45	30	130	145	500	250	
92	3 5/8	95	60	45	120	140	500	250	
95	3 3/4	90	60	45	120	135	500	250	
98	3 7/8	90	60	45	120	135	500	250	
102	4	85	55	40	110	130	400	200	
105	4 1/8	80	55	40	110	120	400	200	
111	4 3/8	80	50	40	100	120	300	150	
114	4 1/2	75	50	35	100	105	300	150	
121	4 3/4	75	50	35	95	95	300	150	
127	5	65	45	30	90	90	200	100	
133	5 1/4	60	40	25	85	85	200	100	
140	5 1/2	60	40	25	85	85	200	100	
146	5 3/4	55	35	25	75	75	200	100	
152	6	55	35	25	75	75	200	100	
160	6 5/16	50	30	25	60	60	150	75	
168	6 3/8	50	30	25	55	55	150	75	
177	6 31/32	45	25	25	55	55	150	75	
200	7 7/8	40	25	25	50	50	100	50	
210	8 3/32	40	20	25	50	50	100	50	
		СОЖ	Сухое	СОЖ	СОЖ	Скипидар	Сухое	Сухое	



Скорость убивает!

Работа на больших скоростях, чем рекомендуется, приводит к сокращению срока службы коронки и становится не эффективной.



Давление подачи:

Зависит от материала, в котором производите сверление. Для нормального удаления стружки прилагайте достаточное усилие. Если коронка начинает нагреваться или застревать в материале, то уменьшите давление подачи. Недостаточное давление подачи может привести к затуплению зубьев коронки, но и слишком сильное давление подачи может привести к поломке зубьев.



Охлаждающая смазка:

При сверлении в металле смазка охлаждает как коронку, так и сам материал, смазка уменьшает нагрев и трение, которые могут привести к сокращению срока службы коронки. Также смазка удаляет стружку от отверстия при работе. Использование охлаждающей смазки приводит к увеличению срока службы вашей коронки на 500%.

Наборы биметаллических коронок с добавлением кобальта

Описание в каталоге	Кол-во в упаковке	Количество в заказе	Номер артикула	Штрихкод
Набор кольцевых пил Holedozer (7 шт.)				
① Коронки: Ø 19, 22, 25, 29, 32 мм. Хвостовик для коронок Ø 14 - 30 мм (№ ИЗД. 49567010). Переходник шестигранный хвостовик. 1/8" Hex.	7	1	49224083	045242310760
Набор кольцевых пил (10 шт.)				
② Коронки: Ø 25, 32, 40, 54, 68, 76 мм. Хвостовик для коронок диаметром Ø 14 - 30 мм (арт. 49567010). Хвостовик для коронок диаметром Ø 32 - 152 мм (арт. 49569100). 2 направляющих сверла, шестигранный хвостовик 1/8" Hex.	10	1	49224201	045242348091
Набор кольцевых пил (14 шт.)				
③ Коронки: Ø 19, 22, 25, 29, 32, 35, 38, 44, 51, 57 мм. Хвостовик для коронок Ø 14 - 30 мм (арт. 49567010). Хвостовик для коронок Ø 32 - 152 мм (арт. 49569100). 2 направляющих сверла, шестигранный хвостовик 1/8" / ~ 3 мм Hex.	14	1	49224152	045242271047
Набор кольцевых пил (17 шт.)				
④ Коронки: Ø 20, 22, 25, 32, 40, 44, 51, 57, 64, 65, 67, 68, 76 мм. Хвостовик для коронок Ø 14 - 30 мм (№ ИЗД. 49567010). Хвостовик для коронок Ø 32 - 152 мм (Id. No. 49569100). 2 направляющих сверла, шестигранный хвостовик 1/8" (№ ИЗД. 49960060).	17	1	49224102	045242271054
Набор кольцевых пил				
⑤ Хвостовик с направляющим сверлом (№ ИЗД. 49567010). Хвостовик с направляющим сверлом (№ ИЗД. 49569100). 2 направляющих сверла, 1/8" шестигранный хвостовик (№ ИЗД. 49960060).	1	1	4932430327	4002395379880

①



②



③



④



⑤



Принадлежности для биметаллических коронок

Описание в каталоге	Для коронок	Приём стержня	Тип хвостовика кольцевой пилы	Кол-во в упаковке	Количество в заказе	Номер артикула	Штрихкод
Система Fixtec для быстрой замены хвостовиков							
①	Ø 14-30 мм	9.5 mm Hex	1/2" x 20	1	1	49567210	045242225774
②	Ø 14-30 мм	9.5 mm Hex	1/2" x 20	1	1	49567010	045242200177
③	Ø 32-210 мм	9.5 mm Hex	5/8" x 18	1	1	49567250	045242225798
④	Ø 32-210 мм	11 mm Hex	5/8" x 18	1	1	49569100	045242200832
⑤	Удлинитель - 300 мм	9.5 mm Hex	-	1	1	48284008	045242225811
⑥	Удлинитель - 300 мм	11 mm Hex	-	1	1	48284006	045242122516
⑦	Направляющие сверла подходят для хвостовиков Ø 6 мм и длиной 89 мм.			1	1	49568010	045242200450
	Направляющие сверла подходят для хвостовиков Ø 6 мм и длиной 100 мм			1	1	49568000	045242200351
	Шестигранный ключ 1/8" для всех хвостовиков			1	1	49960060	045242221455
	Установочный винт для хвостовиков			1	1	06832712	4002395874354



Регулируемый диаметр реза

Для проделывания отверстий большого диаметра под вентиляцию, трубы кондиционирования, светильники и потолочные колонки

Сбор пыли и шлама на 100% при работе в потолок, над головой

Диапазон регулировки от 51 мм до 178 мм с шагом 6.4 мм.

Лазерная маркировка для установки нужного диаметра от 51 до 178 мм

Подходит для использования с гипсокартоном (толщиной до 25 мм) и потолочных плит. Не подходит для использования по OSB плитам



Описание в каталоге	Кол-во в упаковке	Количество в заказе	Номер артикула	Штрихкод
Регулируемая кольцевая пила				
① Направляющее сверло, 2 лезвия, QL хвостовик и пылесборник	5	1	49560260	045242350261
② QL хвостовик с 1/4" Hex посадкой. 75 мм длина.	1	1	48281000	045242122622
Запасные лезвия и направляющее сверло (набор)				
③ Направляющее сверло, 2 лезвия и шестигранный ключ	4	1	49560290	045242346370



Сверла и кольцевые пилы Diamond Plus™ для мокрого и сухого алмазного сверления

Алмазные коронки и сегменты были специально разработаны для профессионалов для сверления в твердых материалах, таких как: фарфор / керамогранит / керамическая плитка, чугун или стекловолокно. Использование этих коронок гарантирует отличную производительность и превосходный срок службы, даже при работе с твердыми материалами.

Минимум воды: эти сверлильные коронки требуют минимальное количество воды в отличие от обычных алмазных сверел. Просто окуните сверло или коронку в воду в начале каждого отверстия и далее каждые 5 секунд во время работы.

Чистые отверстия: Просверленные отверстия получаются чистыми, точными и без царапин по периметру.

Срок службы: Чтобы обеспечить длительный срок службы, используется высококачественное алмазное напыление и паянная связующая основа, обеспечивающая максимальную надежность.

Надежность: Корпус из труднообрабатываемого сплава устойчив к изгибам и повреждениям.

Простота извлечения остаточного диска. Смещенные прорезы для извлечения остаточного диска служат отменным рычагом для удаления застрявших остаточных дисков.

Универсальность: можно использовать с углошлифовальными машинами, установив соответствующий переходник, или с дрелью.



Ø (мм)	Приемка	Кол-во в упаковке	Количество в заказе	Номер артикула	Штрихкод
5	1/4" Hex	1	1	49560503	045242223732
6	1/4" Hex	1	1	49560505	045242223749
8	1/4" Hex	1	1	49560507	045242223756
10	1/4" Hex	1	1	49560509	045242223763
① 12	1/4" Hex	1	1	49560511	045242223770
15	1/4" Hex	1	1	49560513	045242223787
20	1/4" Hex	1	1	49560515	045242223794
25	1/4" Hex	1	1	49560517	045242223800

Ø (мм)	Приемка	Кол-во в упаковке	Количество в заказе	Номер артикула	Штрихкод
22	1/2" x 20	1	1	49565605	045242308439
29	1/2" x 20	1	1	49565615	045242308446
32	5/8" x 18	1	1	49565620	045242308453
① 35	5/8" x 18	1	1	49565625	045242308460
38	5/8" x 18	1	1	49565630	045242308477
44	5/8" x 18	1	1	49565640	045242308491
51	5/8" x 18	1	1	49565645	045242308507
68	5/8" x 18	1	1	49565664	045242337835

Виды материалов

Керамическая плитка – все типы, твердые и мягкие: мозаичная плитка, плитка из керамического гранита, гранит, каменная плитка, терраццо, декоративный бетон, терракота, агломерат, кафель.

Чугун

Стекловолокно, стеклопластик, персепк



Описание в каталоге	Для коронок	Приём стержня	Тип хвостовика кольцевой пилы	Кол-во в упаковке	Количество в заказе	Номер артикула	Штрихкод
Хвостовик	Ø 14-30 мм	9.5 mm Hex	1/2" x 20	1	1	49567010	045242200177
Хвостовик	Ø 32-210 мм	9.5 mm Hex	5/8" x 18	1	1	49567250	045242225798
Адаптор	Ø 22-29mm	M14	1/2" x 20	1	1	4932430464	4002395381258
Адаптор	Ø 32-68mm	M14	5/8" x 18	1	1	4932430465	4002395381265

Инструкция по использованию с углошлифовальной машиной:

- Прикрутите переходник для шлифовальной машины M14 к кольцевой пиле и плотно затяните его с помощью гаечного ключа. Установите шпindelный зажим на углошлифовальную машину, наденьте переходник непосредственно на шпindel, а затем плотно затяните его с помощью гаечного ключа.
- Если плитка не закреплена на стене или на полу, убедитесь, что она надежно зафиксирована с помощью зажима.
- Полейте режущие края кольцевой пилы водой.
- Включите углошлифовальную машину на полную скорость. Медленно приблизьте кольцевую пилу к плитке под углом 20-30°. Не давите слишком сильно, чтобы пила не скользила по плитке. Как только кольцевая пила врежется в плитку и образует канавку, постепенно поднимите ее в горизонтальное положение по отношению к плитке.
- Поливайте кольцевую пилу водой каждые 5 секунд.
- Чтобы инструмент служил как можно дольше, не давите на него слишком сильно во время резки и выполняйте маятниковые движения.

Профессиональная система водоохлаждения

- Система подачи воды с регулятором, позволяющим контролировать поток воды.
- Возможность с легкостью прикрепить систему к поверхности или отсоединить ее благодаря вакуумному креплению.

Описание в каталоге	Кол-во в упаковке	Количество в заказе	Номер артикула	Штрихкод
Профессиональная система водяного охлаждения				
① Водонапорный бак объемом 1 л, шланг для подачи воды и система контроля воды	3	1	4932352330*	4002395369898
② Направляющая втулка для сверления коронками и сверлами диаметром 19-68 мм	1	1	4932352332	4002395369911



* До окончания складских запасов

SHOCKWAVE
 IMPACT DUTY

КОЛЬЦЕВЫЕ ПИЛЫ IMPACT



Оптимизированы для работы с аккумуляторными инструментами



- ① Подходят для сверления тонкого металла – Шаг 8 TPI для сверления гладких отверстий без заусениц.
– Толщина 0,6 мм для уменьшения сопротивления.
→ Быстрее на 40%.
- ② Неглубокая чаша, оптимизированная для сверления тонкого металла
- ③ Биметаллические зубья с 8-процентным содержанием кобальта для максимальной надежности и длительного срока службы.
- ④ Пружина для автоматического извлечения остаточного диска.
- ⑤ Ограничитель, предотвращающий излишне глубокое сверление.
- ⑥ Шестигранный хвостовик 1/4", обеспечивающий совместимость с импульсным винтовертом.

Материал

Сталь толщиной не более 2 мм, алюминий и нержавеющая сталь (максимум 1,5 мм)

Shockwave™ ударные кольцевые пилы

Ø (мм)	Кол-во в упаковке	Количество в заказе	Номер артикула	Штрихкод
19	1	1	49569805	045242321094
22	1	1	49569810	045242321100
25	1	1	49569815	045242321117
① 29	1	1	49569820	045242321124
32	1	1	49569825	045242321131
35	1	1	49569830	045242321148
38	1	1	49569835	045242321155
② 3 шт Shockwave Impact набор. Ø 22 / 29 / 35 мм.	3	1	49224800	045242321162
Пружина и установочный винт	1	1	4932430466	4002395381272
Направляющее сверло с хвостовиком	1	1	4932430477	4002395381388

Биты для шуруповертов PH

Ребра насадки производятся с помощью холодной штамповки в соответствии с точной спецификацией. Кончик насадки проходит специальный процесс закалки при температурах до 870°C

Насадки проходят процесс закалки до 60 HRS для увеличения срока службы.

Насадка изготавливается из европейской стали высшего качества марки S2.

Знак качества. Все биты имеют лазерную маркировку Milwaukee® на хвостовике, для более легкой идентификации.

	Тип	Диаметр диска (мм)	Кол-во в упаковке	Количество в заказе	Номер артикула	Штрихкод
	PH 1	25	25	1	4932399586	4002395362363
	PH 2	25	25	1	4932399587	4002395362370
	PH 3	25	25	1	4932399588	4002395362387
	PZ 1	25	25	1	4932399589	4002395362394
	PZ 2	25	25	1	4932399590	4002395362400
	PZ 3	25	25	1	4932399591	4002395362417
	TX 10	25	25	1	4932399594	4002395362448
	TX 15	25	25	1	4932399595	4002395362455
	TX 20	25	25	1	4932399596	4002395362462
	TX 25	25	25	1	4932399597	4002395362479
	TX 30	25	25	1	4932399599	4002395362493
	TX 40	25	25	1	4932399600	4002395362509

Биты для шуруповерта, дисплей - 35 шт.

Описание в каталоге	Кол-во в упаковке	Количество в заказе	Номер артикула	Штрихкод
Набор бит для шуруповерта				
Биты для шуруповерта длиной 25 мм: PH 1 x 2 / PH 2 x 3 / PH 3 x 2. PZ 1 x 2 / PZ 2 x 3 / PZ 3 x 2. TX 10 x 2 / TX 15 x 2 / TX 20 x 3. TX 25 x 3 / TX 30 x 2 / TX 40 x 2. Биты для шуруповерта длиной 50 мм: PH 1 x 1 / PH 2 x 1. PZ 1 x 1 / PZ 2 x 1. TX 20 x 1 / TX 25 x 1. Магнитный держатель бит 1/4" хвостовик Hex.	35	1	4932352068	4002395367214

Магнитные держатели бит

Описание в каталоге	Кол-во в упаковке	Количество в заказе	Номер артикула	Штрихкод
① Магнитный держатель бит, длиной 58 мм	1	1	4932373483	4002395351060
② Магнитный держатель бит для гипсокартона	1	1	4932430179	4002395378401



Наборы бит для шуруповерта

- Высококачественные насадки, предназначенные для профессиональных пользователей. Доступен в 3-х видах.
- Тонкий дизайн: 110мм x 65мм x 15мм
- Наборы с защелкой - простота открытия и надежность закрытия
- Дополнительный боковой отсек вмещает либо 50мм насадку для шуруповерта, либо сверла
- Переднее окошко для защиты насадок от пыли
- Высококачественные насадки для шуруповерта с твердостью 60 HRS и 1/4" шестигранным хвостовиком. 25 мм насадки изготовлены в соответствии с DIN 3126 - C 6.3 50мм насадки изготовлены в соответствии с DIN 3126 - E 6.3
- Сверла HSS-G Metal по металлу изготовлены из цельного куска твердой высокопрочной стали, в соответствии с DIN 1412C. Профильный режущий наконечник с разрезным острием, под углом 135° для улучшенного центрирования. Конструкция паза типа „N“ для быстрого удаления стружки. Хвостовик изготовлен в соответствии с DIN 3126 - E 6.3. Для сверления чугуна, легированной и нелегированной стали с твердостью до 900 Н/мм².
- Магнитный держатель для сверел с быстросъемной муфтой.

Описание в каталоге	Кол-во в упаковке	Количество в заказе	Номер артикула	Штрихкод
---------------------	-------------------	---------------------	----------------	----------

12 шт. – Комплект насадок

25 мм: SL 0,8 x 5,5 мм x 1 25 мм: PH1 x 1 / PH2 x 2 / PH3 x 1 25 мм: PZ1 x 1 / PZ2 x 2 / PZ3 x 1 50 мм: PH2 x 1 50 мм: PZ2 x 1 Магнитный держатель насадок с быстрой фиксации.

①



②



Набор бит для шуруповерта

Прочный и компактный набор с дополнительной защелкой (27 шт.). PH 1 x 2 / PH 2 x 2 / PH 3 x 1. PZ 1 x 2 / PZ 2 x 4 / PZ 3 x 2. TX 10 x 2 / TX 15 x 3 / TX 20 x 3. TX 25 x 3 / TX 30 x 1 / TX 40 x 1. Магнитный держатель бит

Новинка SHOCKWAVE

ТОЧНАЯ ПОСАДКА, ВЫСОКАЯ НАДЕЖНОСТЬ

БЛАГОДАРЯ ЗАПАТЕНТОВАННОМУ СПЛАВУ И СПЕЦИАЛЬНОЙ ТЕРМООБРАБОТКЕ БИТЫ БОЛЕЕ УСТОЙЧИВЫ К ВОЗДЕЙСТВИЮ УДАРОВ, УВЕЛИЧЕНИЕ СРОКА СЛУЖБЫ БЛАГОДАРЯ ГЕОМЕТРИИ SHOCKZONE



ДО
30 РАЗ
ДОЛЬШЕ
СРОК
СЛУЖБЫ

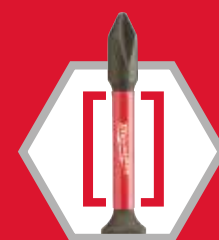

ГЕОМЕТРИЯ SHOCKZONE™
ПОГЛОЩАЕТ УДАРЫ

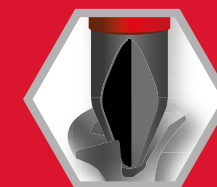

КОВАНЬИЙ НАКОНЕЧНИК
ОТЛИЧНАЯ ПОСАДКА

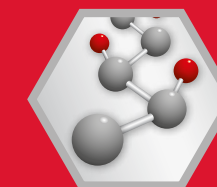

76 СТАЛЬ
ALLOY™

ВЫСОКОПРОИЗВОДИТЕЛЬНОЕ РЕШЕНИЕ
ДЛЯ УДАРНОГО ШУРУПОВЕРТА

SHOCKWAVE
IMPACT DUTY 

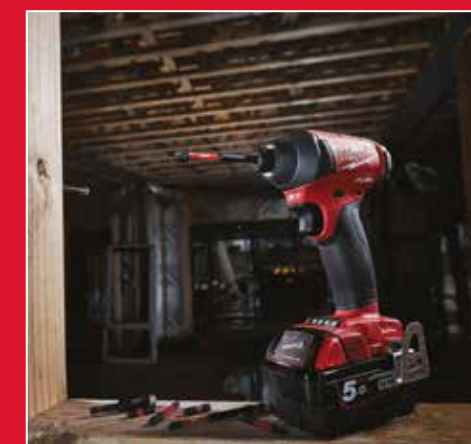

Биты SL для шуруповерта
Shockwave

Система принадлежностей Shockwave Impact Duty™ идеально подходит не только для работ импульсным гайковертом, но это и идеальное решение для любых видов работ по сверлению и закручиванию.

Геометрия Shock Zone - разработано для Flex

Shock Zone уменьшает давление на наконечник насадки и снижает риск поломки. Сочетание дизайна Shock Zone и специальной термообработки поглощают удары и делают насадку более эластичной.

Компрессионный кованный наконечник обеспечивает отличную посадку в головку винта.

Конструкционная сталь - специальная формула Milwaukee® делает насадки Shockwave более устойчивыми к воздействию ударов.



ИМПАКТ



A) 25 мм ¼" Hex - DIN 3126 - C 6.3
 B) 50 мм ¼" Hex - DIN 3126 - E 6.3
 C) 90 мм ¼" Hex - DIN 3126 - E 6.3

Тип	Диаметр диска (мм)	Поставляется в	Кол-во в упаковке	Количество в заказе	Номер артикула	Штрихкод	
Phillips 	PH 1	25	①	2	4932430850	4002395385126	
		90	①	1	4932430851	4002395385133	
	PH 2	25	①	2	1	4932430852	4002395385140
		25	②	25	10	4932430853	4002395385157
		50	①	1	1	4932430854	4002395385164
		50	②	10	10	4932430855	4002395385171
PH 3	90	①	1	1	4932430856	4002395385188	
	25	①	2	1	4932430857	4002395385195	
	50	①	1	1	4932430858	4002395385201	
Pozidrive 	PZ 1	90	①	1	4932430859	4002395385218	
		25	①	2	1	4932430860	4002395385225
		25	②	25	10	4932430861	4002395385232
	PZ 2	90	①	1	1	4932430862	4002395385249
		25	①	2	1	4932430863	4002395385256
		25	②	25	10	4932430864	4002395385263
PZ 3	50	①	1	1	4932430865	4002395385270	
	50	②	10	10	4932430866	4002395385287	
	90	①	1	1	4932430867	4002395385294	
PZ 3	25	①	2	1	4932430868	4002395385300	
	25	②	25	10	4932430869	4002395385317	
	50	①	1	1	4932430870	4002395385324	

① Блистер

② Упаковка

Минимальное кол-во заказа = 10 шт. (дисплей). Заказы более 10 шт. должны размещаться в кол-ве кратном 10 (т.е. 10, 20, 30...)

Дисплей

Тип	Диаметр диска (мм)	Поставляется в	Кол-во в упаковке	Количество в заказе	Номер артикула	Штрихкод	
Торх 	TX 10	25	①	2	1	4932430871	4002395385331
		25	①	2	1	4932430872	4002395385348
		25	②	25	10	4932430873	4002395385355
	TX 15	50	①	1	1	4932451286	4002395157440
		25	①	2	1	4932430874	4002395385362
		25	②	25	10	4932430875	4002395385379
		50	①	1	1	4932430876	4002395385386
		50	②	10	10	4932430877	4002395385393
	TX 20	90	①	1	1	4932430878	4002395385409
		25	①	2	1	4932430879	4002395385416
		25	②	25	10	4932430880	4002395385423
		50	①	1	1	4932430881	4002395385430
TX 25	50	②	10	10	4932430882	4002395385447	
	90	①	1	1	4932430883	4002395385454	
	25	①	2	1	4932430884	4002395385461	
	25	②	25	10	4932430885	4002395385478	
TX 27	25	①	2	1	4932430886	4002395385485	
	25	②	25	10	4932430887	4002395385492	
	50	①	1	1	4932430888	4002395385508	
TX 30	25	①	2	1	4932430889	4002395385515	
	25	②	25	10	4932430890	4002395385522	
	50	①	1	1	4932430891	4002395385539	
TX 40	25	①	2	1	4932430892	4002395385546	
	25	②	20	10	4932430893	4002395385553	
Hex 	Hex 2.5 mm	25	①	2	1	4932430894	4002395385560
		25	②	25	10	4932430895	4002395385577
	Hex 3 mm	25	①	2	1	4932430896	4002395385584
		25	②	25	10	4932430897	4002395385591
	Hex 4 mm	25	①	2	1	4932430898	4002395385607
		25	②	25	10	4932430899	4002395385614
	Hex 5 mm	25	①	2	1	4932430900	4002395385621
		25	②	25	10	4932430901	4002395385638
	Hex 6 mm	25	①	2	1	4932430902	4002395385645
		25	②	25	10	4932430903	4002395385652
	Hex 8 mm	25	①	2	1		
		25	②	25	10		
Hex 10 mm	25	①	2	1			
	25	②	25	10			
Hex 12 mm	25	①	2	1			
	25	②	25	10			
Шлиц 	SL 0.6 x 4.5	25	①	2	1	4932430901	4002395385638
	SL 0.8 x 5.5	25	①	2	1	4932430902	4002395385645
	SL 1.2 x 6.5	25	①	2	1	4932430903	4002395385652

① Блистер

② Упаковка

Минимальное кол-во заказа = 10 шт. (дисплей). Заказы более 10 шт. должны размещаться в кол-ве кратном 10 (т.е. 10, 20, 30...)

Дисплей

Наборы бит для шуруповерта Shockwave

Описание в каталоге	Кол-во в упаковке	Количество в заказе	Номер артикула	Штрихкод
Набор Shockwave - 15 шт.				
① Биты для шуруповерта Shockwave Impact Duty™, длина 15 x 25 мм: 1 x PH1 / 2 x PH2, 1 x PZ1 / 2 x PZ2 / 1 x PZ3, 1 x TX10 / 2 x TX15 / 2 x TX20 / 1 x TX25 / 1 x TX30. 1 x магнитный держатель бит 60 мм	15	10	4932430904	4002395385669
33шт набор бит и головок Shockwave - дисплей				
Биты для шуруповерта Shockwave Impact Duty™: 24 x 25 мм: 1 x PH1 / 2 x PH2, 1 x PH3 / 2 x PZ1 / 3 x PZ2 / 2 x PZ3, 2 x TX10 / 2 x TX15 / 3 x TX20 / 2 x TX25 / 2 x TX30 / 1 x TX40 / 1 x TX50. 5 x 50 мм: 1 x PH2 / 1 x PZ2, 1 x TX15 / 1 x TX20 / 1 x TX25. 3 магнитных гайки Shockwave Impact Duty™: 48 мм, 1 x Hex 7 мм / 1 x Hex 8 мм / 1 x Hex 10 мм. Магнитный держатель бит 60 мм	33	6	4932430905	4002395385676

Наборы бит для шуруповерта Shockwave

Описание в каталоге	Кол-во в упаковке	Количество в заказе	Номер артикула	Штрихкод
Набор бит и сверл Shockwave 48 предметов - дисплей				
Shockwave Impact Duty™ биты: 32 шт x 25 мм 2 x PH1 / 2 x PH2 / 1 x PH3, 2 x PZ1 / 3 x PZ2 / 1 x PZ3, 3 x TX10 / 3 x TX15 / 3 x TX20 / 3 x TX25 / 3 x TX30 / 1 x TX40, 1 x Hex 4 мм / 1 x Hex 5 мм, 1 x SL 0.6 x 4.5 / 1 x SL 0.8 x 5.5 / 1 x SL 1.2 x 6.5. 8 шт x 50 мм 1 x PH1 / 1 x PH2, 1 x PZ1, 1 x TX10 / 1 x TX15 / 1 x TX20 / 1 x TX25 / 1 x TX30. 3 шт x 90 мм 1 x PZ2, 1 x TX20 / 1 x TX25. 1 магнитный битодержатель длина 60 мм. 4 x Shockwave Impact Duty™ сверла с хвостовиком ¼" Hex: Ø 3 / 4 / 5 / 6 мм.	48	6	4932430906	4002395385683
Набор бит Shockwave 56 предметов - дисплей				
Shockwave Impact Duty™ биты: 48 шт x 25 мм 2 x PH1 / 3 x PH2 / 1 x PH3, 3 x PZ1 / 4 x PZ2 / 2 x PZ3, 3 x TX10 / 3 x TX15 / 4 x TX20 / 4 x TX25 / 4 x TX30 / 3 x TX40 / 2 x TX50, 2 x Hex 4 мм / 2 x Hex 5 мм, 2 x SL 0.6 x 4.5 / 2 x SL 0.8 x 5.5 / 2 x SL 1.2 x 6.5. 7 шт x 50 мм 1 x PH2, 1 x PZ1 / 1 x PZ2, 1 x TX10 / 1 x TX15 / 1 x TX20 / 1 x TX25. 1 магнитный битодержатель 60 мм.	56	6	4932430907	4002395385690
Набор бит и сверл Shockwave 40 предметов - дисплей				
Shockwave Impact Duty™ биты: 25 шт x 25 мм 1 x PH1 / 2 x PH2, 1 x PZ1 / 3 x PZ2, 2 x TX10 / 2 x TX15 / 3 x TX20 / 2 x TX25 / 2 x TX30 / 1 x TX40 / 1 x TX50, 1 x Hex 4 мм / 1 x Hex 5 мм, 1 x SL 0.6 x 4.5 / 1 x SL 0.8 x 5.5 / 1 x SL 1.2 x 6.5. 8 шт x 50 мм 1 x PH2, 1 x PZ1 / 1 x PZ2, 1 x TX10 / 1 x TX15 / 1 x TX20 / 1 x TX25 / 1 x TX30. 1 магн. битодержатель: 60 мм. 1 магн. битодержатель: 152 мм. 3 шт Shockwave Impact Duty™ сверла с хвостовиком ¼ Hex: Ø 3 / 4 / 5 мм. 2 шт. Shockwave Impact Duty™ магнитные головки: 48 мм: 1 x Hex 8 мм / 1 x Hex 10 мм.	40	6	4932430908	4002395385706



SHOCKWAVE IMPACT DUTY

SHOCKWAVE IMPACT DUTY

Наборы Shockwave Impact Duty

- Компактный, карманный дизайн
- Держатель бит с раздвижным патроном для надежного закрепления длинных шурупов
- Рукоятка шуруповерта с фронтальной загрузкой
- Насадка для зачистки металла Ø 0,75 / 1.0 / 1.5 / 2.5 мм²
- Маркер в форме петли до 5 мм²



Описание в каталоге	Диаметр диска (мм)	Кол-во в упаковке	Количество в заказе	Номер артикула	Штрихкод
---------------------	--------------------	-------------------	---------------------	----------------	----------

Дисплей

1 x PH2, 1 x PZ1 / 2 x PZ2 / 1 x PZ3, 1 x TX20 / 1 x TX25, 1 x SL 0.6 x 4.5 мм / 1 x SL 0.8 x 5.5 мм, 1 x Hex 4 / 1 x Hex 5, 1 x держатель сверел длиной 76 мм

25

12

10

4932430909

4002395385713

①



Дисплей

1 x PH2, 1 x PZ1 / 2 x PZ2 / 1 x PZ3, 1 x TX15 / 1 x TX20 / 2 x TX25 / 1 x TX30 / 1 x TX40, 1 x держатель сверел длиной 76 мм

25

12

10

4932430910

4002395385720

②



Дисплей

2 x TX10 / 3 x TX15 / 2 x TX20 / 2 x TX25 / 1 x TX30 / 1 x TX40, 1 x держатель бит 76 мм

25

12

10

4932430911

4002395385737

③



Автомобильный комплект

Новинка

Описание в каталоге	Кол-во в упаковке	Количество в заказе	Номер артикула	Штрихкод
---------------------	-------------------	---------------------	----------------	----------

Автомобильный комплект

3

1

4932451568

4002395140091

Головки 17, 19 и 21 мм 1/2"



Головки 1/2"

- Сталь Impact Duty - это высококачественный сплав, который обеспечивает максимальную прочность и долговечность
- Прецизионная посадка
- Углубления позволяют усилию распределиться по всей поверхности головки
- Доступ к труднодоступным местам благодаря малой толщине стены
- Глубина зева позволяет затягивать любые гайки
- Лазерная маркировка размера позволяет легко идентифицировать головку, она не стирается

A (MM)	B (MM)	C (MM)	D (MM)	E (MM)	F (MM)	Кол-во в упаковке	Количество в заказе	Номер артикула	Штрихкод
1/2" квадратный	8	78	12	15	21.8	1	1	4932352847	4002395375059
1/2" квадратный	10	78	12	17	21.8	1	1	4932352848	4002395375066
1/2" квадратный	11	78	12	18	21.8	1	1	4932352849	4002395375073
1/2" квадратный	12	78	12	19	21.8	1	1	4932352850	4002395375080
1/2" квадратный	13	78	12	20	23.8	1	1	4932352851	4002395375097
1/2" квадратный	14	78	15	22	23.8	1	1	4932352852	4002395375103
1/2" квадратный	16	78	15	23.8	23.8	1	1	4932352853	4002395375110
1/2" квадратный	17	78	18	25.8	25.8	1	1	4932352854	4002395375127
1/2" квадратный	19	78	21	27.8	27.8	1	1	4932352855	4002395375134
1/2" квадратный	21	78	24	29.8	29.8	1	1	4932352856	4002395375141
1/2" квадратный	24	78	24	33.8	33.8	1	1	4932352857	4002395375158
1/2" квадратный	27	78	24	37.8	37.8	1	1	4932352858	4002395375165
1/2" квадратный	30	78	24	41.8	38	1	1	4932352859	4002395375172
1/2" квадратный	32	78	24	43.8	38	1	1	4932352860	4002395375189

10 шт Shockwave Impact Duty™ 1/2" набор головок.

① Содержимое: 8 / 10 / 11 / 12 / 13 / 14 / 16 / 17 / 19 / 21 мм. 10 1 4932352861 4002395375196

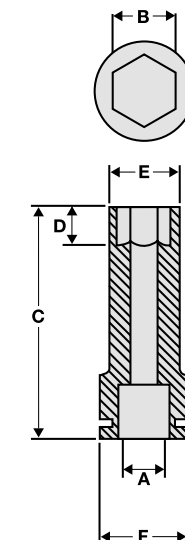

1/4" Головки

Описание в каталоге	Кол-во в упаковке	Количество в заказе	Номер артикула	Штрихкод
---------------------	-------------------	---------------------	----------------	----------

20 шт Shockwave Impact Duty™ 1/4" набор головок

① 12 головок 1/4": 4 / 4.5 / 5 / 5.5 / 6 / 7 / 8 / 9 / 10 / 11 / 12 / 13 мм. Длина 50 мм. 6 x бит для шуруповерта - 25 мм: PH 2, PZ 2, TX 15, TX 20, TX 25, TX 30. 1 x переходник 1/4" Hex > 1/4" квадратный хвостовик. 1 x переходник 1/4" квадратный (F) > 1/4" Hex. Магнитный держатель бит

A	B (мм)	C (мм)	D (мм)	E (мм)	F (мм)
1/4"	4	50	3	7.7	12.8
1/4"	4.5	50	3.5	8	12.8
1/4"	5	50	4	8.8	12.8
1/4"	5.5	50	4.5	9.5	12.8
1/4"	6	50	6	9.8	12.8
1/4"	7	50	6	11.4	12.8
1/4"	8	50	7.5	12.5	12.8
1/4"	9	50	7.5	13.8	13.8
1/4"	10	50	9	14.3	14.3
1/4"	11	50	11	16.8	16.8
1/4"	12	50	12	17.8	17.8
1/4"	13	50	12	18.8	18.8

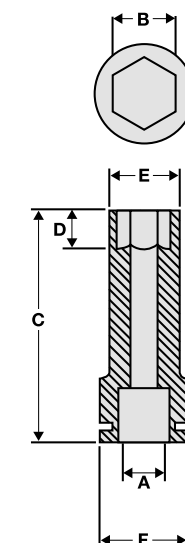

Магнитный держатель насадок

Новинка

Конструкционная сталь и термообработка для максимальной прочности и эластичности. Конструкция из высокопрочной стали выдерживает неправильное использование. Прочный магнитный наконечник для безопасного захвата.

Описание в каталоге	Диаметр диска (мм) A	Кол-во в упаковке	Количество в заказе	Номер артикула	Штрихкод
① Магнитный держатель бит с хвостовиком 1/4" Hex (DIN 3126 - E 6.3).	60	1	1	4932352406	4002395370658
Контейнер для хранения 100 шт. Заказы можно оформлять только в количестве, кратном 100 шт. (т.е. 200, 300...).	60	1	100	4932430478	4002395381395
③ Магнитный держатель бит - длинная серия 152 мм с хвостовиком 1/4" Hex (DIN 3126 - E 6.3).	152	1	1	48324511	045242301980
④ Магнитный держатель бит - длинная серия 305 мм с хвостовиком 1/4" Hex (DIN 3126 - E 6.3).	305	1	1	48324512	045242301997

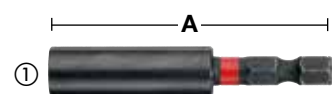

Магнитные торцевые насадки

Конструкционная сталь и термообработка для максимальной прочности и надежности. Прочный магнитный наконечник для безопасного захвата. Хвостовик: 1/4" Hex (DIN 3126 - E 6.3). Подходят для шуруповертов с высоким крутящим моментом и импульсных винтоввертов.

Размер сечения гайки (мм)	Размер резьбы для стержневого анкера	Диаметр диска (мм) A	Кол-во в упаковке	Количество в заказе	Номер артикула	Штрихкод
5.5	M3	65	1	1	4932352536	4002395371945
6.0	M3.5	65	1	1	4932352537	4002395371952
1/4"	-	65	1	1	4932352538	4002395371969
7.0	M4	65	1	1	4932352539	4002395371976
5/16"	-	65	1	1	4932352540	4002395371983
8.0	M5	65	1	1	4932352541	4002395371990
3/8"	-	65	1	1	4932352542	4002395372003
10.0	M6	65	1	1	4932352543	4002395372010
12.0	M7	65	1	1	4932352544	4002395372027
13.0	M8	65	1	1	4932352545	4002395372034
17.0	M10	65	1	1	4932352546	4002395372041
① 5 шт Shockwave Impact Duty™ набор торцевых головок Ø 7 / 8 / 10 / 12 / 13 мм.			5	1	4932352822	4002395374809

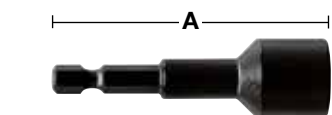

Переходники

Новинка

Описание в каталоге	Диаметр диска (мм)	Кол-во в упаковке	Количество в заказе	Номер артикула	Штрихкод
① Переходник: 1/4" Hex - 1/4" квадратный хвостовик DIN 3126 - E 6.3.	50	1	1	48325030	045242195039
② Переходник: 1/4" Hex - 1/2" квадратный хвостовик DIN 3126 - E 6.3.	50	1	1	48325032	045242195046
③ Переходник: 1/2" квадратный хвостовик - 1/4" F. Подходит для насадок для шуруповертов.	50	1	1	48034410	045242195015



KNUCKLE™

Угловая насадка для тяжелых условий работы.

- Воздействие рассчитано. Может использоваться как в беспроводных, так и в импульсных дрелях.
- Компактная угловая насадка.
- Идеально подходит для работы в ограниченных и тесных пространствах.
- Прочная металлическая конструкция для поглощения ударного импульса.
- Рабочие позиции 0° и 30°
- Хвостовик 1/4" Hex вставляется непосредственно в патрон, что предотвращает проскользывание.
- Подходит для работы с импульсным гайковертом 1/4" Hex, крутящий момент до 180 Нм.



* Высота 40 мм при наклоне 30°

Описание в каталоге	Кол-во в упаковке	Количество в заказе	Номер артикула	Штрихкод
Knuckle™ 1 угловая насадка Knuckle™, 1 x PH1 / 2 x PH2, 1 x PZ1 / 2 x PZ2 / 1 x PZ3, 1 x TX15 / 1 x TX20 / 1 x TX25.	11	1	4932352938	4002395375967
① Дисплей 10 наборов 4932352938 по 11 шт.	10	1	4932352939	4002395375974



OSD2 - угловая насадка для шуруповерта / дрель

Угловая насадка OSD2 для шуруповертов - идеальное решение для сверления и завинчивания шурупов в труднодоступных местах



1/4" шестигранный хвостовик: - Магнитный - Механизм блокировки насадки - Угол 90 град. - Подходят насадки и сверла с хвостовиком стандарт 25 мм (С 6.3), и с шаровым (Е 6.3)

Металлические шестерни и корпус: - Прецизионный металлический редуктор для точной и комфортной работы - Превосходная передача мощности - Имея высоту лишь 51 мм, отлично подходит для применения в ограниченных пространствах

Боковая ручка с мягким захватом: - Возможность вращения ручки влево и вправо на 360° - 4 блокировочных положения

Двухступенчатый шестигранный вал: - Ступень 1: стандартный 1/4" (6 мм) шестигранный хвостовик для инструмента с установкой непосредственно в шпindel инструмента или патрон - Ступень 2: 10 мм шестигранный хвостовик для улучшения захвата в более крупных патронах в случае выполнения более тяжелых работ

Промышленное исполнение: - Для применения со всеми аккумуляторными инструментами - Крутящий момент до 40 Нм и максимальная скорость вращения до 1750 об/мин

Универсальность: - OSD2 подходит как для сверления, так и для завинчивания шурупов

Высотой всего 51 мм для работы в узких пространствах.



Описание в каталоге	Кол-во в упаковке	Количество в заказе	Номер артикула	Штрихкод
① OSD 2	1	1	4932352320	4002395369799
Демонстрационная подставка (на 6 OSD2)				
② 6 шт x OSD 2 (один OSD 2 4932352320)	6	1	4932352321	4002395369805

Системные принадлежности для шуруповертов

Описание в каталоге	Совместим с сетевыми шуруповертами	Кол-во в упаковке	Количество в заказе	Номер артикула	Штрихкод
① Наконечник для работ по гипсокартону в сборе	DWE 4000 Q, DWSE 4000 Q, TKSE 2500 Q, 6790, 6743	1	1	49261036	045242185245
② Наконечник для саморезов в сборе	TKSE 2500 Q, 6790	1	1	49261082	045242185375
Магнитный держатель бит 1/4". Длина 76 мм.	DWE 4000 Q, DWSE 4000 Q, 6743	1	1	48323065	045242128600
Магнитный держатель бит 1/4". Дополнительно необходим рукав 49261036.	TKSE 2500 Q, 6790	1	1	48323070	045242128655
Набор шестигранных насадок, 3 предмета.					
③ Ø 6 / 8 / 10 мм магнитные торцевые насадки.		3	1	49663004	045242207848
④ Насадка со смещенной осью M12 BDDX		1	1	4932430432	4002395380930
Угловая насадка M12 BDDX для сверления и закручивания в ограниченном пространстве, 12 позиций. Прямая приемка бит.		1	1	4932430433	4002395380947
⑤ Угловая насадка M12 BDDX для сверления и закручивания в ограниченном пространстве, 12 позиций. Прямая приемка бит.		1	1	4932430433	4002395380947
⑥ Магазин для шурупов M18 FSG.		1	1	4933459202	4002395289974
⑦ PH2 148 мм бита для M18 FSG.		3	1	4932459393	4058546010546
⑧ Магнитный битодержатель 75 мм для M18 FSG		1	1	4932459394	4058546010553



Системные принадлежности для шуруповертов с ленточной подачей

Описание в каталоге	Совместим с сетевыми шуруповертами	Кол-во в упаковке	Количество в заказе	Номер артикула	Штрихкод
① Направляющая насадка с квадратным жалом 120 мм для магазина с ленточной подачей 48051000	DWE 4000 Q, SE 2500 LMQ, TKSE 2500 Q	1	1	48301526	045242124312
① Направляющая насадка с квадратным жалом 140 мм для магазина с ленточной подачей 48051005	DWE 4000 Q, SE 2500 LMQ, TKSE 2500 Q	1	1	48301527	045242124329
② Направляющая насадка Phillips 140мм	DWE 4000 Q, SE 2500 LMQ, TKSE 2500 Q	1	1	48301528	045242124336



Принадлежности для импульсных гайковертов

Описание в каталоге	Кол-во в упаковке	Количество в заказе	Номер артикула	Штрихкод
Стопорная шпилька, головка не соскользнет до тех пор, пока стопорная шпилька не будет нажата	1	1	49170405	045242178919
① Переходник 1/2", квадратный хвостовик 7/16" и шестигранный хвостовик Hex 11 мм. Для использования с 7/16" самозакр. битами и импульсными шнековыми битами	1	1	48660061	045242155118
Описание в каталоге	Кол-во в упаковке	Количество в заказе	Номер артикула	Штрихкод
② Резиновый чехол для M18 CIW	1	1	49162754	045242320455
Резиновый чехол для M18 CHIW и M28 CHIW	1	1	49162763	045242324255



Патроны и адаптеры FIXTEC и SDS-plus

Инструмент	Принадлежность	Артикул № 4932	Код EAN 4002395
① FIXTEC	SDS-plus	379877	346561
② FIXTEC	SDS-plus	399152	357628
③ FIXTEC	SDS-plus	352299	369584
④ FIXTEC	1/2" x 20 UNF	371807	344710
⑤ FIXTEC	1/2" x 20 UNF	399154	357635
только для PLH 16 QEX, V28 HX, V18 HX, PLH 26 QEX, PH 30 Power X, KH 26 XE, KH 24 XE, KH 28 Super XE, BH 26 LXE, PH 26 X.			
⑥ SDS-plus	1/2" x 20 UNF	367438	337668
Адаптер под патрон + шестигранник (1/4" Hex) для работы с битами. Каскадный корпус позволяет адаптеру плотно присоединяться к патрону, уменьшая вибрацию.			
⑦ SDS-plus	1/2" x 20 UNF	367166	334438
Адаптер под патрон со стопорным винтом.			



Ключевые патроны

Зажимные кулачки патрона (мм)	Патрон	Замковое устройство	Предохранительный винт	Ударная дрель	Ударная дрель	Аккумуляторная дрель	Торцовый ключ	Кол-во в упаковке	Количество в заказе	Номер артикула	Штрихкод
1.0-10	3/8" x 24	✓	✓	✓	✓	✓	A	1	1	4932373412	4002395349760
1.0-10	1/2" x 20	✓	✓	✓	✓	✓	A	1	1	4932269401	4002395302932
1.5-13	1/2" x 20	✓	✓	✓	✓	✓	A	1	1	4932267980	4002395300488
1.0-16	Тарел B16			✓			C	1	1	4932127010	4002395306169
3.0-16	M18x2.5	✓	✓	✓	✓		C	1	1	4932320014	4002395310784
3.0-16	1/2" x 20			✓	✓		C	1	1	4932363753	4002395332953
5.0-20	Тарел B22			✓			E	1	1	4932117031	4002395305827



Ключевые патроны для инструментов со специфической посадкой

Зажимные кулачки патрона (мм)	Патрон	Совместим с дрелями-шуруповертами	Предохранительный винт	Торцовый ключ	Кол-во в упаковке	Количество в заказе	Номер артикула	Штрихкод
1.0-10	3/8" x 24	HDE 6 RQ	✓	H	1	1	48660817	045242155705
1.0-10	3/8" x 20	HDE 10 RQ	✓	J	1	1	48662115*	045242157327
2.0-13	1/2" x 20	HDE 13 RQD	✓	K	1	1	48661355	045242156542

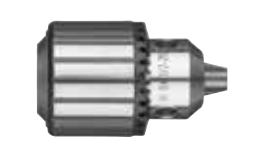

Ключевой патрон 1/4" с хвостовиком

Зажимные кулачки патрона (мм)	Патрон	Аккумуляторная дрель	Торцовый ключ	Кол-во в упаковке	Количество в заказе	Номер артикула	Штрихкод
0.5-6.5	1/4" Hex	✓	D	1	1	4932314867	4002395300112



Ключи для патронов

Описание в каталоге	Тип	Исх. Номер	Кол-во в упаковке	Количество в заказе	Номер артикула	Штрихкод
① Ключевой патрон	A	S2A	1	1	4932221378	4002395302765
	B	S2AT	1	1	4932310612	4002395309177
	C	S3T	1	1	4932221379	4002395306381
	D	S14	1	1	4932304684	4002395300105
	E	S4	1	1	4932221380	4002395306398
	G	S2	1	1	4932319995	4002395303724
	H		1	1	48663350	045242157600
	J		1	1	48663240	045242157501
	K		1	1	48663280	045242157556
	② Ключ (SW13) для снятия патронов			1	1	4932315788
③ Конус Морзе 3, переходник патрона B16	MT3 - B16		1	1	4932117042	4002395305834
③ Конус Морзе 3, переходник патрона B22	MT3 - B22		1	1	4932117044	4002395305841
Выталкиватель для конуса Морзе			1	1	4932604226	4002395311248



* До окончания складских запасов

Бесключевые патроны

Зажимные кулачки патрона (мм)	Приемка	Замковое устройство	Предохранительный винт	Ударная дрель	Ударная дрель	Аккумуляторная дрель	Кол-во в упаковке	Количество в заказе	Номер артикула	Штрихкод
1.0-10	3/8" x 24	✓	✓	✓	✓	✓	1	1	4932349457	4002395318155
1.0-10	1/2" x 20	✓	✓	✓	✓	✓	1	1	4932364382	4002395337675
1.5-13	1/2" x 20	✓	✓	✓	✓	✓	1	1	4932376531	4002395346332
1.5-13	1/2" x 20	✓	✓	✓	✓	✓	1	1	4932376533	4002395346349
1.5-13	1/2" x 20	✓	✓	✓	✓	✓	1	1	4932364265*	4002395334056
1.5-13	1/2" x 20	✓	✓	✓	✓	✓	1	1	4932364267*	4002395334070

*заводское качество

Бесключевые патроны для инструмента с FIXTEC

Зажимные кулачки патрона (мм)	Приемка	Замковое устройство	Предохранительный винт	Ударная дрель	Ударная дрель	Аккумуляторная дрель	Кол-во в упаковке	Количество в заказе	Номер артикула	Штрихкод
1.0-10	3/8" x 24	✓	✓	✓	✓	✓	1	1	4932371018	4002395339365
1.0-10	1/2" x 20	✓	✓	✓	✓	✓	1	1	4932372443	4002395345458
1.5-13	1/2" x 20	✓	✓	✓	✓	✓	1	1	4932371913	4002395345366
1.5-13	3/8" x 24	✓	✓	✓	✓	✓	1	1	4932399492	4002395361137

Промышленный бесключевой патрон для ударного сверления

Зажимные кулачки патрона (мм)	Приемка	Замковое устройство	Ударная дрель	Ударная дрель	Аккумуляторная дрель	Кол-во в упаковке	Количество в заказе	Номер артикула	Штрихкод
1.0-13	1/2" x 20	✓	✓	✓	✓	1	1	4932364266	4002395334063

Промышленный бесключевой патрон для безударного сверления

Зажимные кулачки патрона (мм)	Приемка	Замковое устройство	Ударная дрель	Ударная дрель	Аккумуляторная дрель	Кол-во в упаковке	Количество в заказе	Номер артикула	Штрихкод
3.0-16	B16	✓	✓	✓	✓	1	1	4932127011	4002395306176

Бесключевые патроны для инструментов со специфической посадкой патрона

Зажимные кулачки патрона (мм)	Приемка	Машинно-ориентированный замок	Ударная дрель	Предохранительный винт	Кол-во в упаковке	Количество в заказе	Номер артикула	Штрихкод
① 1.0-10	1/2" x 20	HDE 10 RQX	✓	✓	1	1	48661520	045242156795
① 1.5-13	1/2" x 20	HDE 13 RQX	✓	✓	1	1	42660755	4002395891436
② 1.5-13	FIXTEC		✓	✓	1	1	4932399214	4002395358236
③ 1.0-10	FIXTEC	M12 BDDX	✓	✓	1	1	4932430444	4002395381050



Принадлежности для алмазного сверления

WCHP-SB
8–50 мм



- ① Стандартный хвостовик 1/2" G
- ② Стандартный хвостовик 1 1/4" UNC
- ③ Тип и диаметр коронки выгравирован на хвостовике
- ④ Сегменты закреплены с помощью лазерной сварки
- ④ Сегменты, высотой 10 мм для продолжительного срока службы



WCHP-SB
52–152 мм



WCHP
52–350 мм



- Очень тонкий 2 мм сегмент для быстрого сверления
- Закрытый сегмент кромки для хорошей производительности

- Уникальная Turbo форма сегментов
- Предварительно заточены для наилучшей производительности, начиная с первого отверстия
- Одна внешняя и две внутренние выемки для лучшего охлаждения и удаления шлама

Материал	WCHP-SB	WCHP
Пенобетонные блоки	✓	✓
Искусственный камень	✗	✗
Асфальт	✗	✗
Бетонные трубы	✓	✓
Железобетон очень жесткий		◆
– с кремнистым заполнителем		◆
– с кремнем		◆
– свежий бетон		◆
Железобетон менее жесткий	✓	✓
– с известняком	✓	✓
Железобетон – с твердым наполнителем	✓	✓
– гранит	✓	✓
– кварцевый песок	✓	✓
Огнеупорная глина	✗	✗
Твердый известняк	✗	✗
Известняк средней твердости	◆	◆
Мягкий известняк	◆	◆
Гранит	✗	✗
Мрамор	✗	✗
Порфир	✗	✗
Гипсовый маяк	✓	✓
Каменная керамика/керамические трубы	◆	◆
Шифер	◆	◆
Плитка твердая	◆	◆
Плитка мягкая	◆	◆

✓ Подходит лучше всего. Рекомендован для использования с этими материалами.

◆ Подходит. Рекомендован для периодических работ. Очень хорошие характеристики при резке данных материалов, но сокращается срок службы.

✗ Не подходит. Не рекомендован для этих материалов.

Коронки для алмазного сверления

Ø (мм)	Описание в каталоге	DD3 152	DCM2 250C & DCM2 350C	Тип хвостовика	Рабочая длина (мм) B	Диаметр диска (мм) A	Кол-во в упаковке	Количество в заказе	Номер артикула	Штрихкод
8	WCHP-SB 8	✓	◆	1/2" Gas	70	135	1	1	4932352072	4002395367269
12	WCHP-SB 12	✓	◆	1/2" Gas	200	265	1	1	4932352074	4002395367283
14	WCHP-SB 14	✓	◆	1/2" Gas	300	365	1	1	4932352075	4002395367290
16	WCHP-SB 16	✓	◆	1/2" Gas	300	365	1	1	4932352077	4002395367313
18	WCHP-SB 18	✓	◆	1/2" Gas	300	365	1	1	4932352078	4002395367320
20	WCHP-SB 20	✓	◆	1/2" Gas	300	365	1	1	4932352079	4002395367337
22	WCHP-SB 22	✓	◆	1/2" Gas	300	365	1	1	4932352080	4002395367344
24	WCHP-SB 24	✓	◆	1/2" Gas	300	365	1	1	4932352081	4002395367351
25	WCHP-SB 25	✓	◆	1/2" Gas	300	365	1	1	4932352082	4002395367368
28	WCHP-SB 28	✓	◆	1/2" Gas	300	365	1	1	4932352083	4002395367375
30	WCHP-SB 30	✓	◆	1/2" Gas	300	365	1	1	4932352084	4002395367382
32	WCHP-SB 32	✓	◆	1/2" Gas	300	365	1	1	4932352085	4002395367399
35	WCHP-SB 35	✓	◆	1/2" Gas	300	365	1	1	4932352086	4002395367405
37	WCHP-SB 37	✓	◆	1/2" Gas	300	365	1	1	4932352087	4002395367412
40	WCHP-SB 40	✓	◆	1/2" Gas	300	365	1	1	4932352088	4002395367429
42	WCHP-SB 42	✓	◆	1/2" Gas	300	365	1	1	4932352089	4002395367436
45	WCHP-SB 45	✓	◆	1/2" Gas	300	365	1	1	4932352090	4002395367443
50	WCHP-SB 50	✓	◆	1/2" Gas	300	365	1	1	4932352092	4002395367467
52	WCHP 52	✓	◆	1 1/4" UNC	420	500	1	1	4932399707	4002395363582
52	WCHP-SB 52	✓	◆	1 1/4" UNC	420	500	1	1	4932352734	4002395373925
62	WCHP 62	✓	◆	1 1/4" UNC	420	500	1	1	4932399708	4002395363599
62	WCHP-SB 62	✓	◆	1 1/4" UNC	420	500	1	1	4932352735	4002395373932
72	WCHP 72	✓	◆	1 1/4" UNC	420	500	1	1	4932399709	4002395363605
82	WCHP 82	✓	◆	1 1/4" UNC	420	500	1	1	4932399710	4002395363612
82	WCHP-SB 82	✓	◆	1 1/4" UNC	420	500	1	1	4932352736	4002395373949
92	WCHP 92	✓	◆	1 1/4" UNC	420	500	1	1	4932399711	4002395363629
92	WCHP-SB 92	✓	◆	1 1/4" UNC	420	500	1	1	4932352737	4002395373956
102	WCHP 102	✓	◆	1 1/4" UNC	420	500	1	1	4932399712	4002395363636
102	WCHP-SB 102	✓	◆	1 1/4" UNC	420	500	1	1	4932352738	4002395373963
112	WCHP 112	✓	◆	1 1/4" UNC	420	500	1	1	4932399713	4002395363643
112	WCHP-SB 112	✓	◆	1 1/4" UNC	420	500	1	1	4932352739	4002395373970
122	WCHP 122	✓	◆	1 1/4" UNC	420	500	1	1	4932399714	4002395363650
122	WCHP-SB 122	✓	◆	1 1/4" UNC	420	500	1	1	4932352740	4002395373987
132	WCHP 132	✓	◆	1 1/4" UNC	420	500	1	1	4932399715	4002395363667
132	WCHP-SB 132	✓	◆	1 1/4" UNC	420	500	1	1	4932352741	4002395373994
152	WCHP 152	✓	◆	1 1/4" UNC	420	500	1	1	4932399716	4002395363674
152	WCHP-SB 152	✓	◆	1 1/4" UNC	420	500	1	1	4932352742	4002395374007
162	WCHP 162	✓	◆	1 1/4" UNC	420	500	1	1	4932399717	4002395363681
172	WCHP 172	✓	◆	1 1/4" UNC	420	500	1	1	4932352052	4002395367092
182	WCHP 182	✓	◆	1 1/4" UNC	420	500	1	1	4932399718	4002395363698
202	WCHP 202	✓	◆	1 1/4" UNC	420	500	1	1	4932399719	4002395363704
225	WCHP 225	✓	◆	1 1/4" UNC	420	500	1	1	4932399720	4002395363711
250	WCHP 250	✓	◆	1 1/4" UNC	420	500	1	1	4932399721	4002395363728
300	WCHP 300	✓	◆	1 1/4" UNC	420	500	1	1	4932399722	4002395363735
350	WCHP 350	✓	◆	1 1/4" UNC	420	500	1	1	4932399723	4002395363742

✓ Лучшее всего подходит ◆ Подходит

WCHP-SB
Ø 8–50 мм

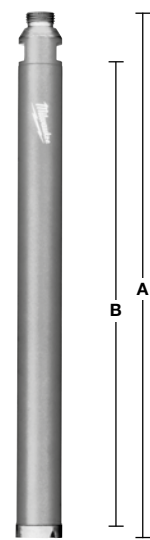

WCHP-SB
Ø 52–152 мм

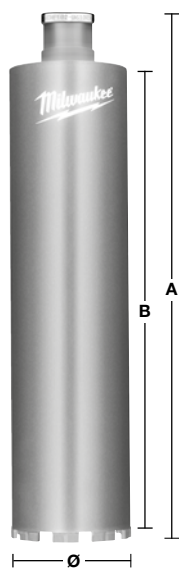

WCHP
Ø 52–350 мм

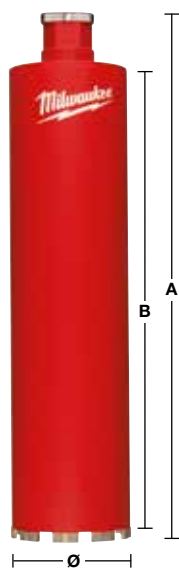

Принадлежности - мокрое алмазное сверление

Описание в каталоге	DD3 152	DCM2 250C & DCM2 350C	Кол-во в упаковке	Количество в заказе	Номер артикула	Штрихкод
Комплект крепления. Комплект крепления в бетоне. Необходим бур Ø 16 мм для крепления анкеров.	✓	✓	9	1	4932399731	4002395363827
Крепежный болт, гайка-барашек, шайба и 5 анкеров M12™.						
1 3/8 гаечный ключ. Для удержания шпинделя электродвигателя при снятии коронки.		✓	1	1	49964705	045242222766
Гаечный ключ 32 мм, для удержания шпинделя электродвигателя при снятии коронки	✓		1	1	4931428009	4002395844791
Гаечный ключ 41 мм, для снятия коронки из шпинделя электродвигателя	✓	✓	1	1	4931428010	4002395844807
Система Fixtec. Подходит для всех алмазных двигателей с креплением шпинделя 1 1/4". Предотвращает заклинивание коронки в механизме шпинделя. Коронки легко снимаются и заменяются.	✓	✓	1	1	4932352053	4002395367108
Переходник: с 1 1/4 дюйма на 1/2". Обеспечивает соединение наконечников алмазных коронок <50 мм со шпиндельной резьбой 1 1/4 дюйма шпинделя станка	✓	✓	1	1	4932352627	4002395372850
1 1/4" удлинитель, длиной 300 мм.	✓	✓	1	1	4932399724	4002395363759
1 1/4" удлинитель, длиной 500 мм.	✓	✓	1	1	4932399725	4002395363766
Телескопический удлинитель. Используется для установки алмазной стойки на поверхности без крепежных болтов. Максимальная нагрузка 500 кг и длиной 1,8 - 2,9 м	✓	✓	1	1	4932399732	4002395363834
Вакуумная помпа VP 6. Для установки принадлежностей для алмазного сверления на гладких и неровных поверхностях. Мощность всасывания: 850 мбар. Макс. производительность: 6 м³/ч (100 л/мин). Напряжение: 220-240 В.	✓	✓	1	1	4932352094	4002395367474
Вакуумная пластина. Сменное резиновое уплотнение 4931428665.	✓		1	1	4932352676	4002395373345
WT 10 резервуар для воды. Резервуар для воды, ёмкостью 10 литров. Резервуар покрыт изнутри и снаружи полиэстром для предотвращения появления ржавчины. Надёжная помпа с давлением: Макс. 6 бар, в комплекте с 2,5 м шлангом для подачи воды, с быстрым соединением к системе Milwaukee® для алмазного сверления	✓	✓	1	1	4932399726	4002395363773
Водосборное кольцо Для использования со сверлильным станком DR 152 T. Для использования с наконечниками коронки с максимальным диаметром Ø 152 мм.			1	1	4932352677	4002395373352
Сменное резиновое кольцо для DR 152 T. Водосборное кольцо. Для использования со сверлильным станком DR 250 TV. Для использования с наконечниками коронки Ø 180 мм.			1	1	4932352678	4002395373369
Сменное резиновое уплотнение для DR 250 TV			1	1	4932399727	4002395363780
Водосборное кольцо. Для использования со сверлильным станком DR 350 T. Для использования с наконечниками коронки с максимальным диаметром Ø 300 мм			1	1	4932399728	4002395363797
Сменное резиновое кольцо для DR 350 T.			1	1	4932399730	4002395363810
Вставка T = 50 мм. Необходима для вставки между двигателем и стойкой. Для диаметров коронок > 250 мм и максимально 350 мм. входит в комплект к стойке DR 350 T.		✓	1	1	4932399736	4002395363872
Каретка для крепления двигателя. Подходит к стойкам DR 250 TV и DR 350 TV.		✓	1	1	4932399733	4002395363841

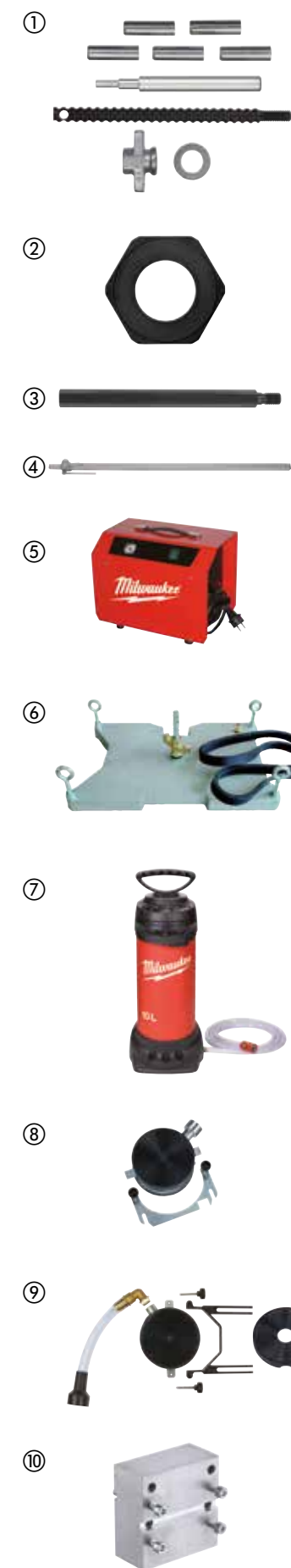

Система FIXTEC для алмазного сверления

Новое техническое решение позволяет за считанные секунды менять коронки без использования дополнительных инструментов. Наиболее распространенная проблема заключается в том, что коронки для алмазного сверления накрепко застревают в инструменте, и извлечь их даже при помощи гаечных ключей очень сложно. С новым решением от Milwaukee® эта проблема уходит в прошлое. Коронки можно отвинтить, вынуть и заменить, не применяя инструментов.

Революционные адаптеры FIXTEC поставляются с системой пылеудаления или без нее, а также с различными типами хвостовиков и подходят для использования с инструментами других производителей.

Раньше



Сегодня



Решение FIXTEC

Система FIXTEC для алмазного сверления

Система FIXTEC Clean Liner Rotor (CLR). Совместима с коронками для алмазного сверления с резьбой 1 1/4" UNC. Одно из преимуществ при удалении пыли - это увеличение скорости сверления и увеличение продолжительности работы коронки.

Описание в каталоге	Тип хвостовика	Тип хвостовика	Кол-во в упаковке	Количество в заказе	Номер артикула	Штрихкод
Система FIXTEC ② Clean Line Rotor (CLR)	M18 x 2.5	1 1/4" UNC	1	1	4932352172	4002395368242



Адаптеры FIXTEC

Переходник FIXTEC. Совместимы с коронками для алмазного сверления с резьбой M 16. стандартный SDS-Plus бур можно использовать как центрирующее сверло.

Описание в каталоге	Тип хвостовика	Тип хвостовика	Кол-во в упаковке	Количество в заказе	Номер артикула	Штрихкод
Переходник FIXTEC: смена диска за несколько секунд	M18 x 2.5	M16	1	1	4932399174	4002395357819
	11 mm Hex	M16	1	1	4932399220	4002395358342



Сухое алмазное сверление с пылеудалением - DCHXL

- Высота сегмента 10мм
- Сегменты закреплены с помощью лазерной сварки
- Использовать только при отключении ударного действия, не подходит для использования в режиме перфорации
- При присверливании обязательно используйте центрирующее сверло

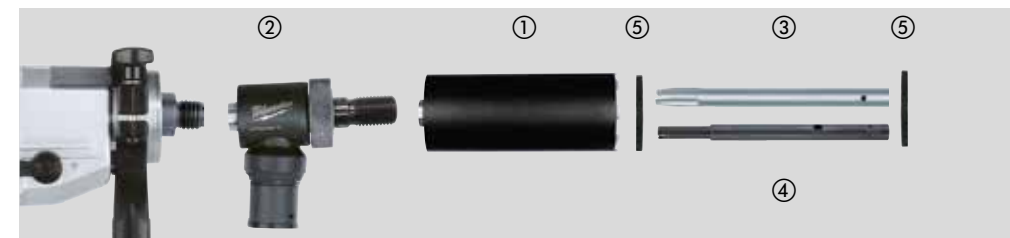

Материал	DCHXL	Материал	DCHXL
Пенобетон	◆	Гранит	✗
Искусственный камень	✗	Твердый известняк	✓
Высокопрочный кирпич	✓	Мягкий известняк	◆
Кирпич средней плотности	✓	Мрамор	✗
Мягкий кирпич	◆	Плитка	✗
Бетон	✗		

✓ В большей степени подходит.
✗ Не подходит.

◆ Подходит в меньшей степени – рекомендован для периодических работ. Очень хорошие характеристики при резке данных материалов, но сокращается срок службы.

Описание в каталоге	Ø (мм)	Тип хвостовика	Рабочая длина (мм) B	Диаметр диска (мм) A	Кол-во в упаковке	Количество в заказе	Номер артикула	Штрихкод
DCHXL 38*	38	1 1/4" UNC	420	490	1	1	4932399753	4002395364060
DCHXL 52	52	1 1/4" UNC	420	490	1	1	4932399163	4002395357703
DCHXL 68	68	1 1/4" UNC	420	490	1	1	4932399164	4002395357710
DCHXL 82	82	1 1/4" UNC	420	490	1	1	4932399165	4002395357727
DCHXL 102	102	1 1/4" UNC	420	490	1	1	4932399166	4002395357734
DCHXL 107	107	1 1/4" UNC	420	490	1	1	4932399754	4002395364077
① DCHXL 112	112	1 1/4" UNC	420	490	1	1	4932399167	4002395357741
DCHXL 117	117	1 1/4" UNC	420	490	1	1	4932399755	4002395364084
DCHXL 122	122	1 1/4" UNC	420	490	1	1	4932399168	4002395357758
DCHXL 127	127	1 1/4" UNC	420	490	1	1	4932399169	4002395357765
DCHXL 132	132	1 1/4" UNC	420	490	1	1	4932399170	4002395357772
DCHXL 152	152	1 1/4" UNC	420	490	1	1	4932399171	4002395357789
DCHXL 162	162	1 1/4" UNC	420	490	1	1	4932399172	4002395357796

*Во время сверления центрирующая звезда не требуется

Описание в каталоге	Тип хвостовика	Тип хвостовика	Кол-во в упаковке	Количество в заказе	Номер артикула	Штрихкод
Система FIXTEC ② Clean Line Rotor (CLR)	M18 x 2.5	1 1/4" UNC	1	1	4932352172	4002395368242

Описание в каталоге	Кол-во в упаковке	Количество в заказе	Номер артикула	Штрихкод
Направляющий стержень для DD2-160. Оснащен блокировочным винтом (4931622432). Ключ-шестигранник (4931616044) для направляющего сверла SDS-Plus (Ø 8 x 160 мм 4932307071).	1	1	4932399173	4002395357802
③ Направляющий стержень для DD3-152. Необходимо направляющее сверло SDS-Plus (Ø 8 x 110 мм 4932307070).	1	1	4932352679	4002395373376

Ø (мм)	Номер артикула	Штрихкод	Ø (мм)	Номер артикула	Штрихкод
52	4931393176	4002395358380	117	4931403508	4002395364107
68	4931393177	4002395358397	122	4931393181	4002395780709
82	4931393178	4002395358403	127	4931393182	4002395780716
⑤ 102	4931393179	4002395358410	132	4931393183	4002395358458
107	4931403507	4002395364091	152	4931393184	4002395358465
112	4931393180	4002395358427	162	4931393185	4002395358472

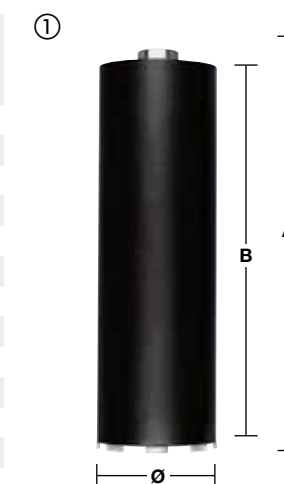

Коронки для сухого алмазного сверления с пылеудалением - DCHX

- Высота сегмента 10мм
- Сегменты закреплены с помощью лазерной сварки
- Подходят для установки подрозетников и электрических блоков
- Использовать только при отключенном ударном действии, не подходят для использования в режиме перфорации

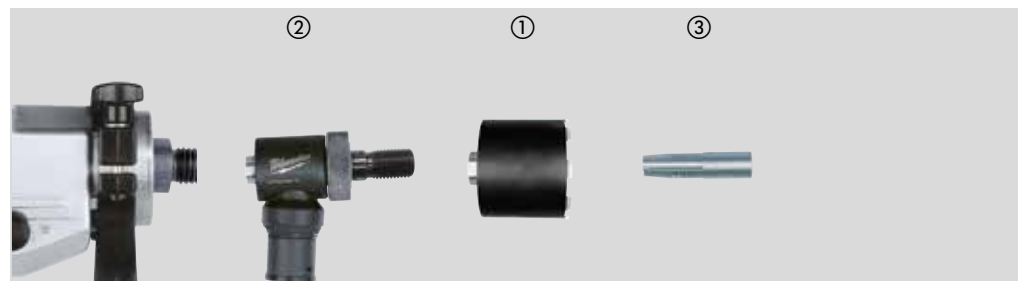

Материал	DCHX	Материал	DCHX
Пенобетон	◆	Гранит	✘
Искусственный камень	✘	Твердый известняк	✓
Высокопрочный кирпич	✓	Мягкий известняк – средней твердости/мягкий	◆
Кирпич средней плотности	✓	Мрамор	✘
Мягкий кирпич	◆	Плитка	✘
Бетон	✘		

✓ Подходит в большей степени.

◆ Подходит в меньшей степени – рекомендован для периодических работ. Очень хорошие характеристики при резке данных материалов, но сокращается срок службы.

✘ Не подходит.

Описание в каталоге	Ø (мм)	Тип хвостовика	Рабочая длина (мм) В	Диаметр диска (мм) А	Кол-во в упаковке	Количество в заказе	Номер артикула	Штрихкод
① DCHX 68	68	1 ¼" UNC	60	130	1	1	4932399217	4002395358311
① DCHX 82	82	1 ¼" UNC	60	130	1	1	4932399218	4002395358328

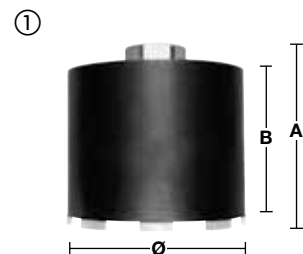

Описание в каталоге	Тип хвостовика	Тип хвостовика	Кол-во в упаковке	Количество в заказе	Номер артикула	Штрихкод
② Система FIXTEC Clean Line Rotor (CLR)	M18 x 2.5	1 ¼" UNC	1	1	4932352172	4002395368242



Описание в каталоге	Кол-во в упаковке	Номер артикула	Штрихкод
③ Направляющий стержень для DD2-160. Поставляется со стопорным винтом (4931622432), необходим шестигранный хвостовик (4931616044) и направляющее сверло SDS-plus (8 x 110 мм, 4932307070).	1	4932399221	4002395358359
③ Направляющий стержень для DD3-152. Необходимо направляющее сверло SDS-Plus (8 x 110 мм, 4932307070)	1	4932352680	4002395373383



Сухое алмазное сверление с пылеудалением для вырезания подрозетников - DCU/DCH

- Высота сегмента 7мм
- Сегменты закреплены с помощью лазерной сварки
- Подходит для установки подрозетников и электрических блоков
- Использовать только при отключенном ударном действии, не подходит для использования в режиме перфорации

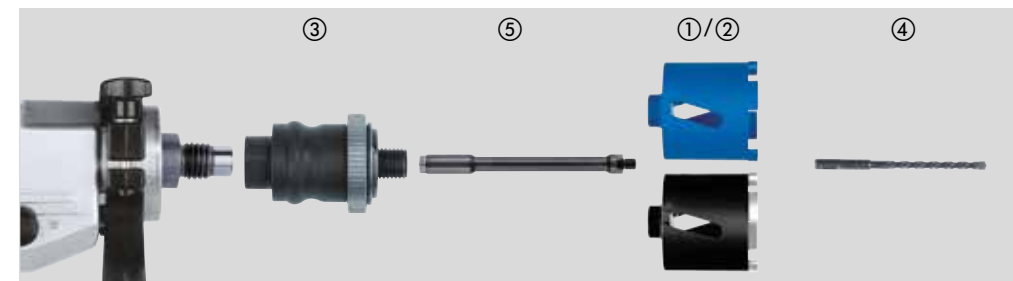

Материал	DCU	DCH	Материал	DCU	DCH
Пенобетон	◆	◆	Гранит	✘	✘
Искусственный камень	✘	✘	Твердый известняк	◆	✓
Высокопрочный кирпич	◆	✓	Мягкий известняк	✓	◆
Кирпич средней плотности	✓	✓	Мрамор	✘	✘
Мягкий кирпич	✓	✓	Плитка	✘	✘
Бетон	✘	✘			

✓ Подходит в большей степени.

◆ Подходит в меньшей степени – рекомендован для периодических работ. Очень хорошие характеристики при резке данных материалов, но сокращается срок службы.

✘ Не подходит.

Описание в каталоге	Ø (мм)	Тип хвостовика	Рабочая длина (мм) В	Диаметр диска (мм) А	Кол-во в упаковке	Количество в заказе	Номер артикула	Штрихкод
① DCU 68	68	M16	60	90	1	1	4932371978	4002395346035
① DCU 82	82	M16	60	90	1	1	4932371979	4002395346042
② DCH 68	68	M16	60	90	1	1	4932399579	4002395362080
② DCH 82	82	M16	60	90	1	1	4932399580	4002395362097

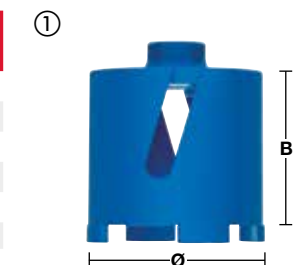

Описание в каталоге	Тип хвостовика	Тип хвостовика	Кол-во в упаковке	Количество в заказе	Номер артикула	Штрихкод
③ Переходник FIXTEC: смена диска за несколько секунд	M18 x 2.5	M16	1	1	4932399174	4002395357819
	11 mm Hex	M16	1	1	4932399220	4002395358342
④ Необходимо направляющее сверло SDS-plus (Ø 8 x 160 мм).			1	1	4932307071	4002395308873

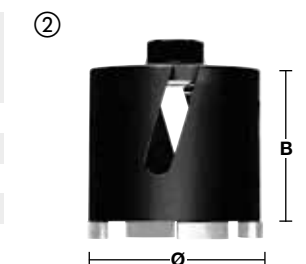

Описание в каталоге	Адаптер	Тип хвостовика	Диаметр диска (мм) А	Кол-во в упаковке	Количество в заказе	Номер артикула	Штрихкод
⑤ Удлинитель между переходником FIXTEC и алмазной коронкой	M16	M16	300	1	1	4932369736	4002395346028



Сухое алмазное сверление без пылеудаления - DCH 150

- Высота сегмента 10мм
- Сегменты закреплены с помощью лазерной сварки
- Использовать только при отключенном ударном действии, не подходит для использования в режиме перфорации

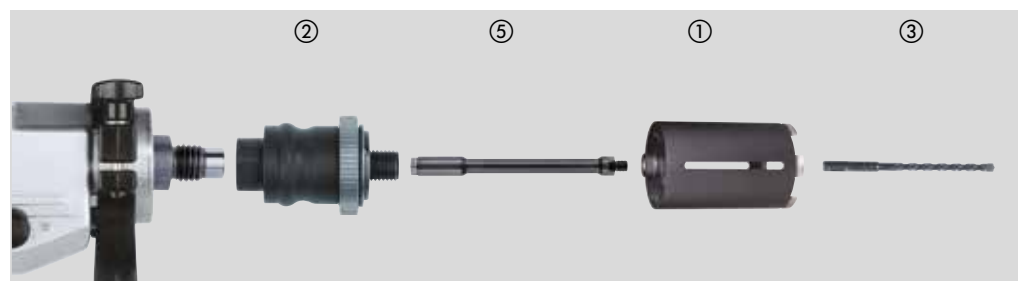

Материал	DCH	Материал	DCH
Пенобетон	◆	Гранит	✘
Искусственный камень	✘	Твердый известняк	✓
Высокопрочный кирпич	✓	Мягкий известняк	◆
Кирпич средней плотности	✓	Мрамор	✘
Мягкий кирпич	◆	Плитка	✘
Бетон	✘		

✓ Подходит в большей степени.

◆ Подходит в меньшей степени – рекомендован для периодических работ. Очень хорошие характеристики при резке данных материалов, но сокращается срок службы.

✘ Не подходит.

Описание в каталоге	Ø (мм)	Тип хвостовика	Рабочая длина (мм) B	Диаметр диска (мм) A	Кол-во в упаковке	Количество в заказе	Номер артикула	Штрихкод
DCH 150-52	52	M16	150	180	1	1	4932352628	4002395372867
DCH 150-62	62	M16	150	180	1	1	4932352629	4002395372874
DCH 150-68	68	M16	150	180	1	1	4932352630	4002395372881
DCH 150-82	82	M16	150	180	1	1	4932352631	4002395372898
DCH 150-102	102	M16	150	180	1	1	4932352632	4002395372904
DCH 150-127	127	M16	150	180	1	1	4932352633	4002395372911

Описание в каталоге	Тип хвостовика	Тип хвостовика	Кол-во в упаковке	Количество в заказе	Номер артикула	Штрихкод
Переходник FIXTEC: смена диска за несколько секунд	M18 x 2.5	M16	1	1	4932399174	4002395357819
	11 mm Hex	M16	1	1	4932399220	4002395358342

③ Необходимо направляющее сверло SDS-plus (Ø 8 x 260 мм).

Описание в каталоге	Адаптер	Тип хвостовика	Диаметр диска (мм) A	Кол-во в упаковке	Количество в заказе	Номер артикула	Штрихкод
Удлинитель между переходником FIXTEC и алмазной коронкой	M16	M16	300	1	1	4932369736	4002395346028

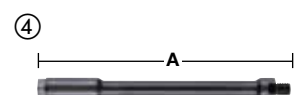

SPEED CROSS

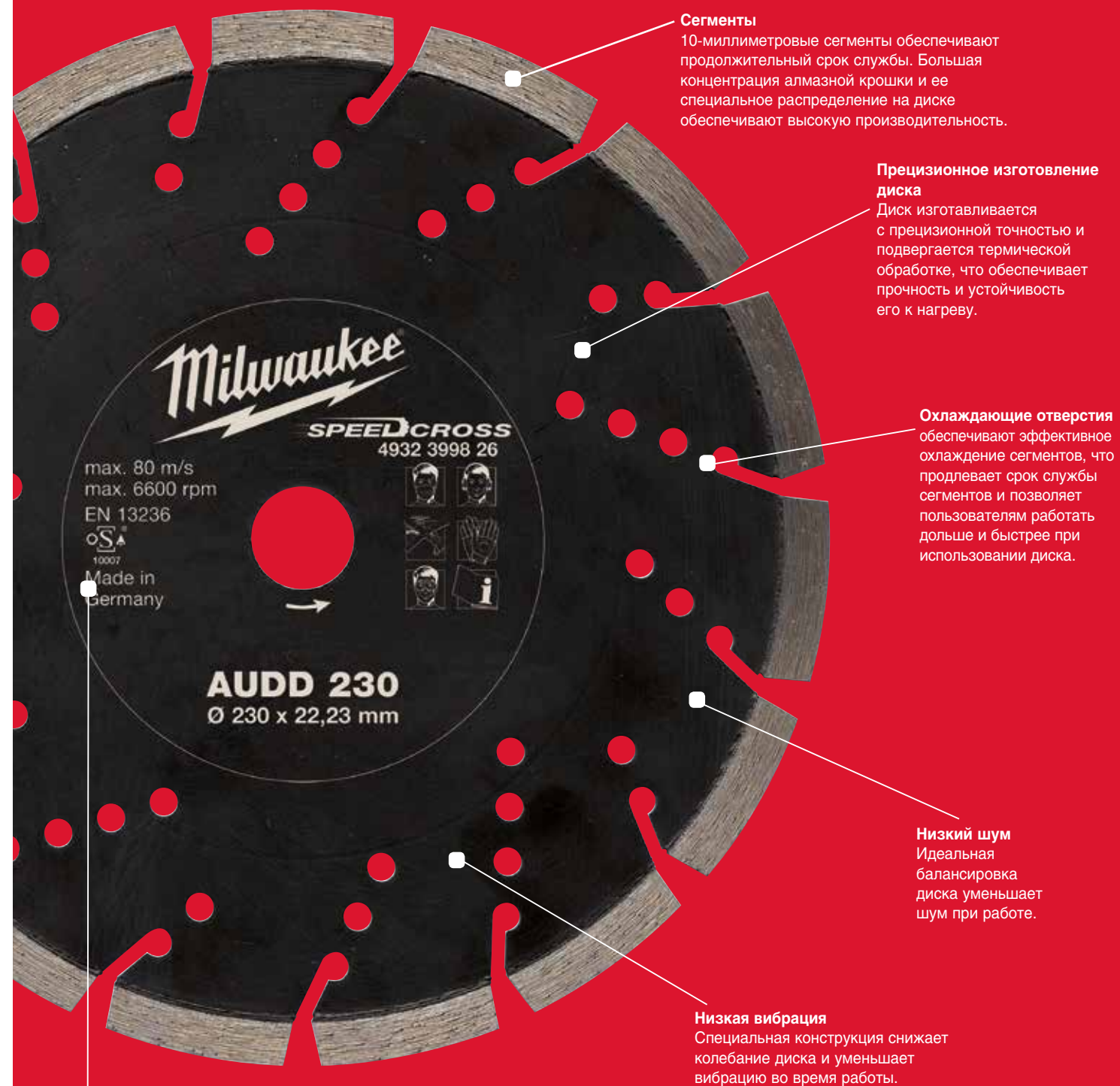

Сегменты
10-миллиметровые сегменты обеспечивают продолжительный срок службы. Большая концентрация алмазной крошки и ее специальное распределение на диске обеспечивают высокую производительность.

Прецизионное изготовление диска
Диск изготавливается с прецизионной точностью и подвергается термической обработке, что обеспечивает прочность и устойчивость его к нагреву.

Охлаждающие отверстия
обеспечивают эффективное охлаждение сегментов, что продлевает срок службы сегментов и позволяет пользователям работать дольше и быстрее при использовании диска.

Низкий шум
Идеальная балансировка диска уменьшает шум при работе.

Низкая вибрация
Специальная конструкция снижает колебание диска и уменьшает вибрацию во время работы.

Лазерная маркировка

Все данные о диске, информация по безопасной работе и направлению вращения диска нанесены лазером на поверхность диска. Даже если диск будет использоваться по абразивным материалам информация не сотрется.

АЛМАЗНЫЕ ДИСКИ – PREMIUM Максимальная скорость

Алмазные диски

SPEEDCROSS

МАКСИМУМ СКОРОСТИ, ПРОДОЛЖИТЕЛЬНЫЙ СРОК СЛУЖБЫ, УНИВЕРСАЛЬНОСТЬ

- Универсальные алмазные диски для работы с любым материалом
- Подразделяются на две категории для максимального ресурса
- 10 мм сегменты обеспечивают продолжительный срок службы
- Сегменты приваренные методом лазерной сварки
- Низкий уровень вибрации



HUDD
ТВЕРДЫЕ МАТЕРИАЛЫ

AUDD
МЯГКИЕ/АБРАЗИВНЫЕ МАТЕРИАЛЫ

Область применения

Алмазные диски Speedcross универсальны в применении, но наилучший результат они достигают при использовании с рекомендованными материалами. HUDD лучше работает с твердым материалом. Чем тверже материал, тем лучше производительность. AUDD лучше всего подходит для работы с пенобетонными блоками, бетоном, известняком.

Твердые материалы				Мягкие/абразивные материалы		
Натуральный камень/гранит	Твердый бетон	Бетон средней плотности	Строительные материалы	Кирпич	Легкий/Не затвердевший бетон	Асфальт

HUDD
 AUDD

Алмазные диски Speedcross HUDD

Тип	Диаметр диска (мм)	Внутренний диаметр диска (мм)	Высота сегмента (мм)	Ширина резания (мм)	Кол-во в упаковке	Количество в заказе	Номер артикула	Штрихкод
HUDD 115	115	22.23	10	2.6	1	1	4932399819	4002395364749
HUDD 125	125	22.23	10	2.6	1	1	4932399820	4002395364756
HUDD 150	150	22.23	10	2.6	1	1	4932399821	4002395364763
HUDD 230	230	22.23	10	2.6	1	1	4932399822	4002395364770



Алмазные диски Speedcross AUDD

Тип	Диаметр диска (мм)	Внутренний диаметр диска (мм)	Высота сегмента (мм)	Ширина резания (мм)	Кол-во в упаковке	Количество в заказе	Номер артикула	Штрихкод
AUDD 115	115	22.23	10	2.6	1	1	4932399823	4002395364787
AUDD 125	125	22.23	10	2.6	1	1	4932399824	4002395364794
AUDD 150	150	22.23	10	2.6	1	1	4932399825	4002395364800
AUDD 230	230	22.23	10	2.6	1	1	4932399826	4002395364817



Алмазные диски

Алмазные диски - профессиональная серия DU

Универсальное применение, продолжительный срок службы и быстрый рез в различных строительных материалах.



Тип	Диаметр диска (мм)	Внутренний диаметр диска (мм)	Высота сегмента (мм)	Ширина резания (мм)	Кол-во в упаковке	Количество в заказе	Номер артикула	Штрихкод
DU 115	115	22.23	10	2.2	1	1	4932399521	4002395361687
DU 125	125	22.23	10	2.3	1	1	4932399522	4002395361694
DU 180	180	22.23	10	2.4	1	1	4932399523	4002395361700
DU 230	230	22.23	10	2.6	1	1	4932399524	4002395361717

Алмазные диски - профессиональная серия DUT

Диски с замкнутой кольцевой кромкой (тип „Турбо“) для резки в любых строительных материалах. Чистый рез без искр благодаря замкнутой кольцевой кромке диска.



Тип	Диаметр диска (мм)	Внутренний диаметр диска (мм)	Высота сегмента (мм)	Ширина резания (мм)	Кол-во в упаковке	Количество в заказе	Номер артикула	Штрихкод
DUT 115	115	22.23	10	2.2	1	1	4932399526	4002395361731
DUT 125	125	22.23	10	2.3	1	1	4932399527	4002395361748
DUT 180	180	22.23	10	2.4	1	1	4932399528	4002395361755
DUT 230	230	22.23	10	2.6	1	1	4932399529	4002395361762

Алмазные диски

Алмазные диски - профессиональная серия DUH

Сухая резка твердых материалов, идеальны для применения со штроборезами. Отличные характеристики при резке твердого бетона, бетонных блоков и камня.



Тип	Диаметр диска (мм)	Внутренний диаметр диска (мм)	Высота сегмента (мм)	Ширина резания (мм)	Кол-во в упаковке	Количество в заказе	Номер артикула	Штрихкод
DUH 115	115	22.23	10	2.2	1	1	4932399539	4002395361861
DUH 125	125	22.23	10	2.3	1	1	4932399540	4002395361878
DUH 180	180	22.23	10	2.4	1	1	4932399541	4002395361885
DUH 230	230	22.23	10	2.6	1	1	4932399542	4002395361892

Алмазные диски - профессиональная серия DHTS

Диски с замкнутой кольцевой кромкой (тип „Турбо“), экстремально тонкие, толщина сегмента (DHTS 115 = 1,7 мм, DHTS 125/ DHTS 230 = 1,8 мм) для очень быстрой и чистой резки без искр в тонких материалах таких как гранитная и мраморная плитка.

Также подходит для резки основных строительных материалов.



Тип	Диаметр диска (мм)	Внутренний диаметр диска (мм)	Высота сегмента (мм)	Ширина резания (мм)	Кол-во в упаковке	Количество в заказе	Номер артикула	Штрихкод
DHTS 115	115	22.23	10	1.2	1	1	4932399145	4002395357550
DHTS 125	125	22.23	10	1.2	1	1	4932399146	4002395357567
DHTS 230	230	22.23	10	1.9	1	1	4932399550	4002395361977

Алмазные диски - профессиональная серия DHTI

Диск с замкнутой кольцевой кромкой для чистой резки керамической плитки и тонких плиток из камня.



Тип	Диаметр диска (мм)	Внутренний диаметр диска (мм)	Высота сегмента (мм)	Ширина резания (мм)	Кол-во в упаковке	Количество в заказе	Номер артикула	Штрихкод
DHTI 115	115	22.23	8	2.0	1	1	4932399552	4002395361991
DHTI 125	125	22.23	8	2.1	1	1	4932399553	4002395362004
DHTI 230	230	22.23	8	2.6	1	1	4932399555	4002395362028

Алмазные диски - профессиональная серия DSU

Резка твердых и абразивных материалов.

Сегменты, приваренные лазерной сваркой, обеспечивают продолжительный срок службы и отличную режущую способность. Рекомендуется для использования со штроборезами.

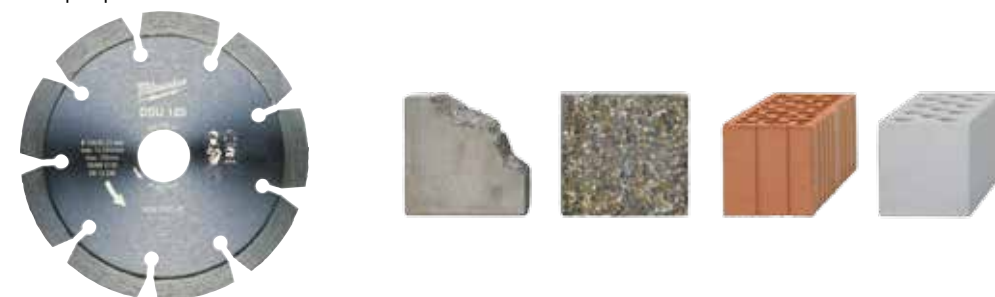

Тип	Диаметр диска (мм)	Внутренний диаметр диска (мм)	Высота сегмента (мм)	Ширина резания (мм)	Кол-во в упаковке	Количество в заказе	Номер артикула	Штрихкод
DSU 125	125	22.23	10	2.4	1	1	4932373147	4002395346455
DSU 150	150	22.23	10	2.4	1	1	4932373148	4002395346462

Алмазные Диски: Таблица выбора диска для работы

Материал	Тип	Speedcross Premium		Профессиональная серия					
		HUDD	AUDD	DU	DUT	DUH	DHTS	DHTi	DSU
Асфальт			◆						
Базальт		✓	✓		✓	✓			✓
Бетон с наполнителем кремния		◆	✓						
Бетон с наполнителем кремния и арматуры		◆	✓						
Бетон средней плотности		✓	✓	✓	✓	✓			✓
Бетонная плитка		✓	✓	✓	✓	✓	◆		✓
Бетонная притолока		✓	◆			✓			✓
Бетонные плиты		✓	◆			✓			✓
Бетонные плиты с наполнителем		✓	✓		◆	✓			✓
Бетонные трубы		✓	✓	◆	◆	✓			✓
Бетонный бордюрный камень		✓	✓			✓			✓
Высокопрочный кирпич		✓			◆	✓			✓
Гипсовый маяк		◆	✓	◆	◆	◆			◆
Гнейс		✓				◆			◆
Гранит		✓			✓	✓			✓
Гранитная плитка/плиты		◆			✓	◆	✓		◆
Железобетон с арматурой (армированный бетон)		✓	◆	◆	◆	✓			✓
Известняк средней твердости		✓	✓	◆	◆	✓			
Искусственный камень		✓			✓	✓			✓
Искусственный камень -твердый		✓				✓	✓	◆	✓
Каменная керамика/керамические трубы		✓	✓		✓	✓			✓
Керамическая плитка					◆		✓	✓	
Керамогранит					◆		✓	◆	
Кирпич средней прочности		✓		◆	◆	✓			✓
Кровельная черепица – бетон		✓	✓		✓	◆	✓		✓
Кровельная черепица – глина		✓	◆	◆	✓	◆	✓		✓
Металлические профили							◆		
Мраморная плитка		◆			✓	◆	✓	◆	✓
Мягкий бетон		◆	✓						◆
Мягкий известняк		◆	✓	◆	◆	◆			◆
Мягкий кирпич		✓	✓	◆	◆	◆			✓
Огнеупорная глина		✓	✓			✓			✓
Огнеупорные абразивные материалы		◆	✓						
Пенобетон, шлакобетонные блоки		◆	✓	✓	✓	✓			◆
Плитка – Террацио		✓	◆		✓	✓	✓		✓
Порфир		✓			◆	✓	✓		✓
Протон		✓	✓	✓	✓	✓			✓
Строительные материалы		✓	✓	✓	✓	✓			✓
Твердый бетон		✓	◆			✓			✓
Твердый известняк		✓	✓			✓			✓
Шифер		✓	◆	◆	✓	✓	✓		◆

✓ Подходит лучше всего. Рекомендовано для работы с этими материалами. Очень долгий срок службы и отличная скорость реза.
◆ Допустимо. Рекомендовано для непостоянной работы с этим материалом. Достаточно продолжительный.

Алмазная шлифовальная чашка с комбинированными сегментами

Различные области применения:

Применяется для быстрой шлифовки толстых слоев бетона

Для выравнивания бетонных, гранитных из поверхностей и природного камня.

Для создания шероховатости перед нанесением нового слоя покрытия

Высококачественные алмазы в специальной матрице для меньшего износа, особенно на твердых материалах.

Высококачественные алмазы в специальной матрице для меньшего износа, особенно на твердых материалах.

Большие отверстия для лучшего удаления пыли и охлаждения сегмента.

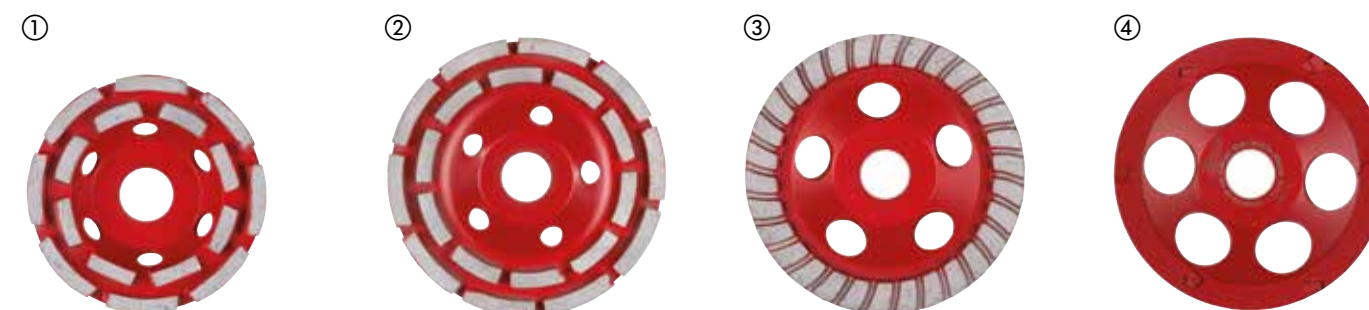

Тип	Ø (мм)	Внутренний диаметр диска (мм)	Количество сегментов	Высота алмазной чашки, мм	Высота сегмента (мм)	Кол-во в упаковке	Количество в заказе	Номер артикула	Штрихкод
DCWU 100 ① Универсальные алмазные чашки для шлифования и выравнивания. Высокая производительность	100	22.23	16	21	5	1	1	4932451185	4002395138739
DCWU 125 ② Универсальные алмазные чашки для шлифования и выравнивания. Высокая производительность	125	22.23	20	21	5	1	1	4932451186	4002395138746
DCWUT 125 ③ Алмазная чашка с турбо сегментом для выравнивания, обработки края и чистовой отделки бетона и камня	125	22.23	Turbo	21	5	1	1	4932451187	4002395138753
DCWS 125 ④ Чашка с PCD сегментом для удаления специальных материалов: термопластичных и эпоксидных покрытий, акриловой краски, клея для плитки, стяжки, штукатурки	125	22.23	6	18.5	4 / 7	1	1	4932451188	4002395138760

	DCWU 100	DCWU 125	DCWUT 125	DCWS 125
Акриловые краски и покрытия				✓
Азрированные бетонные блоки	✓	✓	✓	
Битум				✓
Твердый бетон	✓	✓	✓	
Мягкий или экологически чистый бетон	◆	◆	◆	
Покрытия из эпоксидной смолы и клеи				✓
Гранит	◆	◆	◆	
Твердые кирпичи из песка и известняка	✓	✓	✓	
Кирпичи из песка и известняка мягкие и абразивные	◆	◆	◆	◆
Мрамор	◆	◆	◆	
Гиспоскартон	◆	◆	◆	
Порфир	◆	◆	◆	
Длинный список	◆	◆	◆	
Термопластичная защитная краска, клей				✓
Плиточный клей	◆	◆	◆	✓

✓ Подходит.
◆ Подходит - для периодического использования.

Принадлежности - Штроборезы

Диски AUDD являются прекрасным решением для 80% работ штроборезом.

- На 30% меньше нагрузки на инструмент
- На 40% выше скорость резки

SPEEDCROSS

	① HUDD	② AUDD	③ DSU
Абразивные огнеупорные материалы	◆	✓	
Аэрированные бетонные блоки	◆	✓	◆
Кирпич средней мягкости	✓	✓	✓
Средний бетон	✓	✓	✓
Армированный бетон, с арматурой	✓	◆	✓
Бетон с кремнистым заполнителем и арматурой	◆	✓	
Огнеупорная глина	✓	✓	✓
Обычные строительные материалы	✓	✓	✓
Гранит	✓		✓
Кирпичи из песка и известняка мягкие и абразивные	◆	✓	◆
Кирпичи из песка и известняка средней твердости	✓	✓	
Длинный список	◆	✓	◆

✓ Максимальная производительность ◆ Возможно использовать - для непродолжительных работ.

Описание в каталоге	Совместим со штроборезами	Кол-во в упаковке	Количество в заказе	Номер артикула	Штрихкод
Кейс для штробореза - 1 шт.	MFE 1500, MFE 1305, MF 1900	WCE 30, WCS 45, DME 30, DME 45	1	1	4932383357 4002395357390
④ Штифтовой ключ	MFE 1500, MFE 1305, MF 1900	DME 30, DME 45, WCS 45, DME 65, WCE 65, WCE 30	1	1	4932367712 4002395338467
⑤ Ключ с Т-образной рукояткой	MFE 1500, MFE 1305, MF 1900	WCE 30, WCS 45, WCE 65, DME 30, DME 45, DME 65	1	1	4931362928 4002395661879
Защитная решетка от пыли и грязи	MFE 1500, MFE 1305, MF 1900	WCE 30, WCS 45, DME 30, DME 45	1	1	4932329397 4002395303892
⑥ Защитная решетка против попадания грязи		WCE 65, DME 65	2	1	4932326525 4002395303311
Удлинительный шланг Ø 35 мм / длина 4 м. Необходим переходник (362778).	MFE 1500, MFE 1305, MF 1900	DME 30, WCE 30, DME 45, WCS 45, DME 65, WCE 65	1	1	4932330552 4002395312719
Адаптор с байонетным креплением для прямого соединения шланга с машиной.	MFE 1500, MFE 1305, MF 1900	WCE 30, WCS 45, WCE 65, DME 30, DME 45, DME 65	1	1	4932362778 4002395334285
⑦ Боковая рукоятка	MFE 1500, MFE 1305, MF 1900	WCE 30, WCS 45, DME 30, DME 45	1	1	4932409546 4002395370870
Фланцевая гайка	MFE 1305	DME 1300	1	1	4932334667 4002395304448
Зажимной фланец	MFE 1305	DME 1300	1	1	4932334706 4002395304455
Набор вставок. Включает 6 колец	MFE 1305		6	1	4931334675 4002395762804
Набор вставок		DME 30, DME 45, DME 65, WCE 30, WCE 65	5	1	4931362797 4002395764068

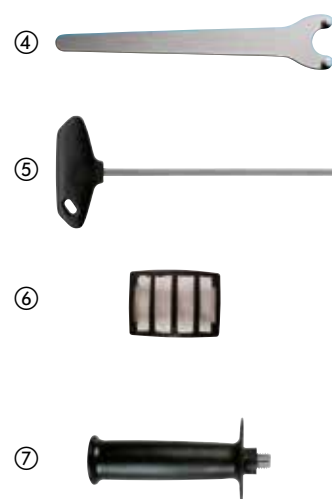
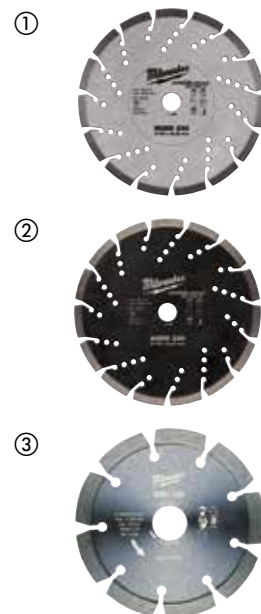

Отрезные и шлифовальные диски

Кодировка Milwaukee® - Как найти нужный диск?

SC 41 / 115			
Материал	Область применения	Конструкция	Диаметр
S = Сталь	C = отрезной	Тип 41	мм дюймы
C = Камень	G = Шлифовальный	Тип 42 вогнутый	100 4
	CS = Тонкие отрезные диски	Тип 27 вогнутый	115 4½
	L = лепестковый	щиток 50	125 5
	LC = лепестковый керамический		150 6
	CT = Тонкие отрезные		180 7
			230 9
			355 14



Увеличенный срок службы и защита от влаги с PRO+**

■ Специальная смесь обеспечивает:

- До 20% дольше срок службы.
- До 20% меньше образования пыли.
- Новая формула HydroProtect предотвращает потерю производительности от старения и по-прежнему обеспечит неизменную производительность после месяца хранения.

■ Преимущества:

- Снижение затрат при резке и времени установки.
- Уменьшение износа дисков во время хранения.
- Более длительная высокая производительность.

**доступно на отрезных и шлифовальных дисках с толщиной 1, 1.5, 1.9 и 6 мм.

+
20%
LIFETIME



Тонкие отрезные диски по металлу PRO+

Области применения: тонкие отрезные диски с верхней линией для всех марок стали и цветных металлов. Более всего пригодны для резки высоколегированной и нержавеющей стали.

Характеристики: на 20% дольше срок службы, на 50% меньше время резки, на 50% меньше пыли. Меньше потерь материала.



Тип	Диаметр диска (мм)	Толщина (мм)	Внутренний диаметр диска (мм)	Кол-во в упаковке	Количество в заказе	Номер артикула	Штрихкод
41	SCS 41 / 115	115	1	22.2	1	50	4932451484 4002395163953
①	Демонстрационная подставка (на 200 SCS 41/115)				200	1	4932451485 4002395163960
	SCS 41 / 115	115	1.5	22.2	1	50	4932451486 4002395163977
	SCS 41 / 125	125	1	22.2	1	50	4932451487 4002395163984
②	Демонстрационная подставка (на 200 SCS 41/125)				200	1	4932451488 4002395163991
	SCS 41 / 180	180	1.5	22.2	1	25	4932451489 4002395161300
	SCS 41 / 230	230	1.9	22.2	1	25	4932451490 4002395161317

* Заказ возможен только в картонных упаковках. Заказ в количестве свыше минимального (1 картонная упаковка) необходимо оформлять в количестве кратном 50 (т.е. 50, 100, 150...)

Диски по металлу PRO+

Области применения: универсальная резка металла

Характеристики: диск средней твердости с эффективными свойствами резки и высоким уровнем производительности

Тип	Диаметр диска (мм)	Толщина (мм)	Внутренний диаметр диска (мм)	Кол-во в упаковке	Количество в заказе	Номер артикула	Штрихкод
41	SC 41 / 115	115	3	22.2	1	25	4932451491 4002395161324
	SC 41 / 125	125	3	22.2	1	25	4932451492 4002395161331
	SC 41 / 180	180	3	22.2	1	25	4932451493 4002395161348
	SC 41 / 230	230	3	22.2	1	25	4932451494 4002395161362
42	SC 42 / 115	115	3	22.2	1	25	4932451495 4002395161379
	SC 42 / 125	125	3	22.2	1	25	4932451496 4002395161393
	SC 42 / 180	180	3	22.2	1	25	4932451497 4002395162000
	SC 42 / 230	230	3	22.2	1	25	4932451498 4002395162017

* Заказ возможен только в картонных упаковках. Заказ в количестве свыше минимального (1 картонная упаковка) необходимо оформлять в количестве кратном 50 (т.е. 50, 100, 150...)

Отрезные диски по металлу для отрезной пилы PRO+

Применение: для конструкционной стали, инструментальной стали, чугуна, прочной высококачественной стали и арматурных прутьев

Характеристики: мягкий отрезной диск для отрезной пилы более 10 шт.

Тип	Диаметр диска (мм)	Толщина (мм)	Внутренний диаметр диска (мм)	Кол-во в упаковке	Количество в заказе	Номер артикула	Штрихкод
41 SC 41 / 355	355	2.5	25.4	1	10	4932451505	4002395162086

* Заказ возможен только в картонных упаковках. Заказ в количестве свыше минимального (1 картонная упаковка) необходимо оформлять в количестве кратном 50 (т.е. 50, 100, 150...)

Металлические шлифовальные диски PRO+

Применение: лучшее применение в легированной и нелигированной стали.

Характеристики: долгий срок службы и эффективное шлифование.

Тип	Диаметр диска (мм)	Толщина (мм)	Внутренний диаметр диска (мм)	Кол-во в упаковке	Количество в заказе	Номер артикула	Штрихкод
27 SG 27 / 115	115	6	22.2	1	25	4932451501	4002395162048
SG 27 / 125	125	6	22.2	1	25	4932451502	4002395162055
SG 27 / 180	180	6	22.2	1	10	4932451503	4002395162062
SG 27 / 230	230	6	22.2	1	10	4932451504	4002395162079

* Заказ возможен только в картонных упаковках. Заказ в количестве свыше минимального (1 картонная упаковка) необходимо оформлять в количестве кратном 50 (т.е. 50, 100, 150...)

Отрезные диски по камню PRO+

Применение: по бетону, камню и по плитке из природного камня

Тип	Ø (мм)	Толщина (мм)	Внутренний диаметр диска (мм)	Кол-во в упаковке	Количество в заказе	Номер артикула	Штрихкод
42 CC 42 / 115	115	3	22.2	1	25	4932451499	4002395162024
CC 42 / 230	230	3	22.2	1	25	4932451500	4002395162031

* Заказ возможен только в картонных упаковках. Заказ в количестве свыше минимального (1 картонная упаковка) необходимо оформлять в количестве кратном 50 (т.е. 50, 100, 150...)

Тонкие отрезные диски по металлу

Новинка

Применение: для стали, не содержащей железа и серы

Подходят для кислотостойкой стали, раекс, высоколегированной стали, мягкой и инструментальной стали. Не подходят для нержавеющей стали.

Тип	Ø (мм)	Толщина (мм)	Внутренний диаметр диска (мм)	Кол-во в упаковке	Количество в заказе	Номер артикула	Штрихкод
41 SCS 41 / 115	115	1	22.2	1	50	4932451474	4002395163250
Дисплей (200 x SCS 41 / 115)				200	1	4932451475	4002395163267
SCS 41 / 115	115	1.5	22.2	1	50	4932451476	4002395163274
SCS 41 / 125	125	1	22.2	1	50	4932451477	4002395163281
Дисплей (200 x SCS 41 / 125)				200	1	4932451478	4002395163298
SCS 41 / 125	125	1.5	22.2	1	25	4932451479	4002395163908
SCS 41 / 230	230	1.9	22.2	1	25	4932451480	4002395163915

* Заказ возможен только в картонных упаковках. Заказ в количестве свыше минимального (1 картонная упаковка) необходимо оформлять в количестве кратном 50 (т.е. 50, 100, 150...)

Шлифовальные диски по металлу. Серия для ремонтников.

Новинка

Область применения: подходят для тонкой стали. Не подходят для нержавеющей стали.

Тип	Ø (мм)	Толщина (мм)	Внутренний диаметр диска (мм)	Кол-во в упаковке	Количество в заказе	Номер артикула	Штрихкод
27 SG 27 / 115	115	6	22.2	1	25	4932451481	4002395163922
SG 27 / 125	125	6	22.2	1	25	4932451482	4002395163939
SG 27 / 230	230	6	22.2	1	10	4932451483	4002395163946

* Заказ возможен только в картонных упаковках. Заказ в количестве свыше минимального (1 картонная упаковка) необходимо оформлять в количестве кратном 50 (т.е. 50, 100, 150...)

Лепестковые диски

- Максимальная производительность CERA TURBO™, на 50% более быстрое удаление материала и в 2 раза больший срок службы.
- Гибридный керамический диск: шлифует сталь, нержавеющую сталь, бронзу, титан, алюминий.
- Керамическая зернистая поверхность: шлифует и полирует одновременно! Удаление материала при зернистости 40, финишная отделка как при зернистости 60!
- Самобалансирующийся диск-подшва: шлифует все неровности!
- Опорная пластина из натурального волокна: низкий уровень вибрации и шума, без вредоносной пыли.
- Очень гибкий: идеально подстраивается под заготовку.
- Низкий уровень тепловыделения: не приводит к обезжелезиванию металла, в том числе нержавеющей стали.
- Сделано в Германии
- Идеальная скорость шлифовки: Ø115 мм: 7.000 - 8.000 об/мин. Ø125 мм: 6.000 - 7.000 об/мин.
- Область применения: черные металлы, цветные металлы (алюминий, титан и др.), нержавеющая сталь типа V2A (1.4301) / V4A (1.4401).



Тип	Диаметр диска (мм)	Зерно	Внутренний диаметр диска (мм)	Подшва	Кол-во в упаковке	Количество в заказе	Номер артикула	Штрихкод
50 SLC 50 / 115	115	#No value# 40/60	22.2	Природное волокно	1	10	4932430407	4002395380688
SLC 50 / 125	125	#No value# 40/60	22.2	Природное волокно	1	10	4932430408	4002395380695

Заказы отправляются только в картонных упаковках (содержат 10 x 4932430407). Минимальный объем заказа составляет 10 x 4932430407 (=1 картонная упаковка). Заказ в кол-ве свыше 10 шт. необходимо оформлять в количестве кратном 10 (т.е. 20, 30, 40, 50...)

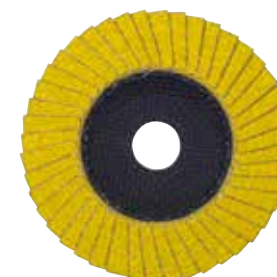
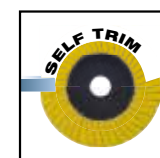

- Высококачественное циркониевое зерно: увеличенный срок службы на черных металлах и нержавеющей стали.
- Самобалансирующийся диск-подшва: шлифует все неровности!
- Опорная пластина из натурального волокна: низкий уровень вибрации и шума, без вредоносной пыли.
- Очень гибкий: идеально подстраивается под заготовку.
- Низкий уровень тепловыделения: не приводит к обезжелезиванию металла, в том числе нержавеющей стали.
- Сделано в Германии
- Идеальная скорость шлифовки: Ø115 мм: 7.000 - 8.000 об/мин. Ø125 мм: 6.000 - 7.000 об/мин.
- Область применения: черные металлы, нержавеющая сталь типа V2A (1.4301) / V4A (1.4401).

Тип	Диаметр диска (мм)	Зерно	Внутренний диаметр диска (мм)	Подшва	Кол-во в упаковке	Количество в заказе	Номер артикула	Штрихкод
50 SL 50 / 115	115	80	22.2	Природное волокно	1	10	4932430412	4002395380732
SL 50 / 115	115	120	22.2	Природное волокно	1	10	4932430413	4002395380749
SL 50 / 125	125	80	22.2	Природное волокно	1	10	4932430414	4002395380756
SL 50 / 125	125	120	22.2	Природное волокно	1	10	4932430415	4002395380763

Заказы отправляются только в картонных упаковках (содержат 10 x 4932430412). Минимальный объем заказа составляет 10 x 4932430412 (=1 картонная упаковка). Заказ в кол-ве свыше 10 шт. необходимо оформлять в количестве кратном 10 (т.е. 20, 30, 40, 50...)

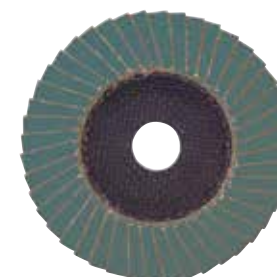

Гайка Fixtec

- FIXTEC: безинструментальная смена диска за несколько секунд
- Всего 12 секунд для замены изношенного диска на новый.
- Толщина гайки всего 8 мм обеспечивает контакт большей площади диска с обрабатываемой поверхностью.
- Совместима со всеми углошлифовальными машинами с диском Ø 150 мм со стандартной резьбой шпинделя M14.
- Имеет отверстия под стандартный штифтовой ключ для отвинчивания гайки в случае затягивания.



Описание в каталоге	Кол-во в упаковке	Количество в заказе	Номер артикула	Штрихкод
Гайка FIXTEC - M14. Дисплей.	1	12	4932352473	4002395371327



Станина

- Совместима с большинством углошлифовальных машин с диаметром диска до 230 мм и резьбой шпинделя M 14.
- Распилы под углом 45°, тиски и угловая направляющая.
- Дополнительная защита от искр.
- Подпружиненный защитный кожух.
- Прочная литая конструкция.



Описание в каталоге	Кол-во в упаковке	Количество в заказе	Номер артикула	Штрихкод
WS-T1	1	1	4932351790*	4002395201372

Техническая информация WS-T1

Описание	
Ход тисков	120 мм
Макс. размеры профиля для резки диском Ø 180 мм	30 x 110 мм
Максимальный Ø трубы для резки Ø 180 мм	40 мм
Макс. размеры профиля для резки диском Ø 230 мм	45 x 110 мм
Максимальный Ø трубы для резки Ø 230 мм	65 мм
Станина	325 x 290 мм
Вес	13 кг
Стандартная комплектация: 2 зажимных винта, ключ SW 17/21	



* До окончания складских запасов

Принадлежности - Угловые шлифовальные машины

Описание в каталоге	Совместим с 115мм углошлифовальной машиной	Совместим с 125мм углошлифовальной машиной	Совместим с 150мм углошлифовальной машиной	Совместим с 180мм углошлифовальной машиной	Совместим с 230мм углошлифовальной машиной	Кол-во в упаковке	Количество в заказе	Номер артикула	Штрихкод
① Фланцевая гайка M14	✓	✓	✓	✓	✓	1	1	4932345628	4002395313105
Фланцевая гайка только для AG 25-230 Q						1	1	49050091	045242174102
② Опорный фланец	✓	✓	✓	✓	✓	1	1	4932263299	4002395307708
③ Прямой ключ с двумя штифтами	✓	✓	✓	✓	✓	1	1	4932367712	4002395338467
④ Открытый ключ. SW 17/24.	✓	✓	✓	✓	✓	1	1	4932345710	4002395307722
Ключ с двумя штифтами изогнутый для стальных щеток				✓	✓	1	1	4932371469	4002395342181
⑥ Защитная решетка от пыли и грязи		✓	✓		✓	2	1	4932326525	4002395303311
Боковая рукоятка	✓	✓	✓		✓	1	1	4932409546	4002395370870
⑦ Антивибрационная боковая рукоятка	✓	✓	✓	✓ ¹	✓	1	1	4932399991	4002395889259
Защита для рук					✓	1	1	4932399992	4002395366514
Набор фланцевых гаек. Только для AGV 16- 180 QXC						3	1	4932351632	4002395321636
Фланцевая гайка M14 (4932345629), опорный фланец (4932371404), большая фланцевая гайка (4932367952).									

¹ Только для AGV 16-180 QXC

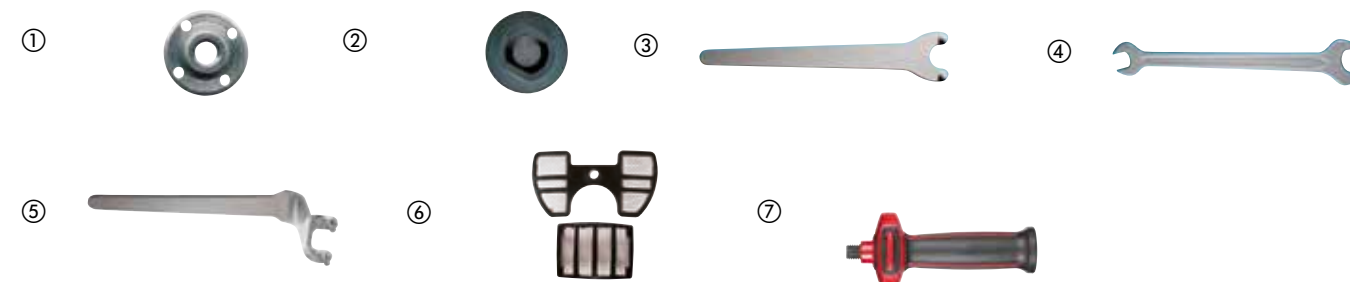

Гибкие опорные тарелки

Описание в каталоге	Внутренний диаметр диска (мм)	Ø (мм)	Совместим с 115мм углошлифовальной машиной	Совместим с 125мм углошлифовальной машиной	Совместим с 180мм углошлифовальной машиной	Совместим с 230мм углошлифовальной машиной	Кол-во в упаковке	Количество в заказе	Номер артикула	Штрихкод
Регулируемый диск-подошва.	14.2	110	✓				1	1	4932345760	4002395313488
Поставляется с фланцевой гайкой M14 для всех углошлифовальных машин	14.2	125		✓			1	1	4932345761	4002395313495
	14.2	170			✓		1	1	4932345758	4002395313501
	22.2	170			✓		1	1	4932352744	4002395374021
Ответная фланцевая гайка M14			✓	✓	✓	✓	1	1	4932345627	4002395313112

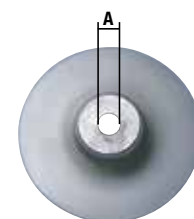

Кожух для резки и кожух для шлифовки

Описание в каталоге	Совместим с 115мм углошлиф-машиной	Совместим с 125мм углошлиф-машиной	Совместим с 180мм углошлиф-машиной	Совместим с 230мм углошлиф-машиной	Кол-во в упаковке	Количество в заказе	Номер артикула	Штрихкод
① Защитный кожух с направляющей. Тип крепления: зажимной рычаг	✓	✓			1	1	4932358948*	4002395325818
Система пылеудаления для резки, поставляется с зажимом для ключевой посадки защиты. Подходит к Milwaukee® AG 22.			✓	✓	1	1	4932459340	4058546010010
② Система пылеудаления для резки, поставляется с 2 переходниками под бесключевую посадку защиты. Подходит к Milwaukee® AGV 22, AGVK 24 и AG 21, AG 24. Не подходит к машинам оснащенным автобалансиром.			✓	✓	1	1	4932459341	4058546010027



Защита от пыли

Описание в каталоге	Совместим с 115мм углошлиф-машиной	Совместим с 125мм углошлиф-машиной	Кол-во в упаковке	Количество в заказе	Номер артикула	Штрихкод
① Пылезащита для резки - DEC 125. 100% бесключевая установка на УШМ Ø 115 - 125 мм AG(V) 12, AGV 15 серий и FUEL™ углошлифмашины. Бесключевая регулировка глубины от 5 - 28 мм. Направляющая для защиты от обратного удара при резке. Пылеотвод подходит к Milwaukee® пылесосам M-класса с уникальной системой „click-system“. Адаптор входит в комплект пылесоса.	✓	✓	1	1	4932430467	4002395381289
② Пылезащита для шлифования - DEG 125. 100% бесключевая установка на УШМ Ø 125 мм AG(V) 12 и AGV 15 серий. Поставляется со скобовидной рукояткой. Съемная магнитная передняя крышка позволяет работать в углах и вплотную к краям. Пылезащита подходит к Milwaukee® пылесосам M-класса с уникальной системой „click-system“. Адаптор входит в комплект пылесоса. Поставляется со сменной щеткой 4931448429.		✓	1	1	4932430468	4002395381296



Шлифовальные диски - крепление на липучке

Перфорированная шлифовальная бумага по дереву, металлу, лакированным покрытиям и штукатурке
Тип абразива: плавный глинозем, полуоткрытый
Укрепленный синтетической смолой на специальной прочной бумаге

Шлифовальная бумага - Ø 125 мм - 8 отверстий

Зерно	Диаметр размера бумаги (мм)	Кол-во в упаковке	Количество в заказе	Номер артикула	Штрихкод
40	125	5	1	4932367740	4002395338610
60	125	5	1	4932367741	4002395338627
80	125	5	1	4932367742	4002395338634
120	125	5	1	4932367743	4002395338641
180	125	5	1	4932367744	4002395338658
240	125	5	1	4932367745	4002395338665
40	125	25	1	4932371470	4002395341870
60	125	25	1	4932371396	4002395341665
80	125	25	1	4932371397	4002395341672
120	125	25	1	4932371398	4002395341689
180	125	25	1	4932371399	4002395341696
240	125	25	1	4932371400	4002395341702

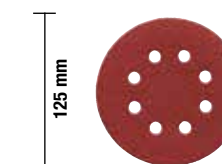

Шлифовальная бумага - Ø 150 мм - 6 отверстий

Зерно	Диаметр размера бумаги (мм)	Кол-во в упаковке	Количество в заказе	Номер артикула	Штрихкод
40	150	5	1	4932371590	4002395343171
60	150	5	1	4932371591	4002395343188
80	150	5	1	4932371592	4002395343195
120	150	5	1	4932371593	4002395343201
180	150	5	1	4932371594	4002395343218
240	150	5	1	4932371595	4002395343225
40	150	25	1	4932371596	4002395343232
60	150	25	1	4932371597	4002395343249
80	150	25	1	4932371598	4002395343256
120	150	25	1	4932371599	4002395343263
180	150	25	1	4932371600	4002395343270
240	150	25	1	4932371601	4002395343287

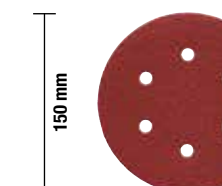

Шлифовальные листы - крепление на липучке

Перфорированная шлифовальная бумага по дереву, металлу, лакированным покрытиям и штукатурке.
Тип абразива: плавный глинозем, полуоткрытый
Укрепленный синтетической смолой на специальной прочной бумаге

Шлифовальная бумага для орбитальных шлифмашин: 80 x 133 мм

Зерно	Размер бумаги А x В (мм)	Кол-во в упаковке	Количество в заказе	Номер артикула	Штрихкод
60	80 x 133	10	1	4932351666	4002395319305
80	80 x 133	10	1	4932351667	4002395319312
120	80 x 133	10	1	4932351668	4002395319329
180	80 x 133	10	1	4932351669	4002395319336
240	80 x 133	10	1	4932351670	4002395319343

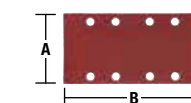

Шлифовальная бумага для орбитальных шлифмашин - 115 x 107 мм

Зерно	Размер бумаги А x В (мм)	Кол-во в упаковке	Количество в заказе	Номер артикула	Штрихкод
60	115 x 107	10	1	4932430815	4002395384761
80	115 x 107	10	1	4932430816	4002395384778
120	115 x 107	10	1	4932430817	4002395384785
240	115 x 107	10	1	4932430818	4002395384792

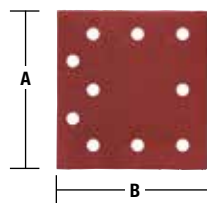

Шлифовальные листы - на заклепке

Перфорированная шлифовальная бумага по дереву, металлу, лакированным покрытиям и штукатурке.
Тип абразива: плавный глинозем, полуоткрытый. Укрепленный синтетической смолой на специальной прочной бумаге

Шлифовальная бумага - крепление зажимами 93 x 230 мм

Зерно	Размер бумаги А x В (мм)	Кол-во в упаковке	Количество в заказе	Номер артикула	Штрихкод
50	93 x 230	10	1	4932305176	4002395300006
80	93 x 230	10	1	4932305177	4002395300013
100	93 x 230	10	1	4932305178	4002395300020
150	93 x 230	10	1	4932305179	4002395300037

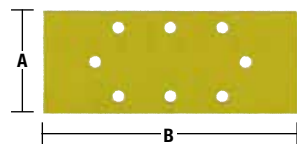

Шлифовальная бумага для орбитальных шлифмашин - 115 x 140 мм

Зерно	Размер бумаги А x В (мм)	Кол-во в упаковке	Количество в заказе	Номер артикула	Штрихкод
60	115 x 140	10	1	4932430819	4002395384815
80	115 x 140	10	1	4932430820	4002395384822
120	115 x 140	10	1	4932430822	4002395384846
240	115 x 140	10	1	4932430821	4002395384839

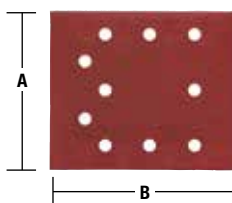

Шлифовальные листы - крепление на липучке

Перфорированная шлифовальная бумага по дереву, металлу, лакированным покрытиям и штукатурке.
Тип абразива: плавный глинозем, полуоткрытый. Укрепленный синтетической смолой на специальной прочной бумаге.

Шлифовальная бумага - крепление на липучке 105 x 105 мм

Зерно	Размер бумаги А x В (мм)	Кол-во в упаковке	Количество в заказе	Номер артикула	Штрихкод
60	105 x 105	5	1	4932358492	4002395324248
80	105 x 105	5	1	4932358493	4002395324255
120	105 x 105	5	1	4932358494	4002395324262
180	105 x 105	5	1	4932358495	4002395324279
240	105 x 105	5	1	4932358496	4002395324286

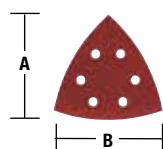

Шлифовальная бумага - крепление на липучке 100 x 147 мм

Зерно	Размер бумаги А x В (мм)	Кол-во в упаковке	Количество в заказе	Номер артикула	Штрихкод
60	100 x 147	10	1	4932355140	4002395319992
80	100 x 147	10	1	4932355141	4002395320004
120	100 x 147	10	1	4932355142	4002395320011
180	100 x 147	10	1	4932355143	4002395320028
240	100 x 147	10	1	4932355144	4002395320035

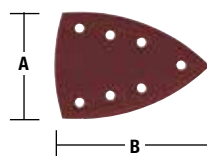

Шлифовальные ленты

Матерчатые шлифовальные ленты по дереву, металлу, лакированным покрытиям и штукатурке.
Тип абразива: плавный глинозем, полуоткрытый.
Укрепленный синтетической смолой на специальной прочной ткани.

Шлифовальная лента - 75 x 533 мм

Зерно	Размер бумаги А x В (мм)	Кол-во в упаковке	Количество в заказе	Номер артикула	Штрихкод
40	75 x 533	5	1	4932312475	4002395301263
60	75 x 533	5	1	4932312476	4002395301270
80	75 x 533	5	1	4932312477	4002395301287
100	75 x 533	5	1	4932312478	4002395301294
150	75 x 533	5	1	4932312479	4002395301300
240	75 x 533	5	1	4932312480	4002395301317

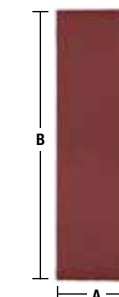

Шлифовальная лента - 100 x 560 мм

Зерно	Размер бумаги А x В (мм)	Кол-во в упаковке	Количество в заказе	Номер артикула	Штрихкод
40	100 x 560	3	1	4932312099	4002395300419
60	100 x 560	3	1	4932312100	4002395300426
80	100 x 560	3	1	4932312101	4002395300433
100	100 x 560	3	1	4932312102	4002395300440
150	100 x 560	3	1	4932312103	4002395300457
240	100 x 560	3	1	4932312104	4002395300464

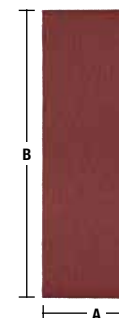

Шлифовальная лента - 100 x 610 мм

Зерно	Размер бумаги А x В (мм)	Кол-во в упаковке	Количество в заказе	Номер артикула	Штрихкод
40	100 x 610	5	1	4932355066	4002395319824
60	100 x 610	5	1	4932355067	4002395319831
80	100 x 610	5	1	4932355068	4002395319848
100	100 x 610	5	1	4932355069	4002395319855
150	100 x 610	5	1	4932355070	4002395319862
240	100 x 610	5	1	4932355071	4002395319879

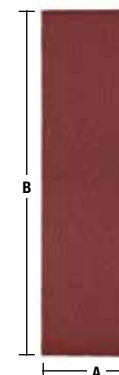

Шлифовальная лента - 100 x 620 мм

Зерно	Размер бумаги А x В (мм)	Кол-во в упаковке	Количество в заказе	Номер артикула	Штрихкод
40	100 x 620	5	1	4932341610	4002395304882
60	100 x 620	5	1	4932341611	4002395304899
80	100 x 620	5	1	4932341612	4002395304905
100	100 x 620	5	1	4932341613	4002395304912
150	100 x 620	5	1	4932341614	4002395304929
240	100 x 620	5	1	4932341615	4002395304936

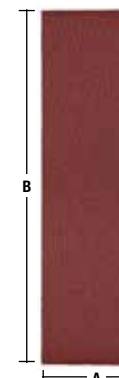

Принадлежности для эксцентриковых машин

Описание в каталоге	Ø (мм)	Совместим с эксцентриковыми шлифмашинами	Кол-во в упаковке	Количество в заказе	Номер артикула	Штрихкод
Шлифовальная подошва Ø 125 мм, 8 отверстий. Поставляется с запасным резиновым кольцом.	125	ROS 125 E	2	1	4932430091	4002395377527
Шлифовальная подошва Ø 150 мм, 6 отверстий. Поставляется с запасным резиновым кольцом.	150	TXE 150,ROS 150 E	2	1	4932357591*	4002395343317
		ROS 150 E			4932430145	4002395378067
Система Clean Line с держателем мешка и 3 бумажными мешками	125	ROS 125 E	1	1	4931435448	4002395889563
	150	ROS 150	1	1	4931435911	4002395874729
Запасные бумажные мешки для (4932345544)		TXE 150, TX 125, ROS 150 E	5	1	4931442873	4002395247882
Держатель для пылесборника 4932313096	125/150	ROS 150 E, TXE 150	1	1	4931329719	4002395610938
Полировальный диск из овечьей шерсти. Финишная обработка с высоким глянецом	150	ROS 150, ROS 150 E, TXE 150	1	1	4932373164	4002395347926
Полировальный круг из овечьей шерсти Изготовлен из 100 % натуральной овечьей шерсти Премиум-качество и сверхвысокая плотность волокна, обеспечивающая более продолжительный срок ужбы. Внутренний слой SOFTTouch, обеспечивающий идеальное прилегание к плоским и криволинейным профилям. Для шлифования свежеокрашенных и давно окрашенных поверхностей. Благодаря ермостойким свойствам волокон идеально подходит для полировки поверхностей, на которых нанесен термочувствительный прозрачный лак (например, бампера автомобиля).	135	TX 125, ROS 125 E	1	1	4932430395	4002395380565
Полировальная губка грубая. Полировка помутневшего лака, восстановление лакокрасочного покрытия.	150	TXE 150, ROS 150 E, ROS 150	1	1	4932373165	4002395347940
Твердая полировальная губка Твердая губка для использования с более агрессивным полирующим средством для удаления глубоких царапин Крепление под Велькро. Для использования с полировальным или шлифовальным диском-подошвой.	145	TX 125, ROS 125 E	1	1	4932430396	4002395380572



Принадлежности для виброшлифовальных машин

Описание в каталоге	Совместим с орбитальными шлифмашинами	Кол-во в упаковке	Количество в заказе	Номер артикула	Штрихкод
Запасные бумажные мешки для (4932345544)	VSS 20, VSSE 20, VSS 22, VSSE 22, VS 230, VSS 260, VSSE 260	5	1	4931442873	4002395247882
Пылесборник для системы Clean line 345547		1	1	4932346182*	4002395313273
Шланг Ø 26 мм, 4 м. Для подключения к внешней системе пылеудаления.		1	1	4932278824	4002395308286



Принадлежности для дельташлифовальных машин

Описание в каталоге	Совместим с дельташлифмашинами	Кол-во в упаковке	Количество в заказе	Номер артикула	Штрихкод
Треугольная шлифовальная пластина 105 x 105 мм	DSE 260	1	1	4932358439	4002395324231
Пылесборник из прочной ткани	VS 11 D, FS 2, FS 2 D	1	1	4932351675	4002395320103
Переходник для шланга Ø 26 мм.	FS 2, FS 2 D, VS 11 D	1	1	4932351999	4002395320110
Шланг Ø 26 мм, 4 м. Для подключения к внешней системе пылеудаления.	FS 2, VS 11 D, FS 2 D	1	1	4932278824	4002395308286

Принадлежности для ленточных шлифовальных машин

Описание в каталоге	Совместим с ленточной шлифовальной машиной	Кол-во в упаковке	Количество в заказе	Номер артикула	Штрихкод
Шланг Ø 26 мм, 4 м. Для подключения к внешней системе пылеудаления.	HBSE 75 S, BS 100 S, BS 100 LE	1	1	4932278824	4002395308286
Пылесборник (запасной)	BS 100 S, BS 100 LE	1	1	4932336597	4002395311026



Принадлежности для полировки премиум класса - Крепление Велькро Ø 125 мм

Описание в каталоге	Ø (мм)	Высота (мм)	Кол-во в упаковке	Количество в заказе	Номер артикула	Штрихкод
1 Полировальный диск-подошва с резьбой M14 Идеально плоская конструкция, отличающаяся отменной гибкостью. Низкий уровень вибрации позволяет выполнять точные работы на любых плоских и криволинейных профилях	125		1	1	4932430394	4002395380558
2 Полировальный круг из овечьей шерсти Изготовлен из 100 % натуральной овечьей шерсти Премиум-качество и сверхвысокая плотность волокна, обеспечивающая более продолжительный срок ужбы. Внутренний слой SOFTTouch, обеспечивающий идеальное прилегание к плоским и криволинейным профилям. Для шлифования свежеокрашенных и давно окрашенных поверхностей. Благодаря ермстойким свойствам волокон идеально подходит для полировки поверхностей, на которых нанесен термочувствительный прозрачный лак (например, бампера автомобиля).	135	25	1	1	4932430395	4002395380565
3 Твердая полировальная губка Твердая губка для использования с более агрессивным полирующим средством для удаления глубоких царапин Крепление под Велькро. Для использования с полировальным или шлифовальным диском-подошвой.	145	30	1	1	4932430396	4002395380572
4 Мягкая полировальная губка Мягкая губка для использования с мягким полирующим средством для устранения мелких царапин. Крепление под Велькро. Для использования с полировальным или шлифовальным диском-подошвой.	145	30	1	1	4932430397	4002395380589
5 Салфетка для полировки из микроволокна Сверхмягкая салфетка премиум-качества из микроволокна для чистовой глянцевої полировки. Благодаря отменным впитывающим свойствам эта салфетка идеально подходит для чистового шлифования и удаления водных пятен с чувствительных поверхностей. Машинная стирка при 30° без ополаскивателя	400 x 400		1	1	4932430398	4002395380596
6 Polish M-Cut 1500 (250 мл) Крупнозернистое полировальное средство с зернистостью 1500 для устранения глубоких царапин без повреждения лака. Подходит для удаления частиц пыли, «апельсиновой корки», потеков лака или краски, а также глубоких царапин. Не содержит воск, силикон и токсичные растворители. Рекомендуется использовать с твердой полировальной губкой (4932430396) и полировальным кругом из овечьей шерсти (4932430395).			1	1	4932430475	4002395381364
7 Polish M-Wax 6000 (250 мл) Высокотехнологичный воск премиум-качества с зернистостью 6000 для одновременного удаления мелких царапин и герметизации окрашенной поверхности. Прекрасно подходит для удаления мелких царапин, голограмм и завитков. Содержит высококачественный карнаубский (бразильский) воск, обеспечивающий длительный зеркальный блеск. Не содержит кремнезем. Рекомендуется использовать с мягкой полировальной губкой (4932430397) и салфеткой из микроволокна (4932430398).			1	1	4932430476	4002395381371



1



2



3



4



5



6



7

Принадлежности для полирования - крепление на липучке, Ø 125/150 мм

Описание в каталоге	Ø (мм)	Высота (мм)	Кол-во в упаковке	Количество в заказе	Номер артикула	Штрихкод
1 Полировальный диск-подошва с резьбой M14 Идеально плоская конструкция, отличающаяся отменной гибкостью. Низкий уровень вибрации позволяет выполнять точные работы на любых плоских и криволинейных профилях.	150	25	1	1	4932373161	4002395347285
2 Мягкий войлочный полировальный круг Дополнительная полировка и шлифование свежелакированной поверхности, цветных металлов и нержавеющей стали. Можно использовать с полировальной пастой. Крепление под Велькро	150	50	1	1	4932373163	4002395347902
3 Полировальный диск из овечьей шерсти. Финишная обработка с высоким глянцем	150	25	1	1	4932373164	4002395347926
4 Полировальная губка грубая. Полировка помутневшего лака, восстановление лакокрасочного покрытия.	150	50	1	1	4932373165	4002395347940
5 Полировальная губка мягкая. Финишная полировка, уход за лаком.	125	50	1	1	4932373184*	4002395347957
6 Полировальная губка супер-мягкая, профилированная. Полировка до блеска, ремонт, полировка акрилового стекла.	150	50	1	1	4932373186	4002395347964
	125	25	1	1	4932373185*	4002395347971

1



2



3



4



5



6



Полировальные принадлежности

Описание в каталоге	Ø (мм)	Высота (мм)	Кол-во в упаковке	Количество в заказе	Номер артикула	Штрихкод
1 Полировальная / зачистная подошва. Резьба: M9 x 0.75. Фиксация липучкой. Для использования полировальных губок и абразивной бумаги.	76		1	1	4932430488	4002395381494
2 Полировальная губка - грубая (желтая). Грубая губка используется для агрессивной полировки и удаления царапин. Фиксация липучкой. Для использования с полировальной / зачистной подошвой.	75	25	1	1	4932430489	4002395381500
3 Полировальная губка - мягкая (белая). Мягкая губка используется для легкой полировки и удаления мелких царапин. Фиксация липучкой. Для использования с полировальной / зачистной подошвой.	80	25	1	1	4932430490	4002395381517
4 Полировальный диск из овечьей шерсти. Фиксация липучкой. Для использования с полировальной / зачистной подошвой.	80		1	1	4932430838	4002395385003
5 Зачистная подошва. Резьба: M9 x 0.75 to для крепления к инструменту. Внутренняя резьба крепит абразивную бумагу для зачистных работ, например удаления ржавчины. Идеально для зачистных работ на малых или труднодоступных поверхностях, например дверных петлях, тонких сварных швах и колесных арках.	46		1	1	4932430492	4002395381531

1



2



3



4



5



* До окончания складских запасов

SAWZALL® полотна

Хвостовик



1/2" Универсальный хвостовик

Подходит для AEG, B&D, Bosch, DeWalt, Fein, Flex, Hilti, Makita, Metabo, Milwaukee®, Porter Cable, Ridgid, Rothenberger, Ryobi, Skil.

Качество материала

Для обеспечения максимальной производительности и срока службы мы используем ряд исходных материалов при производстве сабельных пил. Исходный материал зависит от применения.

Bi-Metal

■ Биметаллические полотна. Режущие кромки из высококачественной стали M2 для любого применения.

Bi-Metal, Co

■ Биметаллические полотна с добавлением 8% кобальта. Режущие кромки из высококачественной стали Matrix II (с добавлением 8% кобальта) обеспечивают отличную производительность и срок службы.

HCS

■ Полотна из высокоуглеродной стали. Подходят для резки дерева и пластика.

Нержавеющая сталь

■ Полотна, изготовленные из нержавеющей стали.

TC

■ Подходят для резки чугунных труб и абразивного материала.
■ Зубья с карбидным покрытием. Подходят для резки стекла, продуктов, армированных стекловолокном и мягких строительных блоков.

Режущие кромки биметаллических полотен для сабельных пил из закалённой высоколегированной стали приварены с помощью электронной сварки на гибкое основание из легированной стали. Полотна из биметаллической стали более прочные и гибкие, режут быстрее и более долговечны, чем традиционные полотна.

Преимущество Milwaukee®

ice hardened SAWZALL® полотна

- Срок службы увеличился на 50%
- Уникальный процесс термообработки делает зубья более прочными
- Отличная производительность и срок службы

- ✓ Подходит для работ со всеми типами металлов и высоколегированной стали.
- ✓ Полотна обладают высоким уровнем эластичности и значительно снижают риск поломки полотна.
- ✓ Matrix II Биметаллические зубья полотна с 8% содержанием кобальта обладают повышенной стойкостью к износу и увеличенным сроком службы.

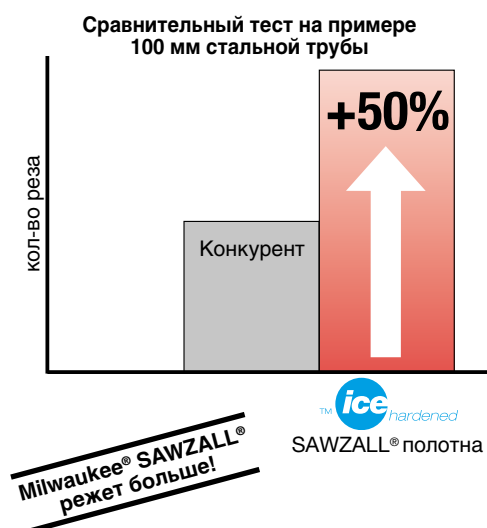

Форма полотен

Полотна SAWZALL® имеют разную форму. Определенный тип полотна устанавливается в зависимости от применения. Толщина полотна зависит от требуемой гибкости. При резке труб требуются толстые полотна, при меньшей нагрузке подходят тонкие и узкие полотна.

Полотна делятся на 4 группы:

1. Универсальные полотна

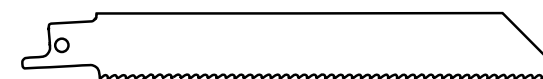

Универсальные полотна подходят для общего применения. Их ровная ширина гарантирует хорошую режущую способность и точное направление, что гарантирует прямой рез во многих материалах.

2. Пилка со скошенным углом



Пилки со скошенным углом в основном используются для резки дерева и для демонтажных работ. Узкий кончик полотна идеален для врезки в материал. Так же подходит для работы со сталью.

3. Полотна для фигурной резки

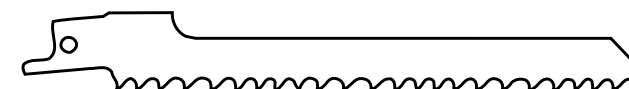

Подходят для фигурной резки. Чем уже полотно, тем меньше радиус резки.

4. Специальные полотна для фигурной резки



Специальные полотна со спиральными зубьями разработаны для прямой и фигурной резки в мягких материалах, таких как гипсокартон. Полотно шире с противоположной стороны (для прямой резки) и узкое с фронтальной стороны (для фигурной резки).

Упаковка

Упаковка Пилок SAWZALL® содержит все необходимые характеристики, способы применения наглядно продемонстрированы для легкости в использовании.

Упаковка пилки предлагается в двух вариантах – экономичная упаковка и для промышленного потребителя – контейнер. Обе формы упаковки могут применяться в качестве емкости для хранения уже использованных пилки.



Геометрия зубьев

Общая длина полотна – A

Шаг зубьев показан в миллиметрах (мм) и дюймах.

шаг зубьев, мм

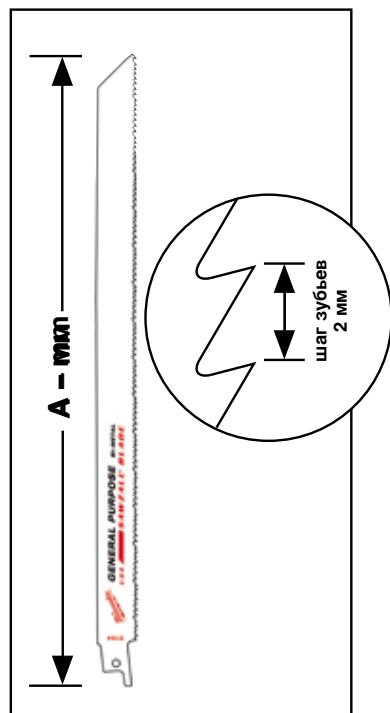

число зубьев на дюйм

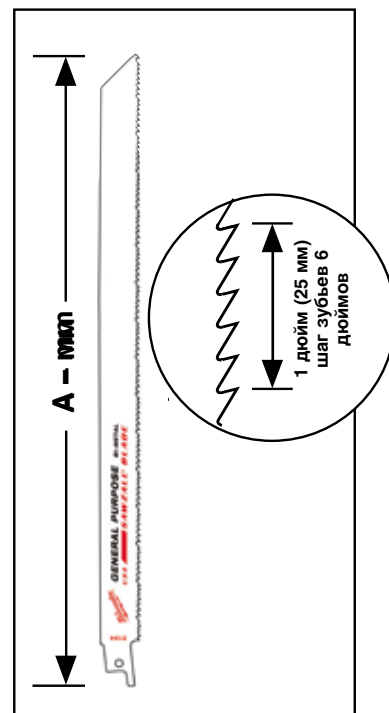

Для выбора правильной длины полотна необходимо знать ширину материала и дополнительно добавить 80 мм.

Выбор правильного шага зубьев для материала зависит от толщины материала.

Золотое правило – всегда необходимо соприкоснуться с материалом тремя зубьями во время резки

При резке дерева – чем выше шаг зубьев в мм (ниже – дюймы), тем более шероховатым будет рез.

При резке металла нижеприведенная таблица может быть использована в качестве руководства

Материал – все металлы – трубы, профили, каналы	шаг зубьев, мм	число зубьев на дюйм
стены толщиной 4,5 мм до 10 мм	1,8	14
стены толщиной 3,0 мм до 4,5 мм	1,4	18
стены толщиной менее, чем 3 мм (тонкие стены)	1,0	24

Руководство по применению

Продолжительный срок службы!

Для увеличения срока службы полотен рекомендуется использовать охлаждающую смазку, что увеличивает срок службы полотна до 500%.

Материал	Охладитель
	Охлаждающая смазка
	Скипидар
	Сжатый воздух
	Вода
	Сухой материал

Рекомендации по скорости резки

Таблица, приведенная ниже, может служить ориентировочным руководством при выборе скорости, но также нужно учитывать толщину материала.

Материал	Скорость – макс. дв/мин
прочность меньше 600 Н/мм ²	2000
прочность между 600-800 Н/мм ²	1500
прочность более, чем 800 Н/мм ²	500
	1500
	1000
	500
	2000 – 2800

Полотна по дереву и пластику

Длина пилы (мм)	Шаг зуба (мм)	Зуб на дюйм	Исх. Номер						Кол-во в упаковке	Количество в заказе	Номер артикула	Штрихкод
150	4.2	6	S644D	6 - 100	-	6 - 100	нет	да	3	1	48001075	045242079810
150	4.2	6	S744D	6-50	-	6-50	да	нет	3	1	48001076	045242079827
230	4.2	6	-	6 - 190	6 - 190	6 - 100	нет	да	5	1	48005016	045242082636
240	5.5/6	4/5	S1531L	15 - 190	15 - 190	-	нет	нет	3	1	48001077	045242079834
240	8.5	3	S1542K	15 - 190	-	-	нет	нет	3	1	48001078	045242079841
300	4.2	6	S1344D	6 - 250	-	-	нет	нет	3	1	48001079	045242079858

Дерево с гвоздями: Полотна для демонтажа THIN KERF

- FANG TIP: для более быстрого врезания и доступа в ограниченных пространствах.
- NAIL GUARD: защищает зубцы при попадании на гвоздь, увеличивает износостойкость и срок службы.
- Прочность: толщина лезвия 1,25 мм обеспечивает хорошую прочность и долгий срок службы лезвия, делая его идеальным для древесины с гвоздями или болтами.
- Скорость: агрессивная геометрия 5TPi убирает больше материала за один ход, обеспечивая более быструю резку.
- Изогнутая форма: отлично подходит для резания и доступа в ограниченные пространства.
- Исключение сколов: биметаллическая конструкция позволяет лезвию гнуться, не ломаясь

Длина пилы (мм)	Шаг зуба (мм)	Зуб на дюйм	Исх. Номер						Кол-во в упаковке	Количество в заказе	Номер артикула	Штрихкод	
150	5	5	S611DF	10 - 100	10 - 100	Ø 10 - 100	10 - 50	да	да	5	1	48005035	045242082698
230	5	5	S1111DF	10 - 175	10 - 175	Ø 10 - 175	10 - 50	да	да	5	1	48005036	045242082704
300	5	5	S1411DF	10 - 250	10 - 250	Ø 10 - 250	10 - 50	нет	да	5	1	48005037	045242082711

Дерево с гвоздями: полотна по демонтажу The AX

THE AX™

- FANG TIP: для более быстрого врезания и доступа в ограниченных пространствах.
- NAIL GUARD: защищает зубцы при попадании на гвоздь, увеличивает износостойкость и срок службы.
- Прочность: толщина лезвия 1,60 мм обеспечивает хорошую прочность и долгий срок службы лезвия, делая его идеальным для древесины с гвоздями или болтами.
- Скорость: агрессивная геометрия 5TPi убирает больше материала за один ход, обеспечивая более быструю резку.
- Изогнутая форма: отлично подходит для резания и доступа в ограниченные пространства.
- Исключение сколов: биметаллическая конструкция позволяет лезвию гнуться, не ломаясь

Длина пилы (мм)	Шаг зуба (мм)	Зуб на дюйм	Исх. Номер							Кол-во в упаковке	Количество в заказе	Номер артикула	Штрихкод	
150	5	5	-	10 - 100	10 - 100	Ø 10 - 100	10 - 50	да	да	да	5	1	48005021	045242082988
											25	1	48008021	045242082285
230	5	5	-	10 - 175	10 - 175	Ø 10 - 175	10 - 50	да	да	да	5	1	48005026	045242082995
											25	1	48008026	045242082292
300	5	5	-	10 - 250	10 - 250	Ø 10 - 250	10 - 50	да	да	да	5	1	48005027	045242083022
											25	1	48008027	045242082308

Дерево с гвоздями: Heavy Duty AX демонтажные полотна с твердосплавными зубьями

Новинка

AX™
CARBIDE TEETH™

30X
LIFE™

- В 30 раз больше ресурс чем у стандартных биметаллических полотен. Твердосплавные зубья обеспечивают высокий ресурс и экстремальную прочность в тяжелых применениях. Режут закаленные шурупы и другой крепеж.
- В 2 раза быстрее. Агрессивная геометрия зубьев 5TPi позволяет быстро погружаться в дерево содержащее гвозди и другие конструкционные материалы (дерево/гвозди/болты/саморезы/чугун/асфальт/рубероид/черепицу)
- На 25% больше резов на одной зарядке. Оптимально для использования с аккумуляторными сабельными пилами.
- FANG TIP™ для быстрой врезки и доступа в ограниченные пространства.
- NAIL GUARD™ защищает зубья от ударов об гвозди повышая прочность и ресурс.
- Наклонная форма, прекрасно подходит для врезки в материал и доступа в ограниченные пространства.

Длина пилы (мм)	Шаг зуба (мм)	Зуб на дюйм	Исх. Номер							Кол-во в упаковке	Количество в заказе	Номер артикула	Штрихкод	
150	5	5	-	10 - 100	10 - 100	Ø 10 - 100	10 - 50	да	да	да	1	1	48005221	045242483716
230	5	5	-	10 - 175	10 - 175	Ø 10 - 175	10 - 50	да	да	да	1	1	48005226	045242483723
300	5	5	-	10 - 250	10 - 250	Ø 10 - 250	10 - 50	да	да	да	1	1	48005227	045242483730

Универсальное применение: дерево, металл, пластик

Длина пилы (мм)	Шаг зуба (мм)	Зуб на дюйм	Исх. Номер	METAL	Cu/Ni/Ms/Zn	ALU	нет	да	Р.В.С.	P.W.C.	Кол-во в упаковке	Количество в заказе	Номер артикула	Штрихкод	
150	2.5	10	-	3-10	3-10	5-50	3-10	5-50	нет	Ø 3-50	10-50	5	1	48005092	045242082766
150	2.5/1.8	10/14	SS922VF	3-10	3-10	5-100	3-10	5-100	нет	Ø 3-100	10-50	5	1	48005292	045242084067
												50	1	48016292	045242084081
200	2.5/1.8	10/14	-	3-10	3-10	5-175	3-10	5-175	да	Ø 3-160	10-50	5	1	48005293	045242084074
												50	1	48016293	045242084098
300	2.5/1.8	10/14	-	3-10	3-10	5-250	3-10	5-250	да	Ø 3-250	10-50	5	1	48005194	045242082926
150	3.2/2.1	8/12	-	3-10	3-10	5-100	3-10	5-100	нет	Ø 3-100	10-50	5	1	48005091	045242082759
												50	1	48016091	045242084685
200	3.2/2.1	8/12	-	3-10	3-10	5-175	3-10	5-175	да	Ø 3-160	10-50	5	1	48005093	045242082773
												50	1	48016093	045242084708
												500	1	48016000	045242084951
300	3.2/2.1	8/12	-	3-10	3-10	5-250	3-10	5-250	да	Ø 3-250	10-50	5	1	48005094	045242082780
												50	1	48016094	045242084715

Тонкие пильные полотна по металлу

САМОЕ БЫСТРОЕ THIN KERF

САМОЕ СИЛЬНОЕ

САМЫЙ ДОЛГИЙ СРОК СЛУЖБЫ

DOUBLE DUTY UPGRADE

2X LIFE

Улучшенная геометрия зубьев для высокой скорости и увеличенного срока службы. Биметаллическое качество режущих зубьев с 8% кобальта обеспечивают максимальную производительность и срок службы.

TOUGH NECK

Выштампованные углубления около шейки укрепляют полотно в его слабом месте.

THIN KERF

Тонкое полотно (0,99 мм) оптимизировано для максимальной скорости и гибкости.

ice hardened

Уникальный процесс криогенной обработки дает:
 – более жесткие зубья для резки твердых металлов
 – до 50% дольше срок службы

Работы по металлу

Длина пазухи (мм)	Шаг зуба (мм)	Зуб на дюйм	Исх. Номер	METAL	METAL	METAL	Co/Ni/Mn/Zn	STAINLESS-IRON METAL	ALU	Кол-во в упаковке	Количество в заказе	Номер артикула	Штрихкод		
100	1	25	S522AF	0.5-3	0.5-3	Ø 8-50	0.5-3	0.5-3	-	нет	нет	5	1	48005185	045242082865
150	1	25	S922AF	0.5-3	0.5-3	Ø 8-100	0.5-3	0.5-3	-	нет	нет	5	1	48005186	045242082872
100	1.4	18	S522EF	1.5-4	1.5-4	Ø 10-50	1.5-4	1.5-4	-	нет	нет	5	1	48005183	045242082841
150	1.4	18	S922EF	1.5-4	1.5-4	Ø 10-100	1.5-4	1.5-4	-	нет	нет	5	1	48005184	045242082858
											50	1	48016184	045242084739	
150	1.4	18	S922EF	1.5-4	1.5-4	Ø 10-100	1.5-4	1.5-4	-	нет	нет	5	1	48004184	045242081042
230	1.4	18	S1122EF	1.5-4	1.5-4	Ø 10-100	1.5-4	1.5-4	-	нет	нет	5	1	48005188	045242082896
											50	1	48016188	045242084876	
230	1.4	18	S1122EF	1.5-4	1.5-4	Ø 10-160	1.5-4	1.5-4	-	нет	нет	5	1	48004188	045242081066
300	1.4	18	-	1.5-4	1.5-4	Ø 10-180	1.5-4	1.5-4	-	нет	да	5	1	48005189	045242082902
											50	1	48016189	045242084883	
90	1.8	14	S422BF	1.5-6	1.5-6	-	1.5-4	-	1.5-6	да	нет	5	1	48005162	045242082803
100	1.8	14	S522BF	3-10	-	Ø 10-50	3-10	2-4	3-10	нет	нет	5	1	48005181	045242082827
150	1.8	14	S922BF	3-10	-	Ø 10-100	3-10	2-4	3-10	нет	нет	5	1	48005182	045242082834
											50	1	48016182	045242084722	
150	1.8	14	S922BF	3-10	-	Ø 10-100	3-10	2-4	3-10	нет	нет	5	1	48004182	045242081035
230	1.8	14	S1122BF	3-10	-	Ø 10-160	3-10	2-4	3-10	нет	нет	5	1	48005187	045242082889
											50	1	48016187	045242084869	
230	1.8	14	S1122BF	3-10	-	Ø 10-160	3-10	2-4	3-10	нет	нет	5	1	48004187	045242080991

Демонтажные полотна класса Heavy Duty по металлу

THE TORCH™ **САМОЕ ПРОЧНОЕ**

GRID IRON™

САМОЕ СИЛЬНОЕ

DOUBLE DUTY UPGRADE™

2X LIFE

TOUGH NECK™

САМЫЙ ДОЛГИЙ СРОК СЛУЖБЫ

ice hardened™

Улучшенная геометрия зубьев для высокой скорости и увеличенного срока службы. Утолщенное полотно 1,06 мм для точной резки. Высота лезвия 25 мм для устойчивости и минимальной вибрации. Биметаллическое качество режущих зубьев с 8% кобальта обеспечивают максимальную производительность и срок службы.

Выштампованные углубления около шейки укрепляют полотно в его слабом месте.

Узор железной решетки встроен в полотно для увеличения прочности и уменьшения сгибания, для большей надежности и прямого реза.

Уникальный процесс криогенной обработки дает:
– более жесткие зубья для резки твердых металлов
– до 50% дольше срок службы

Для работ по металлу: Heavy Duty полотна для демонтажа

Длина пилы (мм)	Шаг зуба (мм)	Зуб на дюйм	Исх. Номер	METAL	METAL	Cu/Ni/Mn/Zn	STAINLESS-STEEL	RESCUE	Кол-во в упаковке	Количество в заказе	Номер артикула	Штрихкод	
150	1.4	18	-	2-8	Ø 10 - 100	2-8	2-4	нет	да	5 25	1 1	48005784 48008784	045242083084 045242082407
150	1.4	18	-	2-8	Ø 10 - 100	2-8	2-4	нет	да	5	1	48004784	045242081110
230	1.4	18	-	2-8	Ø 10 - 160	2-8	2-4	нет	да	5 25	1 1	48005788 48008788	045242083091 045242082421
230	1.4	18	-	2-8	Ø 10 - 160	2-8	2-4	нет	да	5	1	48004788	045242081134
300	1.4	18	-	2-8	Ø 10 - 180	2-8	2-4	нет	да	5 25	1 1	48005789 48008789	045242083107 045242082438
150	1.8	14	-	3-10	Ø 10 - 100	3-10	3-7	да	да	5 25	1 1	48005782 48008782	045242083060 045242082391
150	1.8	14	-	3-10	Ø 10 - 100	3-10	3-7	да	да	5	1	48004782	045242081097
230	1.8	14	-	3-10	Ø 10 - 160	3-10	3-7	да	да	5 25	1 1	48005787 48008787	045242083077 045242082414
230	1.8	14	-	3-10	Ø 10 - 160	3-10	3-7	да	да	5	1	48004787	045242081127
150	2.5	10	-	4-10	Ø 10 - 100	4-10	4-10	да	да	5 25	1 1	48005712 48008712	045242083039 045242082377
150	2.5	10	-	4-10	Ø 10 - 100	4-10	4-10	да	да	5	1	48004712	045242081073
230	2.5	10	-	4-10	Ø 10 - 160	4-10	4-10	да	да	5 25	1 1	48005713 48008713	045242083046 045242082384
230	2.5	10	-	4-10	Ø 10 - 160	4-10	4-10	да	да	5	1	48004713	045242081080

Работы по металлу, класс Extra Heavy Duty

THE WRECKER™

- Прочные и точные: экстремально прочное полотно (1,60 мм)
- Биметаллическая конструкция: отличный срок службы и производительность
- Геометрия зубьев: быстрое удаление стружки благодаря широкому расстоянию между зубьями
- Форма полотна: прямая форма полотна - подходит для резки металла и демонтажа (дерево с гвоздями)

Длина пилы (мм)	Шаг зуба (мм)	Зуб на дюйм	Исх. Номер	METAL	METAL	Cu/Ni/Mn/Zn	STAINLESS-STEEL	RESCUE	Кол-во в упаковке	Количество в заказе	Номер артикула	Штрихкод		
150	3.2	8	1	4-10	Ø 10 - 100	4-10	4-10	да	да	да	5	1	48005701	045242082476
230	3.2	8	1	4-10	Ø 10 - 160	4-10	4-10	да	да	да	5	1	48005706	045242082483
300	3.2	8	1	4-10	Ø 10 - 180	4-10	4-10	да	да	да	5	1	48005711	045242082490

Наборы полотен Sawzall

Описание в каталоге	Кол-во в упаковке	Количество в заказе	Номер артикула	Штрихкод
Набор полотен Sawzall (9 шт.) 2 х для демонтажа - дерево с гвоздями -150 мм х 5 Трi (48005035), 1 х для демонтажа - дерево с гвоздями 230 мм х 5 Трi (48005036), 3 х по металлу 3-10 мм 150 мм х 14 Трi (48005182), 3 х по тонкому металлу 0,5-3 мм 150 мм х 24 Трi (48005186).	9	1	49221145	045242043521
Набор полотен Sawzall (12 шт.) 2 х АХ для демонтажа, дерево с гвоздями - 150 мм х 5Трi (48005021), 2 х АХ для демонтажа, дерево с гвоздями - 230 мм х 5Трi (48005026), 2 х полотна Wrecker для прямого реза по металлу 4-10 мм, 150 мм х 8Трi (48005701), 2 х полотна Torch по металлу 3-10 мм, 230 мм х 14 Трi (48005787), 4 х полотна Torch по металлу 2-8 мм, 150 мм х 18 Трi (48005784).	12	1	49221129	045242180813



Полотна SAWZALL® для специальных материалов

По чугуну

Длина пилы (мм)	Шаг зуба (мм)	Зуб на дюйм	Исх. Номер						Кол-во в упаковке	Количество в заказе	Номер артикула	Штрихкод
230	Напыление	-	0 10 - 160	0 10 - 160	3 - 175	-	-	1	1	48001450	045242187416	
150	Напыление	-	0 10 - 100	0 10 - 100	3 - 100	-	-	3	1	48001420	045242081950	
230	Напыление	S1130R	0 10 - 160	0 10 - 160	3 - 175	-	-	3	1	48001430	045242082001	
305	8.5	3	S1241HM	-	6 - 150	10 - 250	-	1	1	48001080	045242079865	
450	17.0	1.5	-	-	6 - 150	10 - 350	10 - 350	1	1	48001460	045242235353	

Изоляционный материал

Длина пилы (мм)	Шаг зуба (мм)	Зуб на дюйм	Исх. Номер					Кол-во в упаковке	Количество в заказе	Номер артикула	Штрихкод
300	Волнистый нож	Волнистый нож	-	да	да	да	да	1	1	48001084	045242079902

По замороженным материалам

300	4.2	6	S1211K	-	-	-	-	1	1	48001082	045242079889
400	4.2	6	-	-	-	-	-	1	1	48001083	045242079896

Специальное применение: Резка заподлицо



- Резание заподлицо к полу - защищает зубы от контакта с полом при резке вплотную к полу.
- Усиленное полотно - для наиболее ровного реза и т.д. Вырезание дверей и окон в деревянном строительстве.
- FANG TIP™ - для легкого и быстрого врезания
- Подходит для резки любого типа древесины и древесины со скобами. Не подходит для кирпичей, камня или стали

Длина пилы (мм)	Шаг зуба (мм)	Зуб на дюйм	Исх. Номер	Кол-во в упаковке	Количество в заказе	Номер артикула	Штрихкод
300	5	5	-	1	1	48001600	045242253272

Специальное применение: полотно для воздуховодов

- Погружной наконечник - быстрое погружение в материалы < 0,6 мм. Без дополнительных инструментов.
- Универсальность - конический профиль полотна позволяет резать с изгибом малого радиуса и по квадрату.
- Долговечность - оптимизированная геометрия зубьев 30 тpi для резки материала 0,6 - 1,5 мм. Самый распространенный спиральный желоб толщиной 0,8 мм.



Длина пилы (мм)	Шаг зуба (мм)	Зуб на дюйм	Кол-во в упаковке	Количество в заказе	Номер артикула	Штрихкод
85	0,8	30	5	1	48001630	045242300174

Специальное применение: резка гипсокартона



- Точная глубина резания - глубина до 63 мм, защищает от случайных порезов в трубах или проводки.
- Двусторонние зубы - прорезы во всех направлениях - производит меньше пыли, чем ручная пила - чистый рез без задиров гипсокартона.
- Погружной наконечник - быстрое и легкое погружение.

Длина пилы (мм)	Шаг зуба (мм)	Зуб на дюйм			Кол-во в упаковке	Количество в заказе	Номер артикула	Штрихкод
63	-	-	да	да	1	1	48001640	045242300181
125	4.2	6	да	да	5	1	48005052	045242082735



Принадлежности к сабельным пилам - SAWZALL®

Описание в каталоге	Совместим с сабельной пилой SAWZALL	Кол-во в упаковке	Количество в заказе	Номер артикула	Штрихкод
Чугунные тиски с переходником (арт. 45160604). Для труб диаметром 4" / 110 мм.	SSPE 1300 QX, SSPE 1300 SQ, V18 SX, V28 SX, SSDE 1500 X, USE 980 X, SSPE 1500 X	1	1	49221016*	045242181445
Переходник: переходник - держатель полотна с хвостовиком 20 мм для пил с бесключевым держателем полотен FIXTEC	SSE 1000 QX, SSPE 1000 QX, SSH 800 QX Hatchet, PSH	1	1	42680685	
Зажим.	18v hatchet, V18 SX, SSPE 1300 QX, M18 FUEL™	1	1	06832976	
Винт	SAWZALL, USE 980 X, V28 SX, SSPE 1500 X	1	1	49960070	045242221554
Шестигранный ключ 5/16"		1	1		
Переходник: переходник - держатель полотна с хвостовиком 1/2" для пил с бесключевым держателем полотен FIXTEC.	SSE 1000 QX, SSPE 1000 QX, SSH 800 QX Hatchet, PSH	1	1	49225016	045242182060
Зажим.	18v hatchet, V18 SX, SSPE 1300 QX, M18 FUEL™	1	1	06832976	
Винт	SAWZALL, USE 980 X, V28 SX, SSPE 1500 X	1	1	49960070	045242221554
Шестигранный ключ 5/16"		1	1		
Переходник: переходник - держатель полотна с хвостовиком 20 мм для пил с ключевым держателем полотен 1/2"	SSE 1000 AVS, SSE 1000 SQ, SSPE 1300 SQ	1	1	42680647	
Зажим.		1	1	06832960	
Винт		1	1	49960080	045242221608
Шестигранный ключ 5/16"		1	1		
Кейс для транспортировки полотен SAWZALLS®.	SSE 1000 AVS, SSE 1000 SQ, SSE 1000 QX, SSPE 1000 QX, SSD 1100 X, SSPE 1300 QX, SSPE 1300 SQ, M18 FUEL™ SAWZALL, SSDE 1500 X, V18 SX, V28 SX	1	1	48556510	045242148424
	V18 SX, V28 SX	1	1	201602001	4002395836383
Универсальный кейс, размер 1 - 475 x 358 x 132 мм	PSH 18v hatchet	1	1	4932378986	4002395349401









* До окончания складских запасов

Полотна HACKZALL™

Специально разработанные полотна для использования с сабельными пилами 12 В HACKZALL™.

Биметаллическая конструкция увеличивает прочность зубьев и срок службы. Оптимальная форма зубьев для быстрого реза.

Более тонкое полотно обеспечивает лучшую скорость, на 35% режет быстрее. Скребок 75 мм: для удаления остатков очень липкого силикона, замазки, краски и ржавчины. Широкий скребок 125 мм: для удаления остатков клея, силикона, замазки, винила, ржавчины, краски и снятия обоев. Лезвие для удаления затирки: для удаления поврежденной или заплесневелой затирки между плитками.

Длина лезвия (мм)	Шаг зуба (мм)	Зуб на дюйм	METAL	METAL	Cu/Ni/MS/Zn	ALU	WOOD	P.V.C.	Кол-во в упаковке	Количество в заказе	Номер артикула	Штрихкод		
	100	4.2	6	-	-	-	6 - 40	Ø 10 - 40	5	1	49005460	045242160273		
	150	1.8	14	3 - 6	Ø 10 - 32	3 - 6	3 - 6	-	Ø 10 - 50	5	1	49005614	045242160334	
	100	1.4	18	1.5 - 4	Ø 10 - 32	1.5 - 4	-	-	-	5	1	49005418	045242160341	
	100	1	25	0.5 - 3	Ø 8 - 32	0.5 - 3	-	-	-	5	1	49005424	045242160358	
	75	-	-	-	-	-	-	-	-	1	1	49005456	045242219476	
	125	-	-	-	-	-	-	-	-	1	1	49005455	045242293421	
	60	-	-	-	-	-	-	-	-	1	1	49005450	045242221066	
	10 шт набор 2 x 49005460, 3 x 49005614, 3 x 49005424, 2 x 49005418.										10	1	49220220	045242160365

Лобзиковые полотна

Качество материала

HCS

Полотна из высокоуглеродистой стали используются для резки всех типов дерева и пластика.

HSS

Полотна из высокоскоростной стали пригодны для резки металла, цветного металла и алюминия.

Карбидное зерно

Данные полотна имеют кромку с зёрнами карбида вольфрама, которая делает их пригодными для абразивных материалов.

ТС

Полотна с кончиками зубьев из карбида вольфрама, идеально подходят для резки материалов армированных стекловолокном. Данные полотна с непрерывной режущей кромкой с зубьями из карбида вольфрама пригодны для очень твердых материалов, например, нержавеющей стали.

Bi-Metal

Полотна Bi-Metal состоят из зубьев из высокоскоростной стали, приваренной лазерной сваркой на гибкую основу из легированной стали. Данные полотна дают прекрасный результат в наиболее требовательных областях применения, как по дереву, так и по металлу.

Полотна Bi-Metal обеспечивают следующие преимущества:

- Гибкие и ударопрочные
- Более долгий срок службы. Режущие полотна по металлу обеспечивают срок службы вдвое дольше, чем обычные полотна из HCS и HSS, а полотна по дереву – в пять раз дольше.
- Высокая износостойкость и термостойкость гарантируют, что зубья будут оставаться острыми дольше.
- Большая скорость резки.





Цветовая кодировка полотен

Цвет хвостовика означает область применения.

 2743 51 = Для всех типов дерева, ламинированных ДСП, ДСП, фанеры, столярной плиты и пластика. Полотна серебряного цвета.

 2540 63 = Для всех типов черных и цветных металлов, стали, алюминия, латуни, меди, нержавеющей стали, свинца, олова и материалов типа "сэндвич". Полотна серебряного цвета.

 3733 87 = Для резки ряда продуктов, картона, резины, стекловолокна, пены и абразивных материалов. Полотна черного цвета.

 3733 90 = Bi-Metal выпускаются с белым цветом полотна и хвостовиком соответствующего цвета; желтый для дерева, синий для металла.

Типы хвостовиков

Полотна с Т-образным хвостовиком

- Подходят для большинства крупнейших марок. AEG, Bosch, DeWalt, Festool, Hitachi, Hilti, Mafell, Makita, Metabo, Milwaukee®, Ryobi.



Полотно со специальными хвостовиками

- Мы также предлагаем линейку наиболее популярных полотен с хвостовиками или U-образными хвостовиками.

U-хвостовик: для Black & Decker, Kress, Ryobi, Skil



Упаковка



- Обычные полотна выпускаются в упаковке по 5 штук и по 25 штук. Упаковка для 25 штук позволяет повторное использование, что упрощает снятие и возврат полотен в упаковку.
- Система цветом на полотнах также представлена на упаковке вместе с пиктограммами, позволяет вам выбрать правильное полотно для необходимой области применения.

Технические советы

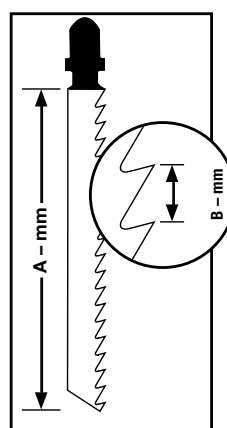

- Длина полотна представляет собой участок полотна с режущими зубьями (A – мм). Шаг зуба измеряется в миллиметрах (мм) от одного острого зуба до другого (B – мм). Выбор правильного шага зубьев зависит от толщины материала, который будем резать. Золотое правило: обеспечить постоянный контакт с материалом, который режем, трех зубьев полотна; это оптимальное количество, в качестве совета – для толстых материалов, например, металлов толщиной более 4 мм, рекомендуется шаг зуба 2 мм и более. Для металлов толщиной 1,5–3,5 мм предпочтительней шаг зуба 1,2 до 1,4 мм. При резке тонкого металлического листа менее 1,5 мм – рекомендуется шаг зуба 0,7 до 1,2 мм. Основное правило при резке дерева – чем выше шаг зубьев, тем быстрее и грубее будет рез.
- Во время резки очень тонких листов металла рекомендуется поместить материал на более толстую подложку, чтобы исключить поломку материала.
- Рекомендуем использовать охлаждающую смазку, чтобы продлить срок службы полотна, во время резки металлов и пластика.

Материал	Охлаждающие ср-ва
	Смазочно-охлаждающая жидкость
	Скипидар
	Вода

Полотна для лобзика по дереву и пластмассе



Стандартные полотна

Стандартные полотна, которые обеспечивают высокую производительность.

Длина пезвия (мм)	Шаг зуба (мм)	Исх. Номер	Иконки	Кол-во в упаковке	Количество в заказе	Номер артикула	Штрихкод								
2743 53	2	T 119 B	< 20	-	< 20	да	-	нет	нет	нет	нет	5	1	4932274353	4002395301553
2540 71	3	T 111 C	5 - 50	-	< 40	-	да	нет	нет	нет	нет	5	1	4932254071	4002395301539

Полотна для фигурной резки

Все полотно для фигурной резки довольно тонкие для лучшей маневренности в материале. Пильные полотна 4932265312 и 4932430143 имеют режущие зубы на обеих сторонах. Зубья с обратной стороны полотна позволяют делать сложные и остроугольные пропилы. Для наилучшего результата отключите маятниковое действие.

3733 92	50	1.35	T 101 A0	< 20	< 20	< 15	да	нет	да	нет	нет	нет	5	1	4932373392	4002395348879
2746 50	50	2	T 119 B0	< 20	-	< 20	да	нет	да	нет	нет	нет	5	1	4932274650	4002395301485
4301 43	75	2.5	Curve	< 30	< 20	< 20	да	нет	да	нет	да	нет	5	1	4932430143	4002395378043
2653 12	75	4 / 1.2	Special	< 30	-	< 30	нет	да	да	нет	нет	нет	5	1	4932265312	4002395301478
3460 78	75	4	T 244 D	< 50	-	-	нет	да	да	нет	да	нет	5	1	4932346078	4002395312375
													25	1	4932373492	4002395349920

Полотна для быстрой резки

Заточка и агрессивная геометрия зуба идеально подходит для очень быстрой резки древесины.

2131 16	75	4	T 144 D	< 50	-	-	нет	да	нет	нет	да	нет	5	1	4932213116	4002395301492
													25	1	4932373487	4002395349272
													100	1	4932430461	4002395381227
3733 91	75	4	T 144 DF	< 50	-	-	нет	да	нет	нет	да	нет	5	1	4932373391	4002395348862
3116 33	105	4	T 344 D	< 80	-	-	нет	да	нет	нет	да	нет	5	1	4932311633	4002395301508
3547 45	155	4	T 744 D	5-125	-	-	нет	да	нет	нет	да	нет	5	1	4932354745	4002395324095

Полотна для быстрой и аккуратной резки

Специальная геометрия заточки зубов для очень чистого реза. Возможность зарезания в массив без предварительного засверливания

Длина пазухи (мм)	Шаг зуба (мм)	Исх. Номер								Кол-во в упаковке	Количество в заказе	Номер артикула	Штрихкод
3 cut 91	2.5	T 234 X	3 - 60	3 - 60	да	< 45	нет	нет	да	нет	5	1	4932430141 4002395378029

Полотна для чистой резки без сколов

Следующие полотна имеют заточенные по диагонали зубы, что обеспечивает очень чистый рез.

2540 61	75	2.5	T 101 B	< 30	< 60	нет	< 30	да	нет	нет	нет	5	1	4932254061 4002395301522
3733 90	75	2.5	T 101 BF	< 30	< 60	нет	< 30	да	нет	нет	нет	5	1	4932373489 4002395349296
2743 51	75	4	T 101 D	< 50	< 60	нет	< 45	да	нет	нет	нет	5	1	4932373390 4002395348855
3993 06	105	3	T 301 CD	< 80	< 60	нет	-	да	нет	нет	нет	5	1	4932274351 4002395301515
3460 71	105	4	T 301 DL	< 80	< 80	нет	< 50	да	нет	нет	нет	5	1	4932373490 4002395349906

Полотна для точных прямых резов: кухонные столешницы

Полотна имеют большую толщину что придает им большую жесткость и дает возможность делать точные вертикальные резы. Идеально для реза столешниц

3730 80	75	4	T 101 DP	< 60	< 60	нет	< 45	да	нет	нет	да	5	1	4932399306 4002395359202
3733 88	105	4	T 101 DP sp.	< 80	< 80	нет	< 50	да	нет	нет	да	5	1	4932346071 4002395312399

Специальное применение: кухонные столешницы и ламинированное ДСП

Полотна имеют конструкцию с обратным зубом для чистых резов. Идеально подходят для резки ламината и кухонных столешниц

Идеальный результат с отключенным режимом маятника

3460 79	75	2.5	T 101 BR	< 30	< 60	нет	< 60	да	нет	нет	нет	5	1	4932373080 4002395346073
3480 72	105	2.5	T101BR sp.	< 50	< 80	нет	< 80	да	нет	нет	нет	5	1	4932373388 4002395348831

Специальное применение: ламинат и паркетная доска

Полотно 4932373392 идеально подходит для резки кривых, неправильной формы. Полотно 4932373083 для прямых разрезов.

3733 92	50	1.35	T 101 A0	< 20	нет	< 20	< 15	да	нет	да	нет	5	1	4932373392 4002395348879
3730 83	60	1.9	Special	3 - 20	да	да	-	да	нет	нет	нет	5	1	4932373083 4002395346080

Полотна для лобзика по металлу



Стандартные полотна

Полотно 4932274652 предназначено специально для резки тонколистового материала, поскольку шаг зубьев полотна 0,7 мм.

Для увеличения продолжительности срока службы и надежности, мы рекомендуем биметаллические полотна с соответствующей СОЖ, срок службы этих полотен вдвое выше.

Длина пазухи (мм)	Шаг зуба (мм)	Исх. Номер	METAL	Cu/Ni/Ms/Zn	SPRINGS-IRON MILDSTEEL	ALU	P.V.C.	PERSPEX	Кол-во в упаковке	Количество в заказе	Номер артикула	Штрихкод	
2746 52	55	0.7	T 118 G	0.5 - 2	0.5 - 2	-	-	-	-	нет	5	1	4932274652 4002395301621
2540 63	55	1.2	T 118 A	1.5 - 4	1.5 - 4	-	-	-	-	нет	5	1	4932254063 4002395301614
3400 11	55	1.2	T 118 AF	1.5 - 4	1.5 - 4	-	1.2 - 2	-	-	нет	5	1	4932373486 4002395349265
3400 11	55	1.2	T 118 AF	1.5 - 4	1.5 - 4	-	1.2 - 2	-	-	нет	5	1	4932340011 4002395304684
3458 26	75	1.2	T 118 A sp.	1.5 - 4	1.5 - 4	-	-	-	-	нет	5	1	4932345826 4002395313464
3993 07	105	1	T 318 A	1 - 4	1 - 4	< 85	-	-	-	нет	5	1	4932399307 4002395359219
2540 64	55	2	T 118 B	3 - 6	3 - 6	-	-	3 - 10	-	нет	5	1	4932254064 4002395301591
3400 12	55	2	T 118 BF	3 - 6	3 - 6	-	2 - 3	3 - 10	-	нет	5	1	4932340012 4002395304691
2746 51	75	2.5	T 101 A sp.	-	2 - 10	< 45	-	3 - 10	-	нет	5	1	4932274651 4002395301577

Универсальные полотна

Эти полотна пригодны для резки различных видов стали, алюминия, древесины с гвоздями, пластика и композитных материалов. Полотно 4932373086 повышенной длины (155 мм) подходит для резки толстых гофрированных композитных материалов.

4301 42	91	2.5 / 1.8	T 123 XF	2.5 - 10	3 - 10	< 50	-	4 - 10	-	нет	5	1	4932430142 4002395378036
2746 54	105	1.2	T 318 AF	1.5 - 4	1.5 - 4	< 85	-	-	-	нет	5	1	4932274654 4002395301607
2746 53	105	2	T 318 BF	3 - 6	3 - 6	< 85	-	3 - 10	4 - 30	нет	5	1	4932274653 4002395301584
3730 86	155	1	T 718 AF	1 - 4	1 - 4	< 125	-	-	-	нет	5	1	4932373086 4002395346097

Полотна для фигурной резки

Специальная утонченная конструкция полотна позволяет проводить фигурную резку различных материалов.

3460 82	55	1.2	T 218 A	1.5 - 4	1.5 - 4	-	-	-	-	да	5	1	4932346082 4002395312368	
3460 81	75	3	T 227 D	3.5 - 6	3.5 - 6	-	-	4 - 15	4 - 30	-	да	5	1	4932346081 4002395312351

Специальное применение: Алюминий

Стандартными полотнами тоже можно резать алюминий, однако преимущество данных полотен в большом шаге зубьев и более широком углублении между зубьями для лучшего отвода стружки при резе алюминия.

Для фигурной резки алюминия рекомендуем использовать полотна 4932346081.

Длина пезвия (мм)	Шаг зуба (мм)	Исх. Номер	METAL	Cu/Ni/Mn/Zn	SPARKLESS + HOX IMPACT	ALU	P.V.C.	Кол-во в упаковке	Количество в заказе	Номер артикула	Штрихкод	
75	3	T 127 D	3.5 - 6	3.5 - 6	-	-	4 - 15	4 - 30	5	1	4932274315	4002395301560

Специальное применение: Нержавеющая сталь

Зубья полотна покрыты карбидом, что позволяет их использовать для резки высоколегированной и нержавеющей стали.

Для лучших результатов лучше всего отключить маятниковое действие и использовать СОЖ или смазку.

3733 93	50	1.1	T 118 AHM	1.5 - 3	1.5 - 3	-	1.5 - 3	-	-	2	1	4932373393	4002395348886
3733 94	50	1.4	T 118 EHM	2 - 5	2 - 5	-	2 - 5	-	-	2	1	4932373394	4002395348893

Полотна для лобзика для специальных материалов

Специальное применение: резка стекловолокна, армированных пластиков, акрилового стекловолокна

Лезвие 4932373387 имеет зубья из карбида вольфрама для увеличения срока службы при работе с твердыми материалами, такими как стекловолокно.

Длина пезвия (мм)	Шаг зуба (мм)	Исх. Номер	Cu/Ni/Mn/Zn	SPARKLESS + HOX IMPACT	P.V.C.	PERSPEX	Кол-во в упаковке	Количество в заказе	Номер артикула	Штрихкод						
75	2.5	T 101 Asp.	2 - 10	-	нет	нет	-	2 - 20	-	нет	-	нет	5	1	4932274651	4002395301577
75	4.2	T 141 HM	-	-	нет	нет	5 - 20	-	5 - 20	нет	-	да	1	1	4932399308	4002395359226
105	4.2	T 341 HM	-	< 60	нет	нет	5 - 20	-	5 - 20	нет	-	нет	1	1	4932373387	4002395348824

Специальное применение: Абразивные материалы и чугун

2132 31	54	T 130 Зерно 30 Напыление	-	-	да	да	< 15	-	-	да	5 - 15	нет	1	1	4932213231	4002395301645
2122 32	54	T 150 Зерно 50 #No value#	-	-	да	да	< 10	-	-	да	5 - 15	нет	1	1	4932213232	4002395301652

Специальное применение: изоляционный материал

Длина пезвия (мм)	Шаг зуба (мм)	Исх. Номер	Кол-во в упаковке	Количество в заказе	Номер артикула	Штрихкод				
155	Волнистый нож	T 313 AW	да	да	да	да	5	1	4932430144	4002395378050

Наборы полотен для лобзиков с Т-образным хвостовиком

Описание в каталоге	Кол-во в упаковке	Количество в заказе	Номер артикула	Штрихкод
5 шт набор в картонном блистере. Подходят для работ по дереву и металлу.	5	1	4932345825	4002395314850
Полотна для лобзика 4932213116, 4932254061, 4932254063, 4932254064, 4932254071.				



Опорная платформа

Описание в каталоге	Кол-во в упаковке	Количество в заказе	Номер артикула	Штрихкод
HD18 JS/JSB BST 18 X Li JS 120 x JSPE 135 TX STEP 1200 BX/X JSPE 90 X FSPE 11 X BSPE 110 QX STEP 800 X ST 800 XE V28 JSB	1	1	4932430356	4002395380176
STEP 70 STEP 75 ST 700 E STEP 90 X STEP 100 X FSPE 100 XL BSPE 100 XL	1	1	4932430834	4002395384969

Опорная платформа. Для материалов с легко царапающейся поверхностью

①



Полотна с U-образным хвостовиком

Длина пезвия (мм)	Шаг зуба (мм)	Исх. Номер	Кол-во в упаковке	Количество в заказе	Номер артикула	Штрихкод						
75	4	A 2202	5 - 60	< 60	-	нет	да	да	5	1	4932354508	4002395321070
75	2.5	A5035/A5041	< 30	< 60	< 30	да	нет	нет	5	1	4932354506	4002395321056



Принадлежности для многофункционального инструмента

Универсальная посадка делает расходные материалы Milwaukee® совместимыми с другими популярными мультитулами.

Описание в каталоге	Зуб на дюйм	Ширина (мм)	Длина (мм)	Кол-во в упаковке	Количество в заказе	Номер артикула	Штрихкод
① 19 мм врезное полотно. Врезка / выемка / резка заподлицо в дереве и пластике.	16	19	42	1	1	48900015	045242349005
				10	1	48904015	045242475148
② 32 мм врезное полотно. Врезка / выемка / резка заподлицо в дереве и пластике.	16	32	42	1	1	48900030	045242349036
				10	1	48904030	045242468539
③ 32 мм полотно с японским зубом. Для быстрой, чистой резки в мягком и твердом дереве.	14	32	42	1	1	48900055	045242355228
				10	1	48904055	045242475155
④ 64 мм широкое биметаллическое полотно. Для резки листового металла, гвоздей забитых в дерево, пластика и стекловолокна.	18	64	42	1	1	48900050	045242353514
				10	1	48904050	045242468553
⑤ 80 мм сегментированное полотно. Для точной резки и резки заподлицо в дереве и пластике.	18	80	20	1	1	48900045	045242349067
⑥ 80 мм сегментированное полотно с титановым покрытием. Титановое покрытие служит для увеличения ресурса полотна. Для точной резки и резки заподлицо в листовом металле, гвоздях забитых в дерево, пластике и стекловолокне.	18	80	20	1	1	48900035	045242349043
⑦ Полотно для удаления затирки. Для удаления поврежденной затирки между плиткой. Так же хорошо подходит для резки пазов в гипсокартоне.	Carbide grit	64		1	1	48900100	045242349074
⑧ Полотно с абразивным напылением. Для резки штукатурки, затирки и гипсокартона.	Carbide grit	30	20	1	1	48900110	045242349081
Набор полотен для мульти-тул 9 шт.							
⑨ 2x 19 мм врезное полотно, 2x 32 мм врезное полотно, 1x 32 мм полотно с японским зубом, 2x 64 мм широкое биметаллическое полотно, 1x 80 мм сегментированное полотно, 1x полотно для затирки				9	1	48901009	045242474721
⑩ Шлифовальная подошва	93	93		1	1	48902000	045242349098
	Зерно						
	60	93	93	8	1	48902060	045242349166
	80	93	93	8	1	48902080	045242349173
⑪ Шлифовальная бумага крепление под Велькро. 8 шт. в упаковке.	120	93	93	8	1	48902120	045242349135
	240	93	93	8	1	48902240	045242366064



Диски для циркулярных пил по дереву

Диски для циркулярных пил

Диаметр диска (мм)	Внутренний диаметр диска (мм)	Кол-во зубьев	Ширина реза (мм)	Плотная древесина	ДСП	МДФ и фибровый картон	ЛДСП	Строительная плита	Фанера и ОСП	Пластик	Гипсокартон, блок из шлакобетона, армированная фанера	Профили нецветных металлов	Тонкий рез	Кол-во в упаковке	Количество в заказе	Номер артикула	Штрихкод
160	20	12	2.4	✓	✓	✓					✓			1	1	4932327743	4002395312962
		48	2.6	✓	✓	✓	✓	✓	✓	✓	✓		✓	1	1	4932248233	4002395307340
165	30	42	2.8	✓	✓	✓	✓	✓	✓	✓	✓	✓	✓	1	1	4932346511	4002395318933
		24	1.8	✓	✓	✓	✓	✓	✓	✓	✓			1	1	4932399909	4002395365647
184	30	36	2.6	✓	✓	✓	✓	✓	✓	✓	✓		✓	1	1	4932352133	4002395367863
		24	1.8	✓	✓	✓	✓	✓	✓	✓	✓			1	1	4932352327	4002395369867
190	30	48	1.8	✓	✓	✓	✓	✓	✓	✓	✓		✓	1	1	4932352328	4002395369874
		54	2.0	✓	✓	✓	✓	✓	✓	✓	✓	✓	✓	1	1	4932352329	4002395369881
210	30	16	2.4	✓	✓	✓					✓			1	1	4932256387	4002395300709
		24	2.4	✓	✓	✓	✓	✓	✓	✓	✓			1	1	4932327969	4002395319060
230	30	48	2.8	✓	✓	✓	✓	✓	✓	✓	✓		✓	1	1	4932256388	4002395300747
		54	2.8	✓	✓	✓	✓	✓	✓	✓	✓	✓	✓	1	1	4932346512	4002395318940
235	30	16	2.4	✓	✓	✓					✓			1	1	4932259182	4002395300716
		48	2.8	✓	✓	✓	✓	✓	✓	✓	✓		✓	1	1	4932259136	4002395300754
235	30	54	2.8	✓	✓	✓	✓	✓	✓	✓	✓	✓	✓	1	1	4932346513	4002395318957
		48	3.0	✓	✓	✓	✓	✓	✓	✓	✓			1	1	4932303099	4002395305285
235	30	24	2.6	✓	✓	✓	✓	✓	✓	✓	✓			1	1	4932451725	4002395279326
		40	2.6	✓	✓	✓	✓	✓	✓	✓	✓	✓	✓	1	1	4932451726	4002395279333
		60	2.6	✓	✓	✓	✓	✓	✓	✓	✓	✓	1	1	4932451727	4002395279340	

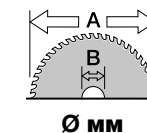

Диски для аккумуляторных циркулярных пил

140	20	18	1.3	✓	✓	✓	✓	✓	✓					1	1	4932430719	4002395383801
165	20	24	2.6	✓	✓	✓	✓	✓	✓	✓	✓			1	1	4932352131	4002395367849
165	20	52	2.8	✓	✓	✓	✓	✓	✓	✓	✓		✓	1	1	4932352132	4002395367856
165	15.87	24	1.6	✓	✓	✓	✓	✓	✓					1	1	4932352313	4002395369720
165	15.87	40	1.6	✓	✓	✓	✓	✓	✓				✓	1	1	4932352314	4002395369737
190	30	24	2.0	✓	✓	✓	✓	✓	✓					1	1	4932430430	4002395380916

Диски для торцовочной пилы

210	30	24	2.8	✓	✓	✓	✓	✓	✓					1	1	4932352135	4002395367887
		48	2.8	✓	✓	✓	✓	✓	✓				✓	1	1	4932352136	4002395367894
		54	2.8							✓		✓	✓	1	1	4932352137	4002395367900
216	30	24	2.8	✓	✓	✓	✓	✓	✓					1	1	4932352839	4002395374977
		48	2.4	✓	✓	✓	✓	✓	✓				✓	1	1	4932430720	4002395383818
		48	2.8	✓	✓	✓	✓	✓	✓				✓	1	1	4932352840	4002395374984
250	30	80	2.8							✓		✓	✓	1	1	4932352841	4002395374991
		24	3.2	✓	✓	✓	✓	✓	✓					1	1	4932352138	4002395367917
		48	3.2	✓	✓	✓	✓	✓	✓					1	1	4932352139	4002395367924
254	30	80	3.2	✓	✓	✓	✓	✓	✓				✓	1	1	4932361504	4002395337088
		80	3.4							✓		✓	✓	1	1	4932352140	4002395367931
305	30	60	2.4	✓	✓	✓	✓	✓	✓				✓	1	1	4932451728	4002395279357
		60	3.2	✓	✓	✓	✓	✓	✓					1	1	4932352141	4002395367948
305	30	100	3.2	✓	✓	✓	✓	✓	✓				✓	1	1	4932352142	4002395367955
		96	3.2							✓		✓	✓	1	1	4932352143	4002395367962

Диски для циркулярных пил по металлу

1. Точная геометрия для наилучшей производительности.
2. Керамометаллические зубья - обеспечивают продолжительный срок службы.
3. Диск изготавливается с прецизионной точностью и подвергается термической обработке.
4. Глубокий канал между зубьями способствует улучшенному удалению стружки.
5. Компенсационные прорезы вырезаются лазером, уменьшают вибрацию, подавляют шумы и предотвращают перегрев (диаметр миска 203мм).

- Чистый рез. Отсутствуют заусенцы, что сокращает время на дальнейшую обработку материала.
- Безопасность: нет искр, не нужна охлаждающая жидкость, заготовка остается холодной.
- Быстрый рез. Режет быстрее, чем каким-либо иным методом.
- Себестоимость. Стоимость реза дешевле, чем при резке абразивным диском.
- Меньше шума при работе.
- Меньше вибрации при работе.
- Безопасность: нет искр, не нужна охлаждающая жидкость, заготовка остается холодной

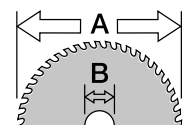

Диаметр диска (мм)	Внутренний диаметр диска (мм)	Кол-во зубьев	Ширина реза (мм)	Толщина стенок (мм)	Мягкая сталь	Лист стали до 2,5 мм	Рифленые стальные панели до 2,5 мм	Стальная труба	Стальная труба	Стальной профиль	Стальной стержень	Листы нержавеющей стали	Чугун	Медь	Алюминий	Арматура	Многоослойный материал (сталь, пена, панели)	Кол-во в упаковке	Количество в заказе	Номер артикула	Штрихкод
135	20	30	1.6	1-2.5	✓	✓	✓	✓	✓	✓	✓	✗	✗	✗	✗	✗	✓	1	1	48404070	045242233786
		50	1.6	1-2.5	✗	✗	✗	✗	✗	✗	✗	✗	✗	✓	✓	✗	✗	1	1	48404075	045242233793
165	15.87	48	1.6	1-2.5	✓	✓	✓	✓	✓	✓	✓	✗	✗	✗	✗	✗	✓	1	1	48404015	045242134298
		36	1.65	>2.5	✓	✗	✗	✓	✓	✓	✓	✗	✗	✗	✗	✗	✗	✓	1	1	48404016
174	20	50	1.65	1-2.5	✓	✓	✓	✓	✓	✓	✓	✗	✗	✗	✗	✗	✓	1	1	48404017	045242151738
		42	1.8	>2.5	✓	✗	✗	✓	✓	✓	✓	✗	✗	✗	✗	✗	✗	✓	1	1	48404515
203	15.87	50	1.8	1-2.5	✓	✓	✓	✓	✓	✓	✓	✗	✗	✗	✗	✗	✓	1	1	48404520	045242134472

- ✓ Лучше всего подходит. Рекомендован для использования по этим материалам.
- ◆ Подходит. Рекомендован для периодических работ. Очень хорошие характеристики при резке данных материалов, но сокращается срок службы диска.
- ✗ Не подходит. Не рекомендован по этим материалам.

Оптимизация срока службы пыльного диска

1. Зафиксируйте заготовку как можно крепче, чтобы избежать появления вибрации
2. При работе не изгибайте материал, сужение разреза может привести к потере зубьев. Срок службы дисков зависит от того, как Вы режете.
3. Расположите диск максимально низко, предварительно дав пиле набрать полные обороты перед началом резки материала.
4. Не прилагайте больших усилий в начале резки. Начинайте резку материала аккуратно и только после этого приложите усилие к пиле, достаточное, чтобы не было искрообразования.
5. При оптимальной скорости реза и усилия образуется минимум искр или полное отсутствие их. Образование искр говорит о том, что идет перегрев диска и сокращается срок службы диска.
6. Линия реза должна быть прямой. Если Вы во время пиления сбиваетесь с прямой и тут же пытаетесь вернуться на линию реза, то возникает нагрузка на диск, что может привести к выпаданию зубьев диска. Используйте направляющую всегда, когда это возможно.
7. Не создавайте боковое давление на диск т.к. это может привести к откалыванию зубьев.
8. Периодически давайте охладиться инструменту, особенно при резке длинных и толстых заготовок. Для охлаждения просто включите инструмент и ничего не режьте.

Системные принадлежности - Циркулярные пилы

Описание в каталоге	Совместим с циркулярными пилами	Кол-во в упаковке	Количество в заказе	Номер артикула	Штрихкод
① Система Clean Line	SCS 65 Q, CS 55	3	1	4932346123*	4002395313266
② Тканевый мешок требует держатель мешка 4932346123.	SCS 65 Q, CS 55	1	1	4932346182*	4002395313273
Соединитель для пылепоглощения	PCS 55 CS 75, HKS 75, HK 75 A	1 1	1 1	4932369282 4932259301*	4002395338412 4002395304158
Удлинительный шланг Ø 35 мм / длина 4 м. Необходим переходник (362778).	CS 55, CS 75, HKS 75, HK 75 A, HKS 85	1	1	4932330552	4002395312719
④ Шланг Ø 26 мм, 4 м. Для подключения к внешней системе пылеудаления.	PCS 55, HK 46 N	1	1	4932278824	4002395308286
Ключ для снятия пыльного диска	CS 55, HK 46 N, SCS 65 Q, CS 75, PCS 55, HKS 75, HK 75 A, HKS 85, PMS 18	1	1	4932371469	4002395342181
Параллельная направляющая / ограждение	CS 75, CS 55, HKS 75, HK 75 A PMS 18 SCS 65 Q	1 1 1	1 1 1	4932276288 49221001 49224146	4002395308217 045242180417 045242181896
Пластиковый кейс для транспортировки	SCS 65 Q	1	1	201672001	4002395840519
Удлинительный шланг для пылеудаления для торцовочной пилы MS216		1	1	4932430005	4002395376667
⑤ Направляющая GRU 1400. 1400 мм длина. Поставляется с сумкой для переноски.		1	1	4932451265	4002395170197
⑥ Соединитель		1	1	4932352559	4002395372171
Для крепления направляющей к материалу.		1	1	4932451266	4002395170807
Резиновые прокладки монтажный комплект.		1	1	4931433774	4002395887620

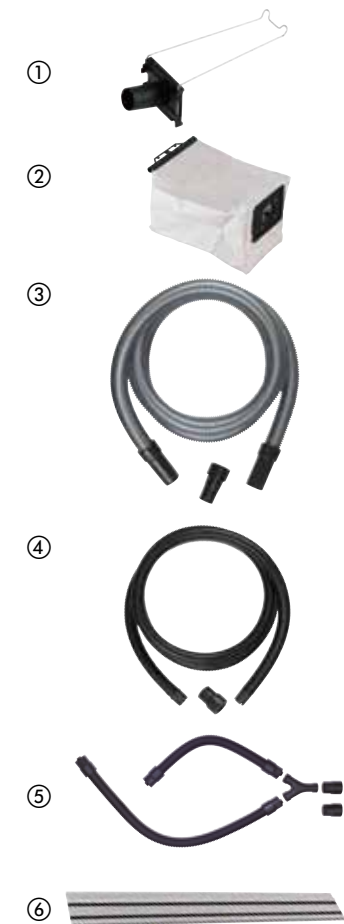

Лезвия для рубанка

Описание в каталоге	Ширина (мм)	Совместим с рубанками	Кол-во в упаковке	Количество в заказе	Номер артикула	Штрихкод
Два двухсторонних лезвия, 102мм	82 mm	H 500, H 750	2	1	4932273484	4002395300150
	102 mm	HB 750, HBE 800	2	1	4932316243	4002395300167

Принадлежности - Рубанки

Описание в каталоге	Все рубанки 82 и 102 мм	Кол-во в упаковке	Количество в заказе	Номер артикула	Штрихкод
Соединители шланга. Рукав для всасывающих шлангов 330552	✓	1	1	4932316270	4002395302017
Параллельная направляющая	✓	1	1	4932274071	4002395300358
Откидной ограничитель глубины Для всех рубанков, кроме H500 / PR 1.6-82	✓	1	1	4932274069	4002395300129

* До окончания складских запасов

Полотна для ленточной пилы

Выберите правильный размер

10 Три Шаг зубьев 2,5 мм	10/14 Три шаг зубьев 2,5/1,8 мм	14 Три шаг зубьев 1,8 мм	14/18 Три шаг зубьев 1,8/1,4 мм	18 Три шаг зубьев 1,4 мм	25 Три шаг зубьев 1 мм
ДЛЯ МАТЕРИАЛОВ ТОЛЩИНОЙ 8 - 13 мм	ДЛЯ МАТЕРИАЛОВ ТОЛЩИНОЙ 5 - 13 мм	ДЛЯ МАТЕРИАЛОВ ТОЛЩИНОЙ 5 - 8 мм	ДЛЯ МАТЕРИАЛОВ ТОЛЩИНОЙ 4 - 8 мм	ДЛЯ МАТЕРИАЛОВ ТОЛЩИНОЙ 4 - 5 мм	ДЛЯ МАТЕРИАЛОВ ТОЛЩИНОЙ до 4 мм

Срок службы биметаллических полотен в 3 раза выше, чем у обычных, и их требуется реже менять. Сверхтвердые острия зубьев с высокой точностью направляются на прочную, надежную, износостойкую основу с помощью лазерной сварки, что повышает скорость резки и продлевает срок службы полотна. Быстрая резка алюминия, железного уголка, бронзы, латуни, меди, оцинкованных труб, низкоуглеродистой стали. Резка более твердых видов стали (в т.ч. нержавеющей, хромированной, вольфрамовой) и других прочных материалов на малой скорости.

Ленточное полотно 1139.83 мм (сетевой инструмент и M18 FUEL™)

Толщина стены (мм)	Шаг зуба (мм)	Зуб на дюйм	Кол-во в упаковке	Количество в заказе	Номер артикула	Штрихкод
≥ 8	2.5	10	3	1	48390501	045242132096
5 - 8	1.8	14	3	1	48390511	045242132164
4 - 5	1.4	18	3	1	48390521	045242132263
≤ 4	1.0	25	3	1	48390531	045242132362

Ленточное полотно 898.52 мм (M18)

Толщина стены (мм)	Шаг зуба (мм)	Зуб на дюйм	Кол-во в упаковке	Количество в заказе	Номер артикула	Штрихкод
5 - 8	1.8	14	3	1	48390519	045242201594
4 - 5	1.4	18	3	1	48390529	045242201747
≤ 4	1.0	25	3	1	48390539	045242201815

Ленточное полотно 687,57 мм (M12)

Толщина стены (мм)	Шаг зуба (мм)	Зуб на дюйм	Кол-во в упаковке	Количество в заказе	Номер артикула	Штрихкод
2.5 - 8	1.4	18	3	1	48390572	045242272341







Ленточные биметаллические полотна с переменным шагом зубьев

Разработанные с разными углами и длиной зубов, гасят гармонические вибрации, возникающие при резании, в результате чего ровнее и тише резка и более длительный срок службы полотен. Предназначены для резки несплошных деталей (труб, профилей и т.п.) Также применяются для промышленной резки деталей различных размеров и форм.





Длина полотна 1139.83 мм

Толщина стены (мм)	Шаг зуба (мм)	Зуб на дюйм	Кол-во в упаковке	Количество в заказе	Номер артикула	Штрихкод
5 - 13	2.5 / 1.8	10 / 14	3	1	48390551	045242132461
4 - 8	1.8 / 1.4	14 / 18	3	1	48390561	045242132560

Зажимы

Форма зажима	Совместимость	Номинальный размер	Совместимость инструментов	Модель зажима	Артикул № 4932	Код EAN 4002395		
M	Geberit: Mapress VSH: X-Press Eurotubi Raccorderie Metallique Rubinetteria Bresciana Sanha: Nirosan Pegler Yorkshire	M12	M12	J12-M12	430243	379040		 Форма зажима M  Форма кольцевого зажима M
		M12	M18	J18-M12	430244	379057		
		M15	M12	J12-M15	430245	379064		
		M15	M18	J18-M15	430246	379071		
		M18	M12	J12-M18	430247	379088		
		M18	M18	J18-M18	430248	379095		
		M22	M12	J12-M22	430249	379101		
		M22	M18	J18-M22	430250	379118		
		M28	M12	J12-M28	430251	379125		
		M28	M18	J18-M28	430252	379132		
		M35	M12	J12-M35	430253	379149		
		M35	M18	J18-M35	430254	379156		
		M42	M18	RJ18-M42 (необходим адаптор кольцевого зажимаRJA-1)	430255	379163		
		M54	M18	RJ18-M54 (необходим адаптор кольцевого зажимаRJA-1)	430256	379170		
V	Viega Comap IBP Sanha: Nirosan	V12	M12	J12-V12	430260	379217		 Форма зажима V  Форма кольцевого зажима V
		V12	M18	J18-V12	430261	379224		
		V15	M12	J12-V15	430262	379231		
		V15	M18	J18-V15	430263	379248		
		V18	M12	J12-V18	430264	379255		
		V18	M18	J18-V18	430265	379262		
		V22	M12	J12-V22	430266	379279		
		V22	M18	J18-V22	430267	379286		
		V28	M12	J12-V28	430268	379293		
		V28	M18	J18-V28	430269	379309		
		V35	M12	J12-V35	430270	379316		
		V35	M18	J18-V35	430271	379323		
		V42	M18	RJ18-V42 (необходим адаптор кольцевого зажимаRJA-1)	430272	379330		
		V54	M18	RJ18-V54 (необходим адаптор кольцевого зажимаRJA-1)	430273	379347		
TH	ALB Comap Fränkische Henco (TH14 - TH25 only) IPA Sanha Tiemme	TH14	M12	J12-TH14	430274	379354		 Форма зажима TH  Форма кольцевого зажима TH
		TH14	M18	J18-TH14	430275	379361		
		TH16	M12	J12-TH16	430276	379378		
		TH16	M18	J18-TH16	430277	379385		
		TH18	M12	J12-TH18	430278	379392		
		TH18	M18	J18-TH18	430279	379408		
		TH20	M12	J12-TH20	430280	379415		
		TH20	M18	J18-TH20	430281	379422		
		TH25	M12	J12-TH25	430282	379439		
		TH25	M18	J18-TH25	430355	380169		
		TH26	M12	J12-TH26	430283	379446		
		TH26	M18	J18-TH26	430284	379453		
		TH32	M12	J12-TH32	430285	379460		
		TH32	M18	J18-TH32	430286	379477		
		TH40	M12	J12-TH40	430287	379484		
		TH40	M18	RJ18-TH40 (необходим адаптор кольцевого зажимаRJA-1)	430288	379491		
		TH50	M18	RJ18-TH50 (необходим адаптор кольцевого зажимаRJA-1)	430289	379507		
		TH63	M18	RJ18-TH63 (необходим адаптор кольцевого зажимаRJA-1)	430290	379514		

Зажимы

Форма зажима	Совместимость	Номинальный размер	Совместимость инструментов	Модель зажима	Артикул № 4932	Код EAN 4002395		
U	ALB Uponor: Unipipe, Airpipe Kann: Kann-therm Wavin: Press-Systeme Fränkische: Alpex F50 Profi DW Verbundrohr: Multitubo IBP: >B< Flex KE Kelit: Kelit Kelox Jupiter: Heizsystem	U14	M12	J12-U14	430291	379521		 Форма зажима U  Форма кольцевого зажима U
		U14	M18	J18-U14	430292	379538		
		U16	M12	J12-U16	430293	379545		
		U16	M18	J18-U16	430294	379552		
		U18	M12	J12-U18	430295	379569		
		U18	M18	J18-U18	430296	379576		
		U20	M12	J12-U20	430297	379583		
		U20	M18	J18-U20	430298	379590		
		U25	M12	J12-U25	430299	379606		
		U25	M18	J18-U25	430300	379613		
		U32	M12	J12-U32	430301	379620		
		U32	M18	J18-U32	430302	379637		
		U40	M12	J12-U40	430303	379644		
		U40	M18	RJ18-U40 (необходим адаптор кольцевого зажимаRJA-1)	430304	379651		
U50	M18	RJ18-U50 (необходим адаптор кольцевого зажимаRJA-1)	430305	379668				
U63	M18	RJ18-U63 (необходим адаптор кольцевого зажимаRJA-1)	430306	379675				
ACz	ACOME MT	Acz12	M12	J12-ACz 12	459388	4058546010492		 Форма зажима ACz
		Acz16	M12	J12-ACz 16	459389	4058546010508		
		Acz20	M12	J12-ACz 20	459390	4058546010515		
		Acz25	M12	J12-ACz 25	459391	4058546010522		
① Адаптор кольцевого зажима				RJA-1	430307	379682		 Адаптор кольцевого зажима

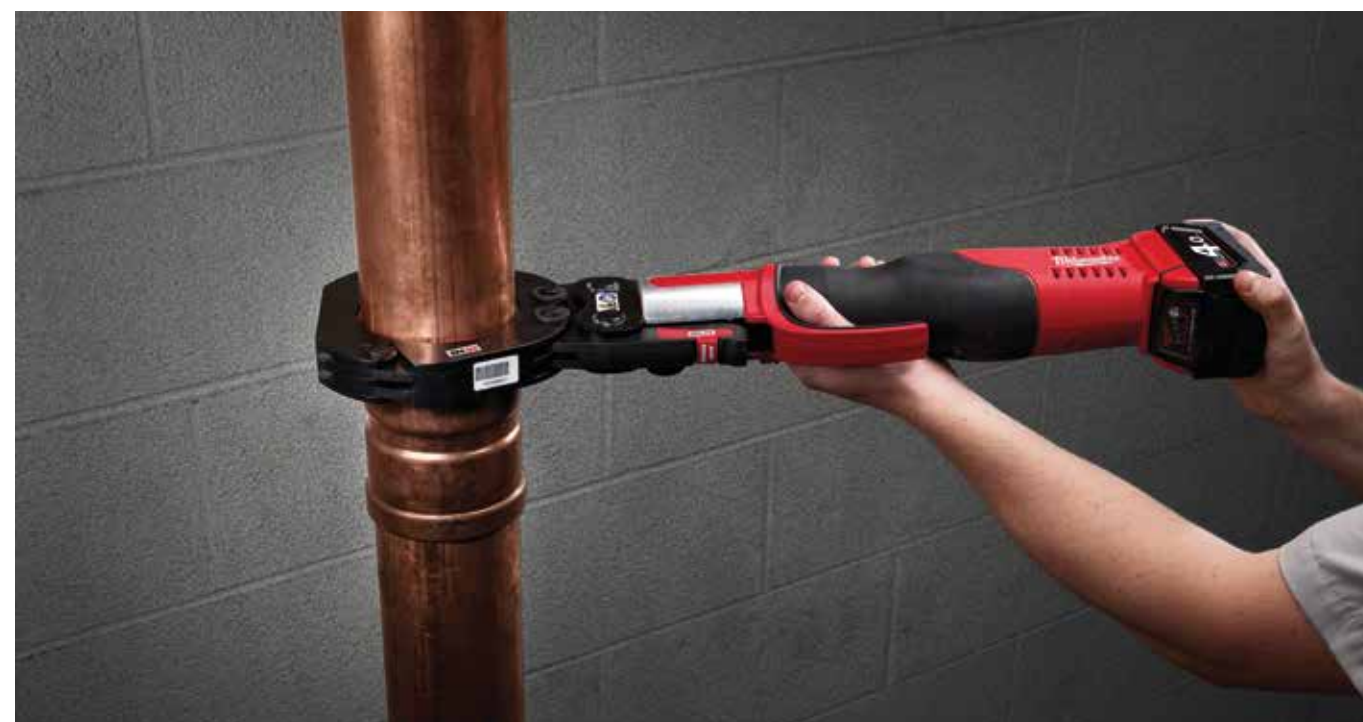

Матрица

Новинка

Тип	Форма	Размер зажима (мм²)	Описание в каталоге	Кол-во в упаковке	Количество в заказе	Номер артикула	Штрихкод		
① для медных кабельных наконечников.	Hex	16	NF22 Cu 16	1	1	4932451733	4002395276837		
		25	NF22 Cu 25	1	1	4932451734	4002395276844		
		35	NF22 Cu 35	1	1	4932451735	4002395276851		
		50	NF22 Cu 50	1	1	4932451736	4002395276868		
		70	NF22 Cu 70	1	1	4932451737	4002395276875		
		95	NF22 Cu 95	1	1	4932451738	4002395276882		
		120	NF22 Cu 120	1	1	4932451739	4002395276899		
		150	NF22 Cu 150	1	1	4932451740	4002395277506		
		185	NF22 Cu 185	1	1	4932451741	4002395277513		
		240	NF22 Cu 240	1	1	4932451742	4002395277520		
		300	NF22 Cu 300	1	1	4932451743	4002395277544		
		② для медных наконечников и коннекторов (DIN 46267)	Hex	16	DIN22 Cu 16	1	1	4932451744	4002395277551
				25	DIN22 Cu 25	1	1	4932451745	4002395277568
				35	DIN22 Cu 35	1	1	4932451746	4002395277575
50	DIN22 Cu 50			1	1	4932451747	4002395277582		
70	DIN22 Cu 70			1	1	4932451748	4002395277599		
95	DIN22 Cu 95			1	1	4932451749	4002395278206		
120	DIN22 Cu 120			1	1	4932451750	4002395278213		
150	DIN22 Cu 150			1	1	4932451751	4002395278220		
185	DIN22 Cu 185			1	1	4932451752	4002395278237		
240	DIN22 Cu 240			1	1	4932451753	4002395278244		
300	DIN22 Cu 300			1	1	4932451754	4002395278251		
③ Трубчатые кабельные наконечники и коннекторы.	Hex			16	R22 Cu 16	1	1	4932451755	4002395278268
				25	R22 Cu 25	1	1	4932451756	4002395278275
				35	R22 Cu 35	1	1	4932451757	4002395278282
		50	R22 Cu 50	1	1	4932451758	4002395278299		
		70	R22 Cu 70	1	1	4932451759	4002395278909		
		95	R22 Cu 95	1	1	4932451760	4002395278916		
		120	R22 Cu 120	1	1	4932451761	4002395278923		
		150	R22 Cu 150	1	1	4932451762	4002395278930		
		185	R22 Cu 185	1	1	4932451763	4002395278947		
		240	R22 Cu 240	1	1	4932451764	4002395278954		
		300	R22 Cu 300	1	1	4932451765	4002395278961		
		④ Медные непаляные клеммы (DIN 46234, DIN 46230, DIN 46341)	Half round indent	16	Q22 CU 16	1	1	4932451766	4002395278978
				25	Q22 CU 25	1	1	4932451767	4002395278985
				35	Q22 CU 35	1	1	4932451768	4002395278992
50	Q22 CU 50			1	1	4932451769	4002395279609		
70	Q22 CU 70			1	1	4932451770	4002395279616		
16/25	DIN22 AL 16/25			1	1	4932451771	4002395279623		
35	DIN22 AL 35			1	1	4932451772	4002395279630		
⑤ DIN Aluminium для алюминиевых наконечников и коннекторов (DIN 46329, 46267 Part 1 and 2, DIN EN 50182)	Hex	50	DIN22 AL 50	1	1	4932451773	4002395279647		
		70	DIN22 AL 70	1	1	4932451774	4002395279654		
		95/120	DIN22 AL 95/120	1	1	4932451775	4002395279661		
		150	DIN22 AL 150	1	1	4932451776	4002395279678		
		185	DIN22 AL 185	1	1	4932451777	4002395279685		
		240	DIN22 AL 240	1	1	4932451778	4002395279692		
		300	DIN22 AL 300	1	1	4932451779	4002395279699		
⑥ Предварительно округленные алюминиевые и медные проводники.	Round	16	RU22 Cu/Al 16	1	1	4932451780	4002395276912		
		35/25	RU22 Cu35/AL25	1	1	4932451781	4002395276929		
		50/35	RU22 Cu50/AL35	1	1	4932451782	4002395276936		
		70/50	RU22 Cu70/AL50	1	1	4932451783	4002395276943		
		95/70	RU22 Cu95/AL70	1	1	4932451784	4002395276950		
		120/95	RU22 Cu120/AL95	1	1	4932451785	4002395276967		
		150/120	RU22 Cu150/AL120	1	1	4932451786	4002395276974		
		185/150	RU22 Cu185/AL150	1	1	4932451787	4002395276981		
		240/185	RU22 Cu240/AL185	1	1	4932451788	4002395276998		
		300/240	RU22 Cu300/AL240	1	1	4932451789	4002395277605		

①



②



③



④

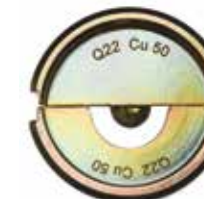

⑤



⑥



Системные принадлежности для гидравлического пробойника отверстий

- Подходят для мягкой стали и алюминия толщиной до 3 мм.
- Так же подходят для нержавеющей стали толщиной до 2,5 мм.



Ø (мм)	Стандарт PG размер	Стандарт ISO метрический размер	Кол-во в упаковке	Количество в заказе	Пресс		Зажим	
					Номер артикула	Штрихкод	Номер артикула	Штрихкод
16.2		M 16	1	1	4932430841	4002395385034	4932430913	4002395385751
20.4	PG 13.5	M 20	1	1	4932430842	4002395385041	4932430914	4002395385768
22.5	PG 16 1/2"		1	1	4932430843	4002395385058	4932430915	4002395385775
25.4		M 25	1	1	4932430844	4002395385065	4932430916	4002395385782
28.3	PG 21 3/4"		1	1	4932430845	4002395385072	4932430917	4002395385799
32.5		M 32	1	1	4932430846	4002395385089	4932430918	4002395385805
40.5		M 40	1	1	4932430847	4002395385096	4932430919	4002395385812
50.5		M 50	1	1	4932430848	4002395385102	4932430920	4002395385829
63.5		M 63	1	1	4932430849	4002395385119	4932430921	4002395385836

Направляющая шпилька 49162680 Ø 11.1 мм: требует предварительного сверления отверстия Ø 11.3 - 11.5 мм сверлом / ступенчатым сверлом.
Направляющая шпилька 49162681 Ø 19 мм: требует предварительного сверления отверстия Ø 19.5 - 20 мм сверлом / ступенчатым сверлом.

Описание в каталоге	Кол-во в упаковке	Номер артикула	Штрихкод
Адаптор для возможности использования инструмента Milwaukee® с прессами конкурентов, таких как Klauke®, Greenlee® и Alfa®	1	49162685	045242337965

Системные принадлежности - лезвия для кабелерезов подходят к M18™ HCCAC / M18™ HCCS

Описание в каталоге	Кол-во в упаковке	Количество в заказе	Номер артикула	Штрихкод
Клещи и лезвия для резки алюминиевого кабеля. ACSS - алюминиевый кабель и ACSR - алюминиевый усиленный кабель т.е. 94-AL1 / 15-ST1A (EN 50182). Не подходит для бронированного кабеля и стальных шпилек.	1	1	49162773	045242350070
Сменные лезвия для кабеля ACSR. Не подходят для бронированного кабеля и стальных шпилек.	1	1	48440412	045242355235
Клещи и лезвия для резки меди / алюминия. Подходит для резки медного / алюминиевого многожильного кабеля сечением до 4 x 50 мм², 1 x 500 мм² в алюминии и 1 x 400 мм² в меди. Не подходит для тонких / очень гибких кабелей.	1	1	4932430839	4002395385010
Сменные лезвия для кабелереза по меди и алюминию.	1	1	4932430840	4002395385027



Расширительная головка

Описание в каталоге	Диаметр трубы (мм)	Толщина стенки трубы (мм)	Давление в трубе (бар)	Подходящий	Кол-во в упаковке	Количество в заказе	Номер артикула	Штрихкод
PXRN9-144/8	9.9	1.1	4/8	M12, M18	1	1	4932430102	4002395377633
PXRN12I-14	12	1.7/ 1.8/ 2	6-10	M12, M18	1	1	4932352716	4002395373741
PXRN15N-14	14 / 15	2.5	6-10	M12, M18	1	1	4932352727	4002395373857
PXRN16I-1406	16	1.5/ 1.8	6	M12, M18	1	1	4932430103	4002395377640
PXRN16I-1410	16	1.8/ 2.0/ 2.2	10	M12, M18	1	1	4932352717	4002395373758
PXRN18N-14	17 / 18	2.5	6-10	M12, M18	1	1	4932352728	4002395373864
PXRN20I-1406	20	1.9/ 2.0/ 2.3	6, (8 bar - Ø 2.3 mm)	M12, M18	1	1	4932352718	4002395373765
PXRN20I-1410	20	2.8	10	M12, M18	1	1	4932352719	4002395373772
PXRN20I-2506	20	1.9/ 2.0/ 2.3	6, (8 bar - Ø 2.3 mm)	M18	1	1	4932352733	4002395373918
PXRN20I-2510	20	2.8	10	M18	1	1	4932352748	4002395374069
PXRN22N-14	22	3	6-10	M12, M18	1	1	4932352729	4002395373871
PXRN25I-1406	25	2.3	6	M12, M18	1	1	4932352720	4002395373789
PXRN25I-1410	25	3.5	10	M12, M18	1	1	4932352721	4002395373796
PXRN25I-2506	25	2.3	6	M18	1	1	4932352722	4002395373802
PXRN25I-2510	25	3.5	10	M18	1	1	4932352749	4002395374076
PXRN28N-14	28	4	6-10	M12, M18	1	1	4932352730	4002395373888
PXRN32I-1406	32	2.9	6	M12, M18	1	1	4932352723	4002395373819
PXRN32I-25	32	2.9/ 4.4	6-10	M18	1	1	4932352724	4002395373826
PXRN40I-2506	40	3.7	6	M18	1	1	4932352725	4002395373833
PXRN 40I - 5606	40	3.7	6-10	M18	1	1	4932451396	4002395160884
PXRN 50I - 5606	50	4.6	6-10	M18	1	1	4932451397	4002395160891
PXRN 63I - 5606	63	5.8	6-10	M18	1	1	4932451398	4002395158102
PXRN 75I - 5606	75	6.8	6-10	M18	1	1	4932451399	4002395158119
Смазка					1	1	4932352726	4002395373840

Смазка: в тубике содержится 50 г. Для смазки конуса и расширительных головок.



Принадлежности - Фрезер погружной

Описание в каталоге	Совместим с фрезами	Кол-во в упаковке	Количество в заказе	Номер артикула	Штрихкод	
Прецизионный цанговый патрон						
Высокая точность вращения						
Ø цанга 3 мм.	OFE 710, OFE 630	OFS 450	1	1	4932308974	4002395309092
Ø 6.35 мм (1/4") цанга.	OFE 710, OFE 630	OFS 450	1	1	4932313194	4002395302857
Ø цанга 6 мм.	OFE 710, OFE 630	OFS 450	1	1	4932313192	4002395302833
Ø цанга 6 мм.	OFE 650	OFSE 1000, OFSE 850, OFS 720	1	1	4932256210*	4002395306237
Ø 6.35 мм (1/4") цанга.	OFE 650	OFSE 1000, OFSE 850, OFS 720	1	1	4932249981*	4002395307517
Ø цанга 8 мм.	OFE 710, OFE 630	OFS 450	1	1	4932313190	4002395302840



* До окончания складских запасов

Принадлежности - Фрезер ламельный

Описание в каталоге	Совместим с ламельным фрезером	Кол-во в упаковке	Количество в заказе	Номер артикула	Штрихкод
Резак	LF 650 PJ 710	1	1	4932361072	4002395326679
Рамка - держатель для пылесборника 4931443873	LF 650 PJ 710	1	1	4931442872	4002395247899
Запасные бумажные мешки для (4932345544)	LF 650 PJ 710	5	1	4931442873	4002395247882
Ключ с двумя штифтами	LF 650 PJ 710	1	1	4932345712	4002395305551



Принадлежности - Прямые шлифовальные машины

Описание в каталоге	Совместим с инструментальными шлифмашинами	Кол-во в упаковке	Количество в заказе	Номер артикула	Штрихкод
Ø цанга 3 мм.	DGL 34,DGL 30 E,DG 30 E,PSG 12,PSG 14.4 PP,HD18 SG	1	1	4932308974	4002395309092
Ø цанга 6 мм.	PSG 14.4 PP,HD18 SG,PSG 12,DG 30 E,DGL 30 E,DGL 34	1	1	4932313192	4002395302833
Ø цанга 6 мм.	DG 7 E	1	1	4931391453	4002395734818
Ø цанга 8 мм.	DGL 34,DGL 30 E,DG 30 E,PSG 12,PSG 14.4 PP,HD18 SG,V 28 SG	1	1	4932313190	4002395302840
Ø цанга 8 мм.	DG 7 E	1	1	4931391452	4002395734801
Ø 6.35 мм (1/4") цанга.	DGL 34,DGL 30 E,DG 30 E,PSG 12,PSG 14.4 PP,HD18 SG	1	1	4932313194	4002395302857
Ø цанга 6 мм.	DG 14-50 Q	1	1	48660978*	045242155620



Принадлежности - Ножницы по металлу

Описание в каталоге	Совместим с кровельными ножницами	Кол-во в упаковке	Количество в заказе	Номер артикула	Штрихкод
Резак	PPS 12	1	1	4932308837	4002395311583
Резак, четырехсторонний нож	KS 2.5,S 2.5	1	1	4932430171	4002395378326
	PPS 12	1	1	4932308838	4002395309085
Центральный нож	SMC 1.2 Q	1	1	48440150	045242140701
Левый нож	SMC 1.2 Q	1	1	48440160	045242140756
Правый нож	SMC 1.2 Q	1	1	48440170	045242140800
Торцевой гаечный ключ 1/2"	SMC 1.2 Q	1	1	49960070	045242221554
Сменная насадка ножниц	SMC 1.2 Q	1	1	48080500*	045242089253



Принадлежности - Вырубные ножницы

Описание в каталоге	Совместим с вырубными устройствами	Кол-во в упаковке	Количество в заказе	Номер артикула	Штрихкод
Пуансон	KN 2 PN 14.4,PN 12,N 2	1	1	4932430172	4002395378333
Резак	KN 2 PN 14.4,PN 12,N 2	1	1	4932279565	4002395308521
Специальный резак, разработан для резки гофрированной стали, макс. глубина реза 1,5 мм	KN 2 PN 14.4,PN 12,N 2	1	1	4932279498	4002395308514



Принадлежности - Труборезы / Кабельный резак

Описание в каталоге	Кол-во в упаковке	Количество в заказе	Номер артикула	Штрихкод
Диски для труборезов, подходят для работы с медными трубами. Не подходят для работы с пластиковыми трубами и трубами из нержавеющей стали.	2	1	48380010	045242159710
Лезвие для кабельного резака	1	1	4932430070	4002395377312
Лезвие для резки кабеля C12 PPC	1	1	4931441978	4002395179268



Принадлежности - измерительные инструменты

Описание в каталоге	Кол-во в упаковке	Количество в заказе	Номер артикула	Штрихкод
Электрические щупы (макс. 1000 В / 10 А), головки длиной 125 мм	1	1	49771004	4002395806294
Электрические зажимы типа „крокодил“ (макс. 1000 В / 10 А)	1	1	49771005	4002395806287



Прочистная машина Запасные части

Описание в каталоге	Кол-во в упаковке	Количество в заказе	Номер артикула	Штрихкод
Ø 8 мм x 7.6 м спираль, грушевидный наконечник	1	1	48532571	045242364213
Ø 8 мм x 7.6 м тросик, шарнирный наконечник	1	1	48532572	045242364206
Ø 6 мм x 7.6 м тросик, грушевидные наконечник	1	1	48532573	045242471270
Ø 6 мм x 7.6 м тросик, шарнирный наконечник	1	1	48532574	045242471287
Ø 8 мм x 7.6 м тросик, грушевидный наконечник с барабаном	1	1	48532581	045242480586
Ø 8 мм x 7.6 м тросик, шарнирный наконечник с барабаном.	1	1	48532582	045242480593
Ø 6 мм x 7.6 м тросик, грушевидный наконечник с барабаном.	1	1	48532583	045242480609
Ø 6 мм x 7.6 м тросик, шарнирный наконечник с барабаном.	1	1	48532584	045242480616



Гвозди и скобы

Новинка

Тип	Сечение проволоки	Габариты (мм)	Диаметр диска (мм)	Угол наклона гвоздей	Материал	Кол-во в упаковке	Количество в заказе	Номер артикула	Штрихкод
① Brad nails	18	1,0 x 1,25	16	0°	Покрываются лаком. Оцинкованные	10,000	1	4932459124	4002395287796
	18	1,0 x 1,25	19	0°	Покрываются лаком. Оцинкованные	10,000	1	4932459125	4002395288403
	18	1,0 x 1,25	25	0°	Покрываются лаком. Оцинкованные	5,000	1	4932459126	4002395288410
	18	1,0 x 1,25	30	0°	Покрываются лаком. Оцинкованные	5,000	1	4932459127	4002395288427
	18	1,0 x 1,25	32	0°	Покрываются лаком. Оцинкованные	5,000	1	4932459128	4002395288434
	18	1,0 x 1,25	40	0°	Покрываются лаком. Оцинкованные	5,000	1	4932459129	4002395288441
	18	1,0 x 1,25	45	0°	Покрываются лаком. Оцинкованные	4,000	1	4932459130	4002395288458
	18	1,0 x 1,25	50	0°	Покрываются лаком. Оцинкованные	4,000	1	4932459131	4002395288465
	18	1,0 x 1,25	16	0°	Нержавеющая сталь	10,000	1	4932459132	4002395288472
	18	1,0 x 1,25	19	0°	Нержавеющая сталь	10,000	1	4932459133	4002395288489
	18	1,0 x 1,25	25	0°	Нержавеющая сталь	5,000	1	4932459134	4002395288496
	18	1,0 x 1,25	30	0°	Нержавеющая сталь	5,000	1	4932459135	4002395289103
	18	1,0 x 1,25	32	0°	Нержавеющая сталь	5,000	1	4932459136	4002395289110
	18	1,0 x 1,25	40	0°	Нержавеющая сталь	5,000	1	4932459137	4002395289127
	18	1,0 x 1,25	45	0°	Нержавеющая сталь	4,000	1	4932459138	4002395289134
② Brad nails	16	1,36 x 1,65	32	20°	Оцинкованные	2,000	1	4932459140	4002395289158
	16	1,36 x 1,65	38	20°	Оцинкованные	2,000	1	4932459141	4002395289165
	16	1,36 x 1,65	45	20°	Оцинкованные	2,000	1	4932459142	4002395289172
	16	1,36 x 1,65	50	20°	Оцинкованные	2,000	1	4932459143	4002395289189
	16	1,36 x 1,65	64	20°	Оцинкованные	2,000	1	4932459144	4002395289196
③ Staples	Type 50	0,5 x 1,27	6		Оцинкованные	1,200	1	4932459145	4002395289806
	Type 50	0,5 x 1,27	8		Оцинкованные	1,200	1	4932459146	4002395289813
	Type 50	0,5 x 1,27	14		Оцинкованные	600	1	4932459147	4002395289820

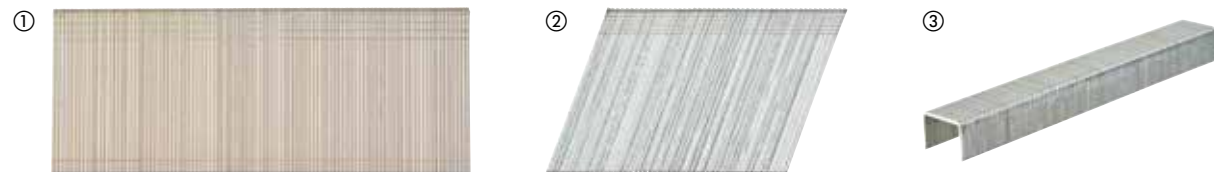

Принадлежности - Инспекционные камеры

Все удлинители имеют защиту от брызг и пыли

Удлинители крепятся между основанием блока камеры и стандартного прилагаемого кабеля камеры.

Описание в каталоге	Длина кабеля (м)	Диаметр кабеля (мм)	Совместим с инспекционными камерами	Кол-во в упаковке	Количество в заказе	Номер артикула	Штрихкод
Удлинитель для инспекционной камеры 17мм/90см	0.9	17	C12 IC	1	1	48530110	045242157747
Удлинитель для инспекционной камеры 17мм/90см	0.9	17	C12 AVD, C12 AVA	1	1	48530141	045242216529
① Удлинитель для инспекционной камеры 17мм/240см	2.4	17	C12 IC, C12 AVD, C12 AVA	1	1	48530140	045242195787
Удлинитель для цифровой камеры 17мм/90см	0.9	17	C12 IC	1	1	4931411079	4002395907007
Удлинитель для цифровой камеры 17мм/90см	0.9	17	C12 AVD, C12 AVA	1	1	4931419516	4002395828227
Удлинитель для аналоговой камеры	0.9	9.5	C12 AVD, C12 AVA	1	1	4931419517	4002395828234
② 1 м кабель с управляемым наконечником				1	1	48530155	045242344215



Системные принадлежности - куртки с подогревом M12™

- Зарядное устройство M18™ USB - M18™ USB PS HJ. Поддержка зарядки с помощью аккумулятора M18™. Зарядный порт USB для MP3-плеера, мобильного телефона, цифровой камеры и GPS.
- 12 В автомобильный зарядник для использования со всеми типами прикуривателей

Описание в каталоге	Кол-во в упаковке	Количество в заказе	Номер артикула	Штрихкод
① M18™ USB контроллер (M18™ USB PS HJ).	1	1	4932430084	4002395377459
② M12™ автомобильный штекер (12 V CP HJ).	1	1	4932430085	4002395377466



Боковая рукоятка для ударной дрели

Описание в каталоге	Кол-во в упаковке	Количество в заказе	Номер артикула	Штрихкод
① Боковая рукоятка с ограничителем глубины для всех дрелей и ударных дрелей с диаметром шейки 43 мм	1	1	4932373725	4002395352647
② Боковая рукоятка с ограничителем глубины для всех дрелей и ударных дрелей с короткой шейкой (13 мм) диаметром 43 мм	1	1	4932364149	4002395342198



Кабели QUIK-LOK

Длина кабеля (м)	Версия для страны	Кол-во в упаковке	Количество в заказе	Номер артикула	Штрихкод
4	EU	1	1	4932373502	4002395351725
10	EU	1	1	4932373503	4002395351732
4	CH	1	1	4932373504	4002395351749
4	GB	1	1	4932373508	4002395351787
4	GB	1	1	4932373510	4002395351800
6	EU	1	1	4932364483	4002395337620
Ремонтный набор для кабелей QUIK-LOK		1	1	4931380758	4002395714551



¹ Класс Heavy Duty, устойчив к воздействию кислот и не подлежит ремонту

Универсальная угловая насадка для дрели

- Превращает прямые дрели Milwaukee® HDE 13 RQD в угловые.
- Для сверления в труднодоступных местах.
- Поворот головки и рукоятки на 360°.
- 2 скорости: Низкая: скорость уменьшается на 30%, крутящий момент увеличивается на 50% Высокая: скорость увеличивается на 50%

Описание в каталоге	Кол-во в упаковке	Количество в заказе	Номер артикула	Штрихкод
Угловая насадка для дрели	1	1	48062871	045242088812



Принадлежности - Клеевые пистолеты

Описание в каталоге	Совместим с автоматом для заделывания щелей	Кол-во в упаковке	Количество в заказе	Номер артикула	Штрихкод
Стандартная каретка на тьюбик 310 мл Совместима со стандартными тьюбиками и картриджами объемом 250 и 310 мл. Необходим шток поршня 49520600.	PCG 14 / 300, PCG 14 / 600	1	1	48081075	045242087938
Стандартная каретка на тьюбик 310 мл Совместима со стандартными тьюбиками и картриджами объемом 250 и 310 мл.	C18 PCG	1	1	48081076	045242263127
Стандартная каретка на тьюбик 310 мл. Совместима со стандартными тьюбиками и картриджами объемом 250 и 310 мл.	C12 PCG	1	1	48080900	045242286355
Алюминиевый держатель тьюбика 310 мл. Совместим со стандартными упаковками на 310 мл и картриджами на 380 мл. Необходим шток поршня 49520660.	PCG 14 / 300, PCG 14 / 600	1	1	48081085	045242089246
Алюминиевый держатель тьюбика 400 мл. Совместим со стандартными упаковками "колбасками" на 400 мл (с 2-мя колпачками). Необходим шток поршня 48091090 и поршень 44700375.	C18 PCG, C12 PCG	1	1	4932352844	4002395375028
Алюминиевый держатель тьюбика 600 мл. Совместим со стандартными упаковками "колбасками" на 600 мл. Необходим шток поршня 49520660.	PCG 14 / 600, PCG 14 / 300	1	1	48081090	045242087952
Алюминиевый держатель тьюбика 600 мл. Совместим со стандартными упаковками "колбасками" на 600 мл (с 2-мя колпачками). Необходим шток поршня 48091091 и поршень 44700375.	C18 PCG, C12 PCG	1	1	4932352845	4002395375035
Прозрачный держатель тьюбика 400 мл. Совместим со стандартными упаковками "колбасками" на 400 мл (с 2-мя колпачками). Необходим шток поршня 48091090 и поршень 44700375.	C18 PCG, C12 PCG	1	1	4932352842	4002395375004
Прозрачный держатель тьюбика 600 мл. Совместим со стандартными упаковками "колбасками" на 600 мл (с 2-мя колпачками). Необходим шток поршня 48091091 и поршень 44700375.	C18 PCG, C12 PCG	1	1	4932352843	4002395375011
Шток поршня для каретки в сборе 310 мл Для использования с: стандартная каретка 310 мл (48081076).	C18 PCG	1	1	4932352937	4002395375950
Шток поршня в сборе для картриджа 310 мл Для использования с: стандартной кареткой 310 мл (48080900).	C12 PCG	1	1	4932430099	4002395377602
Шток поршня, короткий (340 мм длиной) Для каретки 48081075 и держателя тьюбика 48081085.	PCG 14 / 300, PCG 14 / 600	1	1	49520600	045242190201
Шток поршня в сборе для колонковой трубы 400 мл Для использования с: алюминиевой колонковой трубой 400 мл (4932352844) прозрачной колонковой трубой 400 мл (4932352842).	C18 PCG	1	1	48091090	045242263158
Шток поршня в сборе для колонковой трубы 400 мл Для использования с: алюминиевой колонковой трубой 400 мл (4932352844) прозрачной колонковой трубой 400 мл (4932352842).	C12 PCG	1	1	4932430100	4002395377619
Шток поршня в сборе, длинный (480 мм)	PCG 14 / 300, PCG 14 / 600	1	1	49520660	045242190164
Шток поршня в сборе для колонковой трубы 600 мл Для использования с: алюминиевой колонковой трубой 600 мл (4932352845) прозрачной колонковой трубой 600 мл (4932352843).	C18 PCG	1	1	48091091	045242263165
Шток поршня для тьюбика 600 мл. Использовать с: алюминиевым держателем тьюбика 600 мл 4932352845, бесцветным держателем тьюбика 600 мл 4932352843	C12 PCG	1	1	4932430101	4002395377626
Поршень для каретки в сборе	C18 PCG, C12 PCG	1	1	44700330	045242260928
Поршень для держателя тьюбика	C18 PCG, C12 PCG	1	1	44700375	045242277438
Сменный наконечник (1 шт.)	PCG 14 / 300, PCG 14 / 600, C18 PCG, C12 PCG	1	1	45760525	4002395775323

Принадлежности для системы пылеудаления.

Описание в каталоге	Совместим с пылесосами Milwaukee	Кол-во в упаковке	Количество в заказе	Номер артикула	Штрихкод
Система Ø 26 мм Шланг Ø 26 мм, 4 м. Для подключения к внешней системе пылеудаления.	WDC 1400 A,AS 1,AS 2 C,AS 3 W	1	1	4932278824*	4002395308286
Шланг для пылесоса, защита от статического разряда, Ø36 мм, длина 4 м, с переходником	AS 300 ELCP,AS 500 ELCP,AS 300 EMAC	1	1	4932352311	4002395369706
Шланг для пылесоса Ø 32 мм, длина 3.5 м с переходником	AS 250 ECP	1	1	4932352312	4002395369713
Адаптер для прямого присоединения к удлинительному шлангу 330552	AS 1,AS 2 C	1	1	4932326528	4002395310937
Универсальный сужающий рукав Ø 35 / 33 / 27 мм	WDC 1400 A,AS 1,AS 2 C,AS 3 W,ASE 1400,ASM 1400	1	1	4932369282	4002395338412
Система Ø 35 мм Ø 35 мм всасывающая трубка, 50 см пластик.	ASE 1400,AS 1,AS 2 C,ASM 1400	1	1	4932346620	4002395319503
Ø 35 мм насадка для ковров.	WDC 1400 A,ASE 1400,AS 1,AS 2 C,AS 3 W,ASM 1400	1	1	4932272584	4002395303243
Ø35 мм щелевая насадка.	WDC 1400 A,ASE 1400,AS 1,AS 2 C,AS 3 W,ASM 1400	1	1	4932276048	4002395303250
Удлинительный шланг Ø 35 мм / длина 4 м. Необходим переходник (362778).	WDC 1400 A,ASE 1400,AS 1,AS 2 C,AS 3 W,ASM 1400	1	1	4932330552*	4002395312719
Шланг Ø 35 мм / 5 м.	ASE 1400,ASM 1400	1	1	4932373626	4002395351534
Шланг Ø 50 мм / 3 м.	NT 1200,NT 1500 A,NT 900	1	1	4932300171	4002395308576
Система Ø 50 мм Ø 50 мм широкая насадка.	ASE 1400,AS 1,AS 2 C,ASM 1400	1	1	4932316070	4002395310449
Ø 50 мм всасывающая трубка.	ASE 1400,AS 1,AS 2 C,ASM 1400	1	1	4932316069	4002395310432
Сужающий рукав переходник с Ø 50 мм до Ø 35 мм	ASE 1400,AS 1,AS 2 C,ASM 1400	1	1	4932316074	4002395310456
4 флисовых мешка, 1 флисовый фильтр для влажной уборки	AS 250 ECP	5	1	4932352306	4002395369652
5 флисовых мешков, 30 л	AS 300 ELCP,AS 300 EMAC,AS 300 ELAC	5	1	4932352307	4002395369669
5 флисовых мешков, 50 л	AS 500 ELCP	5	1	4932352308	4002395369676
Мешок пластиковый, упак. 5 шт., 30 л	AS 250 ECP,AS 300 ELCP,AS 300 EMAC	5	1	4932352309	4002395369683
Мешок пластиковый, упак. 5 шт., 50 л	AS 500 ELCP	5	1	4932352310	4002395369690
Адаптер для мешка RSE и AS2C, легкий	AS 1,AS 2 C,AS 3 W	1	1	4932346812	4002395319534
Мешок бумажный 3 бумажных мешка по 18 л	NT 1500 A	1	1	4932373669	400239531824
Мешок бумажный, упак. 3 шт., 25 л 5 бумажных мешков по 25 л	AS 2 C,AS 3 W	5	1	4932346585	4002395319442
Мешок бумажный, упак. 5 шт., 25 л 5 бумажных мешков по 25 л	RSE 1400	5	1	4932373852	4002395352821
Мешок бумажный, упак. 5 шт., 50 л 5 бумажных мешков по 50 л	ASE 1400,ASM 1400	5	1	4932373621	4002395351503
Мешок тканевый	NT 900	1	1	4932276019	4002395303267
Мешок пластиковый, упак. 3 шт., 25 л, для сбора мелкой пыли. Соответствует классификации пыли M & H EN 60335-2-69. Подходит только для ASM1400 3 мешка по 25 л	ASE 1400,ASM 1400	3	1	4932399502	4002395361595
Картридж для фильтра	AS 250 ECP,AS 2-250 ELCP	1	1	4932352303	4002395369621
Картридж для фильтра	AS 300 ELCP,AS 500 ELCP	1	1	4932352304	4002395369638
Картридж для фильтра	AS 500 ELCP	1	1	4932352305	4002395369645
Картридж для фильтра, 3600 см², для использования с BIA, категория С.	AS 1	1	1	4932346587	4002395319466
Картридж для фильтра, 7000 см², для использования с BIA, категория С.	AS 3 W	1	1	4932346588	4002395319473
Картридж фильтра, 7200 см².	RSE	1	1	4932327205	4002395303885
Картридж для фильтра	NT 1200,NT 1500 A	1	1	4932340124	4002395305452
Плоский складной фильтр из полиэфира, 2 шт.	ASE 1400,ASM 1400	1	1	4932373623	4002395351510

☒ В сочетании с адаптером 4932346812 и картриджем для фильтра 4932346587

* До окончания складских запасов

Дополнительное оборудование для систем пылеудаления M12 / M18

Описание в каталоге	Совместим с пылесосами Milwaukee	Кол-во в упаковке	Количество в заказе	Номер артикула	Штрихкод
① Насадка для сверления	M18 CDEX / M18/28 CPDEX,M12 DE	2	1	49902301	045242337279
② Фильтр	M18 CDEX / M18/28 CPDEX,M12 DE	3	1	49902306	045242299454
③ Щелевая насадка	M12 DE	1	1	49902325*	045242297603
Набор (3 шт.)					
④ Коробка для фильтров, фильтр, крышка	M12 DE	3	1	49902340	045242299461
⑤ M18 и M28 Пылесборник с фильтром	M18 CDEX / M18/28 CPDEX	4	1	49902342	045242341948
⑥ Переходник позволяющий подключить M12DE к независимой системе пылеудаления или к пылесосу. Выходное сопло: Ø 37 мм наружный / Ø 32 мм внутренний.		1	1	4932430479	4002395381401



Пылеудаление

Описание в каталоге	Кол-во в упаковке	Количество в заказе	Номер артикула	Штрихкод
① Пылесборное кольцо. Для сбора пыли при вертикальных работах (над головой). Подходит для сверел Ø 5 - 8 мм.	1	1	4932430912	4002395385744
Пылесборник для системы Clean line 345547	1	1	4932346182	4002395313273
② Xtractor. Для сбора пыли на стене и при сверлении над головой. Максимальный диаметр сверла Ø 28 мм. Подходит для всех промышленных установок для удаления пыли (диаметр универсального патрона: Ø 26 - 41 мм).	1	1	4932430446	4002395381074
③ Пылеотвод для сверления - PHDE72. Для сверел и коронок Ø 6 - 72 мм. Встроенные щетки улучшают всасывание и удаление пыли. Щетки должны сниматься при сверлении коронками. Выходное сопло: Ø 37 мм внешний и Ø 32 мм внутренний. Сменные уплотняющие кромки (2 шт.): 4931448564. Сменная щетка: 4931448565	1	1	4932430480	4002395381418
④ DE16 - вспомогательная универсальная система пылеудаления	1	1	4932430835	4002395384976



* До окончания складских запасов

Зарядные устройства



Описание в каталоге	Система	Уровень заряда	Время зарядки	Для аккумулятора NiCd	Для аккумулятора NiMH	Для аккумулятора Li-Ion	Номер артикула	Штрихкод
① M4 C	M4	4 V	30 мин	–	–	да	4932352958	4002395376162
② C12 C	M12	12 V	40 / 80 мин	–	–	да	4932352000	4002395366606
③ M12 C4	M12	12 V	40 мин 2.0 Ач - 80 мин 4.0 Ач аккумуляторы	–	–	да	4932430554	4002395382156
④ M12-18C	M12,M14,M18	12 - 18 V	40 / 80 мин	–	–	да	4932352959	4002395376179
⑤ M12-18 AC	M12,M14,M18	12 - 18 V	40/80/100/124/180 мин	–	–	да	4932459205	4002395287208
⑥ M12-18 FC	M12,M14,M18	12 - 18 V	26/47/59/68/95 мин	–	–	да	4932451079	4002395810581
⑦ M1418 C6	M14,M18	14.4 V - 18 V	40/80 мин	–	–	да	4932430086	4002395377473
⑧ M28 C	M28	28 V	60 мин	–	–	да	4932352524	4002395371822

Фонари M12™

Фонари M12™



Описание в каталоге	Напряжение (В)	Тип аккумулятора	Система	Совместимость	Тип ламп	Номер артикула	Штрихкод
① M12 TLED-0	12	Li-ion	M12	Все аккумуляторы Milwaukee® M12™	Светодиод	4932430360	4002395380213
② M12 SL-0	12	Li-ion	M12	Все аккумуляторы Milwaukee® M12™	Светодиод	4932430178	4002395378395
③ M12 LL-0	12	Li-ion	M12	Все аккумуляторы Milwaukee® M12™	Светодиод	4932430562	4002395382231
④ M12 SLED-0	12	Li-ion	M12	Все аккумуляторы Milwaukee® M12™	Светодиод	4933451261	4002395170159
⑤ M12 MLED-0	12	Li-ion	M12	Все аккумуляторы Milwaukee® M12™	Светодиод	4933451899	4002395281480
⑥ M12 AL-0	12	Li-ion	M12	Все аккумуляторы Milwaukee® M12™	Светодиод	4933451394	4002395158621

Фонари M18™



Описание в каталоге	Напряжение (В)	Тип аккумулятора	Система	Совместимость	Тип ламп	Номер артикула	Штрихкод
① M18 TLED-0	18	Li-ion	M18	Все аккумуляторы Milwaukee® M18™	Светодиод	4932430361	4002395380220
② M18 IL-0	18	Li-ion	M18	Все аккумуляторы Milwaukee® M18™	Светодиод	4932430564	4002395382255
③ M18 LL-0	18	Li-ion	M18	Все аккумуляторы Milwaukee® M18™	Светодиод	4932430563	4002395382248
④ M18 SLED-0	18	Li-ion	M18	Все аккумуляторы Milwaukee® M18™	Светодиод	4933459159	4002395287147
⑤ M18 AL-0	18	Li-ion	M18	Все аккумуляторы Milwaukee® M18™	Светодиод	4932430392	4002395380534
⑥ M18 HAL-0	18	Li-ion	M18	Все аккумуляторы Milwaukee® M18™	Светодиод	4933451262	4002395170166
M18 SAL-0	18	Li-ion	M18	Все аккумуляторы Milwaukee® M18™	Светодиод	4933451246	4002395167708
⑦ M18 SAL-502B	18	Li-ion	M18	Все аккумуляторы Milwaukee® M18™	Светодиод	4933451896	4002395281459
M18 HSAL-0	18	Li-ion	M18	Все аккумуляторы Milwaukee® M18™	Светодиод	4933451392	4002395158607
⑧ M18 HSAL-502B	18	Li-ion	M18	Все аккумуляторы Milwaukee® M18™	Светодиод	4933451898	4002395281473

Фонари M28™



Описание в каталоге	Напряжение (В)	Тип аккумулятора	Система	Совместимость	Тип ламп	Номер артикула	Штрихкод
① M28 WL LED-0	28	Li-ion	M28	Все аккумуляторы Milwaukee® M28™	Светодиод	4932352527	4002395371853

Другие аккумуляторы

Описание в каталоге	Система	Тип аккумулятора	Напряжение (В)	Емкость аккумулятора (Ач)	Номер артикула	Штрихкод
① M4 B2	M4	Li-ion	4	2.0	4932430098	4002395377596
② M12 B2	M12	Li-ion	12	2.0	4932430064	4002395377251
③ M12 B3	M12	Li-ion	12	3.0	4932451388	4002395157969
④ M12 B4	M12	Li-ion	12	4.0	4932430065	4002395377268
⑤ M12 B6	M12	Li-ion	12	6.0	4932451395	4002395158638
⑥ M14 B	M14	Li-ion	14.4	1.5	4932352665	4002395373239
⑦ M14 B4	M14	Li-ion	14.4	4.0	4932430323	4002395379842
⑧ M18 B2	M18	Li-ion	18	2.0	4932430062	4002395377237
⑨ M18 B4	M18	Li-ion	18	4.0	4932430063	4002395377244
⑩ M18 B5	M18	Li-ion	18	5.0	4932430483	4002395381449
⑪ M18 B6	M18	Li-ion	18	6.0	4932451244	4002395167661
⑫ M18 B9	M18	Li-ion	18	9.0	4932451245	4002395167678
⑬ M28 BX	M28	Li-ion	28	3.0	4932352732	4002395373901
⑭ M28 B5	M28	Li-ion	28	5.0	4932430484	4002395381456



Ручной инструмент

FASTBACK™ Нож выкидной многофункциональный

- Открывающееся одной рукой лезвие. Пользователь может одной рукой выкидывать лезвие, что обеспечивает легкость подготовки к работе
- Встроенный крюк для вспарывания. Позволяет пользователю делать разрезы, не вытаскивая лезвия
- Быстрая безинструментальная замена лезвия. Менее проста при работе для замены лезвия.
- Прорезь для зачистки проводов. Нет необходимости в отдельном инструменте
- Тонкая конструкция корпуса. Инструмент легко помещается в кармане
- Поясная клипса для простоты хранения



Описание в каталоге	Кол-во в упаковке	Количество в заказе	Номер артикула	Штрихкод
① FASTBACK™ Выкидной нож	1	6	48229901	045242367047
② FASTBACK™ Нож выкидной многофункциональный с хранением лезвий	1	1	48221903	045242292547
③ FASTBACK™ Компактный выкидной многофункциональный нож	1	1	48221906	045242359196

FASTBACK™ Выкидной нож

- Операция раскладывания выполняется одной рукой.
- Заточивающееся лезвие из нержавеющей стали.
- Острый кончик обеспечивает прокалывание и гладкий рез.
- Замок фиксирует лезвие в открытой позиции.
- Отверстие для шнура.
- Проволочная клипса на ремень обеспечивает быстрый доступ без повреждения карманов.
- Компактный размер для хранения в кармане.



Описание в каталоге	Кол-во в упаковке	Количество в заказе	Номер артикула	Штрихкод
FASTBACK™ Выкидной нож	1	1	48221990	045242296842

Hardline выкидные ножи

- Премиальное лезвие из D2 стали обеспечивает лучшую стойкость к коррозии. Высокая твердость и износостойкость, лезвие долго остается острым.
- Гладкое/с зазубринами 75 мм лезвие с прокалывающим кончиком. Идеально подходит для разрезания материалов и кончик обеспечивает прокалывание в нужном месте.
- Механизм открытия с подшипником: операция выполняется только 2 руками.
- Открытая стальная рамка корпуса надежно фиксирует лезвие в рабочем положении.
- Рукоятка из стеклонаполненного полиамида и нержавеющей стали.
- Замок фиксирует лезвие в открытом положении.
- Отверстие для шнура.
- Клипса на ремень может располагаться на левой или правой стороне корпуса.



Описание в каталоге	Тип лезвия	Кол-во в упаковке	Количество в заказе	Номер артикула	Штрихкод
① Hardline выкидной нож с гладким лезвием	Гладкое	1	1	48221994	045242477043
② Hardline выкидной нож с зазубренным лезвием	С зазубринами	1	1	48221998	045242359165

Нож выдвижной многофункциональный

- Боковой ползунок для выдвижения лезвия. Снижает риск случайного открытия.
- Прорезь для зачистки проводов. Нет необходимости в отдельном инструменте
- Без инструментальной замены лезвия: экономия времени.
- Хранение лезвий. Магнитный держатель для 5 лезвий
- Heavy Duty: Цельнометаллический корпус с резиновым покрытием обеспечивает удобство и уменьшает скольжение руки.



Описание в каталоге	Кол-во в упаковке	Количество в заказе	Номер артикула	Штрихкод
① Нож выдвижной многофункциональный	1	6	48229910	045242367054

Самовозвращающийся безопасный нож.

- Возвратный механизм: Лезвие втягивается когда кнопка отпущена.
- Две позиции лезвия позволяют пользователю выбирать глубину реза.
- Удобное хранение лезвий внутри корпуса вмещает до 5 лезвий.
- Безключевая смена лезвий. Снижает потерю времени для смены лезвий. Большой винт позволяет менять лезвие быстро и без каких-либо инструментов.
- Прочный полностью металлический корпус.
- Зачистка проводов: избавляет от необходимости искать другой инструмент. Зачищает провода до Ø 5мм²



Описание в каталоге	Кол-во в упаковке	Количество в заказе	Номер артикула	Штрихкод
Самовозвращающийся безопасный нож	1	1	48221915	045242296873

Сменные лезвия общего назначения

- Микро карбидное покрытие для увеличения срока службы.
- Оптимальная геометрия лезвия.
- Экстремальный угол заточки для чистого реза.
- Полотна защищены и легкодоступны в пластиковом боксе.

Описание в каталоге	Диаметр диска (мм)	Высота (мм)	Кол-во в упаковке	Количество в заказе	Номер артикула	Штрихкод
① Лезвия для ножа общего назначения	62	19	50	1	48221950	045242344444
② Крюкообразные лезвия	62	19	50	1	48221952	045242286980
③ Лезвия для резки картона (закругленные).	62	19	5	1	48221934	045242286942



Безопасный резак

- Снижение травматизма, порезов, благодаря конструкции с утопленным лезвием
- Минимизирует повреждение товаров в коробке или пакете
- Двойной крюк служит в два раза дольше, чем одинарный



Новинка

Описание в каталоге	Кол-во в упаковке	Количество в заказе	Номер артикула	Штрихкод
Безопасный резак	1	1	48221916	045242495337

Ручная пила

- 150 мм полотно для штукатурки / гипсокартона. Дополнительное утолщение полотна обеспечивает ему необходимую прочность для врезания
- Антикоррозионное покрытие.
- Обрезиненное покрытие. Больше комфорта, инструмент меньше проскальзывает в руке
- Предусмотрены рашпильные отверстия. Они позволяют быстро расширять отверстия в материале и ровнять грубые края



Описание в каталоге	Кол-во в упаковке	Количество в заказе	Номер артикула	Штрихкод
Ручная пила	1	6	48229304	045242480555

Упаковка 6 шт.

Выдвижные ножи

- Металлический фиксатор* для максимальной прочности и длительного срока службы.
- Фиксатор* позволяет быстро регулировать положение лезвия.
- Автоматический скользящий фиксатор** позволяет быстро регулировать положение лезвия.
- Крышка с клипсой** отламывает сегменты лезвия
- Обрезиненное покрытие предотвращает скольжение и является стойким к ацетону.
- Лезвие с микрокарбидным покрытием для долгого срока службы и чистого реза.

* 18 мм / 25 мм выдвижные ножи
** 9 мм выдвижной нож



Описание в каталоге	Ширина лезвия (мм)	Кол-во лезвий	Кол-во в упаковке	Количество в заказе	Номер артикула	Штрихкод
① Выдвижной нож 9 мм	9	13	1	1	48221960	045242296811
② Выдвижной нож 18 мм	18	8	1	1	48221961	045242296798
③ Выдвижной нож 25 мм	25	7	1	1	48221962	045242296828

Лезвия для выдвижных ножей

- Прочный диспенсер для повторного использования с легким доступом к лезвиям.
- Оптимизированная геометрия режущего угла для остроты и точности резки.
- Микро карбидное покрытие для увеличения срока службы.
- Прецизионная заточка режущих углов для чистоты реза.

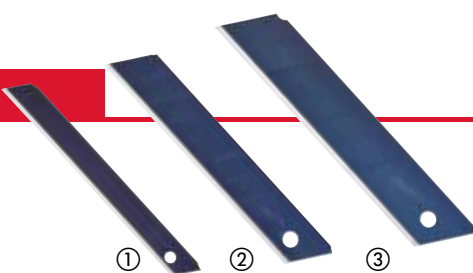

Описание в каталоге	Ширина лезвия (мм)	Кол-во лезвий	Кол-во в упаковке	Количество в заказе	Номер артикула	Штрихкод
① Лезвия для выдвижных ножей 9 мм	9	13	10	1	48229109	045242288649
② Лезвия для выдвижных ножей 18 мм	18	8	10	1	48229118	045242288656
③ Лезвия для выдвижных ножей 25 мм	25	7	10	1	48229125	045242288663

Ножницы для резки металла

- Прорези для большого и указательного пальцев для большего комфорта при работе и меньшей усталости.
- Зубчатые режущие кромки предотвращают проскальзывание при резании.
- Меньше усталость руки при резке толстых материалов. Дизайн с комбинированным действием рычага.
- Торсионная пружина открывает губки автоматически во время резки для более быстрого реза и меньшей усталости.
- Покрытие хромом защищает от коррозии для большего срока службы. Дополнительная закалка до 65 HRC.
- Изготовлены из легированной стали для лучшей износостойкости
- Механизм блокировки одной рукой.
- Тонкий, обтекаемый дизайн для предотвращения зацепления в материале.
- Три направления резки маркируются на голове, ручках и в цветовой схеме ручек.
- Эргономичные и прочные обрезиненные рукоятки для большего комфорта и длительного срока службы.
- Подходят для прямых и фигурных резов. Идеально подходят для небольших радиусов реза и коротких надрезов.
- Смещенные губки: для длительного или фигурного реза. Наклон губок 45° держит пользователя в стороне от материала.
- Удлиненные губки: позволяют резать быстрее и аккуратнее при длительных прямых резах.



Направление резания	Диаметр диска (мм)	Длина края (мм)	Макс. режущая способность в алюминии (мм)	Макс. режущая способность в нержавеющей стали (мм)	Вес (г)	Кол-во в упаковке	Количество в заказе	Номер артикула	Штрихкод
① Подходят для прямых и фигурных резов. Идеально подходят для небольших радиусов реза и коротких надрезов.									
Прямой рез (желтый)	260	31	1.0	0.6	430	1	1	48224030	045242251339
Правый рез (зеленый)	260	31	1.0	0.6	430	1	1	48224020	045242251315
Левый рез (красный)	260	31	1.0	0.6	430	1	1	48224010	045242251292
② Смещенные губки: для длительного или фигурного реза. Наклон губок 45° держит пользователя в стороне от материала.									
Прямой рез (желтый)	260	37	1.0	0.6	430	1	1	48224032	045242288144
Правый рез (зеленый)	260	30	1.0	0.6	430	1	1	48224022	045242288120
Левый рез (красный)	260	30	1.0	0.6	430	1	1	48224012	045242288137
③ Удлиненные губки: позволяют резать быстрее и аккуратнее при длительных прямых резах.									
Прямой рез (желтый)	310	76	1.0	0.6	450	1	1	48224037	045242332083
Левый рез	290	63	1.0	0.6	450	1	1	48224038	045242332090

Длинногубцы

- Длинногубцы: особенно подходит для захвата, смешивания и регулирования в ограниченных областях.
- Кусачки: режут провод сечением до 2,5 мм.
- Гратосниматель: насечки для зачистки заусенцев на трубах диаметром до 20 мм. Нет необходимости в дополнительных инструментах.
- Гвоздодер.
- Насечки на губках для лучшего захвата и полного контроля.
- Лазерная закалка режущих кромок. Закалка до прочности 64 HRC.
- Изготовлены из хром-ванадиевого сплава для большей прочности и хорошей защиты от коррозии.
- Эргономичные и прочные. Обрезиненные ручки для большего комфорта в работе.



Диаметр диска (мм)	Режущая способность по твердой проволоке (мм)	Диаметр кабеля (мм)	Длина зажима (мм)	Вес (г)	Макс. диаметр головки для снятия заусенцев (мм)	Кол-во в упаковке	Количество в заказе	Номер артикула	Штрихкод
210	2.5	6.0	51	255	18	1	1	48226101	045242342211

Пассатижи

- Для универсального зажима и работ по резанию
- Дизайн с большим рычагом - длинные рукоятки обеспечивают максимальную режущую способность и оптимальный рычаг
- Инструмент для снятия заусенцев - ребра для заусенцев на головке позволяют работать с трубами до 25 мм
- Гвоздодер - мощный зажим и оптимальный рычаг
- Дополнительная закалка до твердости 64 HRC
- Зубчатая зона зажима для сильного зажима и извлечения
- Изготовлены из хромованадиевой стали для лучшей износостойкости и отличной защиты от ржавчины
- Эргономичная и долговечная обрезиненная рукоятка для большего комфорта и срока службы
- С опресовщиком



Режущая способность по твердой проволоке (мм)	Режущая способность по мягкой проволоке	Диаметр диска (мм)	Вес (г)	Макс. диаметр головки для снятия заусенцев (мм)	Кол-во в упаковке	Количество в заказе	Номер артикула	Штрихкод
3.0	4.6	250	480	25	1	1	48226100	045242342228

Кусачки

- Для любых работ по резке
- Защита головки - головка покрыта изоляцией для защиты режущих кромок от повреждений в случае падения
- Дизайн с большим рычагом - длинные рукоятки обеспечивают максимальную режущую способность и оптимальный рычаг
- Инструмент для снятия заусенцев - ребра для заусенцев на головке позволяют работать с трубами диаметром до 25 мм
- Головка со смещением 15° позволяет обрезать заподлицо и может использоваться в качестве гвоздодера для легких задач, которые требуют поддевания и извлечения
- Прочные режущие кромки, закаленные лазером. Дополнительная закалка до твердости 64 HRC
- Изготовлены из легированной хромованадиевой стали для лучшей износостойкости и защиты от ржавчины
- Эргономичная обрезиненная рукоятка для большего комфорта и срока службы



Диаметр диска (мм)	Режущая способность по твердой проволоке (мм)	Режущая способность по мягкой проволоке	Длина зажима (мм)	Вес (г)	Кол-во в упаковке	Количество в заказе	Номер артикула	Штрихкод
160	2.5	4.0	22	195	1	1	48226106	045242342181
180	3.0	4.0	26	246	1	1	48226107	045242342198

Ключи для водопроводных труб

- Для зажима, закрепления и удержания заготовок
- Регулировка одной рукой при помощи кнопки, обеспечивающей быстрый и надежный зажим
- Тонкая регулировка положения для точности зажима
- Кнопка автоматической блокировки для быстрой и точной регулировки
- V-образный зажим с профилем для более крепкого захвата, более точной подгонки и снижения скольжения. Особая закалка зубьев до твердости 60 HRC
- Изготовлены из штампованной легированной стали с добавлением никеля и хрома для лучшей износостойкости и отличной защиты от ржавчины
- Эргономичная и долговечная обрезиненная рукоятка для большего комфорта и срока службы
- Дизайн головки и рукоятки для снятия заусенцев. Нет необходимости в дополнительных инструментах
- Доступно 3 варианта длины для достижения оптимального рычага
- Эргономичный тонкий дизайн, для работы в труднодоступных местах.



Диаметр диска (мм)	Общая длина (дюйм)	Макс. режущая способность, размер гайки (мм)	Макс. режущая способность, диаметр труб (мм)	Вес (г)	Макс. диаметр головки для снятия заусенцев (мм)	Макс. диаметр рукоятки для снятия заусенцев (мм)	Кол-во в упаковке	Количество в заказе	Номер артикула	Штрихкод
200	8	30	32	250	38	25	1	1	48226208	045242342235
250	10	36	42	425	51	25	1	1	48226210	045242342242
300	12	50	60	660	70	25	1	1	48226212	045242342259

TORQUE LOCK™ зажим

- TORQUE LOCK™: быстро регулируется и легко снимается, зажимает плоские и круглые материалы. Дополнительное усилие можно применить к TORQUE LOCK™ винту для более надежного захвата. Этот винт также может быть использован для подвешивания в цехах хранения.
- Закаленные губки: для лучшего захвата на строительных материалах
- Защита от коррозии: хромированное покрытие препятствует коррозии
- Дизайн рычага освобождения: традиционный рычаг для удобства пользования
- Клещи МАХБИТЕ™ имеют специальную геометрию челюсти для максимального сцепления.

Диаметр диска (мм)	Общая длина (дюйм)	Тип зажима	Величина захвата (плоский материал) мм	Наибольший развод клещей для трубы (мм)	Кол-во в упаковке	Количество в заказе	Номер артикула	Штрихкод
① 170	7	Maxbite™	–	38	1	1	48223607	045242358328
② 250	10	Maxbite™	–	50	1	1	48223610	045242358311
③ 127	5	Изогнутые	–	26	1	1	48223422	045242358250
④ 170	7	Изогнутые	–	38	1	1	48223421	045242358243
⑤ 250	10	Изогнутые	–	51	1	1	48223420	045242325276
⑥ 250	10	Прямые	30	–	1	1	48223510	045242324996
⑦ 100	4	Удлиненные	42	–	1	1	48223504	045242358281
⑧ 150	6	Удлиненные	52	–	1	1	48223506	045242358274
⑨ 230	9	Удлиненные	76	–	1	1	48223509	045242358267

Новинка

TORQUE LOCK™



TORQUE LOCK™ Струбцина тип С

- TORQUE LOCK™: быстро регулируется и легко снимается, зажимает плоские и круглые материалы для сварки. Дополнительное усилие может быть применено к TORQUE LOCK™ винту для более надежного захвата. Этот винт также может быть использован для подвешивания в цехах хранения.
- Закаленные губки: для лучшего захвата строительных материалов
- Защита от коррозии: хромированное покрытие защищает от коррозии
- Дизайн рычага освобождения: традиционный рычаг для удобства работы



Диаметр диска (мм)	Общая длина (дюйм)	Тип зажима	Кол-во в упаковке	Количество в заказе	Номер артикула	Штрихкод
① 230	9	Глубокие неподвижные губки	1	1	48223533	045242472680
② 480	18	Глубокие неподвижные губки	1	1	48223529	045242472697
③ 280	11	Жестко закрепленные	1	1	48223531	045242325115
④ 480	18	Неподвижные губки	1	1	48223530	045242472673
⑤ 230	9	Глубокие губки с шарнирами	1	1	48223523	045242358304
⑥ 280	11	Шарнирное соединение	1	1	48223521	045242325054
⑦ 480	18	Губки с шарнирами	1	1	48223520	045242358298

Новинка

TORQUE LOCK™

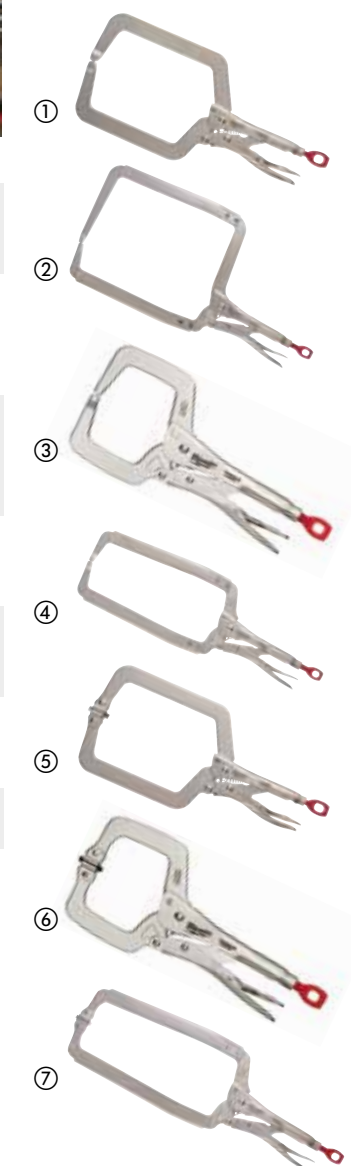

TORQUE LOCK™ зажим

- TORQUE LOCK™: быстрая установка и съем при работе с плоскими заготовками. Для более надежной фиксации можно увеличить силу сжатия, вращая регулировочный винт. Так же его можно использовать для подвеса зажима при хранении.
- Закаленные губки: лучшее сцепление с различными материалами.
- Защита от коррозии: хромированное покрытие инструмента, увеличивает срок его службы за счет уменьшения коррозии.
- Конструкция рычага освобождения: традиционный рычаг для удобства пользования.
- Эти зажимы делают любую работу по фиксации деталей легкой.
- Идеально подходит для работы с деталями из листового металла.

Описание в каталоге	Диаметр диска (мм)	Общая длина (дюйм)	Величина захвата (плоский материал) мм	Кол-во в упаковке	Количество в заказе	Номер артикула	Штрихкод
TORQUE LOCK™ зажим	200	8	42	1	1	48223540	045242358335

Новинка



Ножницы для различных видов работ

- Микрокарбидное покрытие режущих кромок для максимальной прочности. Большой срок службы по сравнению с нержавеющей сталью.
- Лезвия покрыты хромом для максимальной защиты от коррозии.
- Полностью металлические ручки для защиты от поломок.
- Технология соединительного винта препятствует расшатыванию лезвий, что повышает точность резки.
- Большие петли ручек позволяют работать в перчатках.
- Паз для указательного пальца для большего комфорта при работе.
- Нанесенная лазером маркировка на лезвиях позволяет отмерять и резать одновременно.
- Микрозазубрины на режущей кромке для захвата материала и улучшения реза.
- Наклон лезвий на 60° позволяет держать руку над материалом.

Описание в каталоге	Диаметр диска (мм)	Длина лезвия (мм)	Вес (г)	Кол-во в упаковке	Количество в заказе	Номер артикула	Штрихкод
① Ножницы для различных видов работ	230	95	180	1	1	48224044	045242347483
② Ножницы для различных видов работ с наклоном лезвий	240	115	230	1	1	48224043	045242347476



TORQUE LOCK™ цепной ключ

- TORQUE LOCK™: быстро устанавливается и легко снимается при работе с трубами. Дополнительное усилие можно применить к TORQUE LOCK™ винту для более надежного захвата. Этот винт также может быть использован для подвешивания в целях хранения.
- Закаленные губки: лучшее сцепление с различными материалами.
- Коррозионная стойкость: хромированное покрытие увеличивает срок службы и надежность инструмента
- Конструкция рычага освобождения: традиционный рычаг для удобства пользования.
- Цепной ключ можно установить и закрепить вокруг объекта любой формы.
- Быстрое переключение направления работы храпового механизма

Описание в каталоге	Диаметр диска (мм)	Общая длина (дюйм)	Наибольший развод клещей для трубы (мм)	Кол-во в упаковке	Количество в заказе	Номер артикула	Штрихкод
TORQUE LOCK™ цепной ключ	270	9	79	1	1	48223542	045242472727

Новинка



Резак для пластиковых труб

- Для резания пластиковых труб (типа PE, PB, PEX, MDP, PDVF), Ø до 25 мм.
- V-образное лезвие позволяет делать быстрые и прямые срезы и предотвращает дробление материала
- Сменные лезвия из нержавеющей стали
- Прочная конструкция - металлическая коронка от головки до рукояток для максимально долговечной службы
- Канавки на головке позволяют зачищать муфты
- Устойчивая к коррозии головка
- Блокировка одной рукой. Инструмент остается в пакете под нагрузкой пружины, но при этом легко открывается
- Эргономичная и долговечная обрезиненная рукоятка для большего комфорта и срока службы

Описание в каталоге	Макс. режущая способность, диаметр труб (мм)	Кол-во в упаковке	Количество в заказе	Номер артикула	Штрихкод
Резак для пластиковых труб	25	1	1	48224202	045242343133
Сменное лезвие		1	1	48224201*	045242268085
				48224203	045242343140



Кабелерез

- Качество лучшее в своем классе: скошенные губки. Тонкая ровная резка кабеля.
- Комфортные ручки. Не выскальзывает во время работы.
- Кованый инструмент - надежность в жестких условиях
- Защита от ржавчины благодаря чернению



Описание в каталоге	Кол-во в упаковке	Количество в заказе	Номер артикула	Штрихкод
Кабелерез	1	1	48226104	045242356140

Кусачки

- Кромки из карбида железа для долгого срока службы
- Комфортные ручки. Не выскальзывает во время работы.
- Гладкие режущие кромки. Не оставит следов на рабочей поверхности
- Кованый инструмент - надежность в жестких условиях
- Защита от ржавчины благодаря чернению



Описание в каталоге	Длина (мм)	Кол-во в упаковке	Количество в заказе	Номер артикула	Штрихкод
Кусачки	180	1	1	48226407	045242356096

Рулетки с магнитом



- Ограничитель для пальца: обеспечивает безопасность при сматывании полотна.
- Компактный и эргономичный дизайн.
- Улучшенный более компактный крюк обеспечивает отличную видимость шкалы.
- Улучшена клипса: более дружелюбна к карманам одежды.
- Нейлоновое покрытие полотна обеспечивает в 10 раз большую стойкость к истиранию полотна и исключает блики.
- 27 мм ширина полотна с двухсторонней маркировкой.
- Мощный магнит в начале ленты позволяет надежно удерживать крюк на металлических поверхностях.
- Архитектурная шкала обеспечивает легкий расчет на чертежах.
- 5 точек укрепления корпуса.
- Класс точности II.

Описание в каталоге	Длина (м)	Кол-во в упаковке	Количество в заказе	Номер артикула	Штрихкод
5 м метрическая	5	1	6	48227305	045242486953
8 м метрическая	8	1	6	48227308	045242486960
10 м метрическая	10	1	6	48227310	045242486977
5 м / 16 ft метрическая и британская система	5 / 16'	1	6	48227216	045242486939
8 м / 26 ft метрическая и британская система	8 / 26'	1	6	48227225	045242486946



Новинка



Ограничитель для защиты пальца

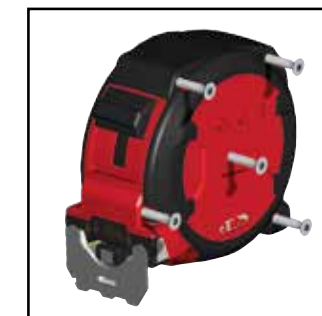

5 точек усиления корпуса

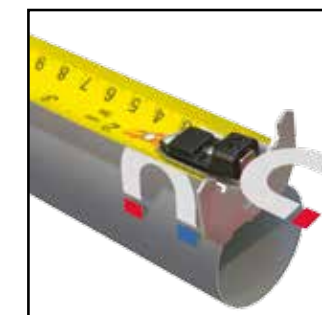

Два магнита



Двухсторонняя маркировка полотна

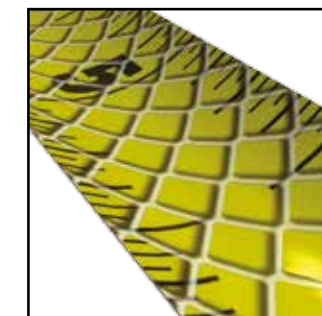

Нейлоновое покрытие

Общестроительные рулетки



- Нейлоновое покрытие защищает полотно от пыли, грязи и воды.
- Корпус из ABS пластика с накладками из нержавеющей стали обеспечивают прочность и стойкость к низким и высоким температурам.
- 4 шурупа усиливают корпус и защищают рулетку от раскрытия при падении.
- Амортизирующий бампер увеличивает срок службы полотна и пружины.
- Высококачественный крюк с 2 заклепками обеспечивает точность измерений.
- Обрезиненная TPR (термопластичной резиной) зона хвата обеспечивает комфорт и прочность.
- Эргономичный компактный дизайн.
- Класс точности II.
- Заказ возможен только в картонном дисплее (с 12 или 6 рулетками в зависимости от размера). Минимальное количество для заказа 6 или 12 шт. в зависимости от размера.

Описание в каталоге	Длина (м)	Ширина лезвия (мм)	Кол-во в упаковке	Количество в заказе	Номер артикула	Штрихкод
C3 / 16	3	16	1	12	4932451637	4002395141371
C5 / 19	5	19	1	12	4932451638	4002395141388
C5 / 25	5	25	1	6	4932451639	4002395141395
C8 / 25	8	25	1	6	4932451640	4002395142002
C5-16 / 25	5 м / 16'	25	1	6	4932451641	4002395142019
C8-26 / 25	8 м / 26'	25	1	6	4932451642	4002395142026

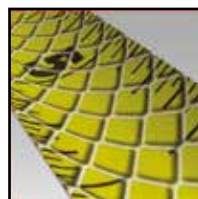

Нейлоновое покрытие полотна



4-х точечное крепление корпуса



Клипса на ремень



Нейлоновое покрытие полотна

Рулетка - 2 м / 6"



- 5 точек усиления корпуса: увеличивает ресурс в 10 раз.
- Heavy Duty полотно: 13 мм ширина.
- Нейлоновое покрытие полотна: лучшая стойкость к истиранию.
- Эргономика и комфорт: легко и удобно проводить измерения.
- Упаковка - дисплей, заказывается кратно 12 шт

Описание в каталоге	Длина (м)	Кол-во в упаковке	Количество в заказе	Номер артикула	Штрихкод
2 м / 6 ft БЕЗ магнитов метрическая и британская системы	2	1	12	48225502	045242468034

Новинка

Композитный складной метр

- Фиксируется на 90°/180°.
- Угловой фиксатор нержавеющей
- Влагостойкий
- Износостойкая маркировка

Описание в каталоге	Длина (м)	Ширина лезвия (мм)	Основная точность	Сегменты	Шарниры	Кол-во в упаковке	Количество в заказе	Номер артикула	Штрихкод
Композитный складной метр	2	15 x 3.20	Класс точности II	10	Пластик и нержавеющая сталь	1	10	4932459301	4058546002671



Новинка

Деревянный складной метр

- Фиксируется на 90°/180°.
- Угловой фиксатор

Описание в каталоге	Длина (м)	Ширина лезвия (мм)	Основная точность	Сегменты	Шарниры	Кол-во в упаковке	Количество в заказе	Номер артикула	Штрихкод
Деревянный складной метр	2	16 x 3.20	Класс точности III	10	Brass	1	12	4932459302	4058546002688



Новинка

Тонкий деревянный складной метр

- Фиксируется на 180°.
- Гибкая, тонкая конструкция

Описание в каталоге	Длина (м)	Ширина лезвия (мм)	Основная точность	Сегменты	Шарниры	Кол-во в упаковке	Количество в заказе	Номер артикула	Штрихкод
Тонкий деревянный складной метр	2	16 x 2.70	Класс точности III	10	Латунь	1	12	4932459303	4058546002695



Новинка

Длинная открытая рулетка

Новинка

- Конструкция стального полотна с нейлоновым покрытием (очень толстое нейлоновое покрытие) для увеличения долговечности
- Лучшая в классе стойкость к растяжению - на 50% меньше
- Ультра прочная конструкция: усиленная металлическая ручка и ударпрочный корпус.
- Планетарная передача с передаточным числом 3:1 обеспечивает высокую плавность намотки ленты и десятикратную надежность
- GRIME GUARD: очищает полотно от строительного мусора и абразивной пыли
- Класс точности II

Описание в каталоге	Длина (м)	Ширина лезвия (мм)	Кол-во в упаковке	Количество в заказе	Номер артикула	Штрихкод
① Длинная открытая рулетка комбинированная 30м/100фт	30/100'	13	1	1	48225203	045242486069
② Длинная открытая рулетка комбинированная 100м/330фт	100/330'	9.5	1	1	48225211	045242486076



Длинная закрытая рулетка

Новинка

- Одностороннее, 30м полотно с метрической шкалой, ширина 9,5 мм.
- GRIME GUARD: очищает полотно от строительного мусора и абразивной пыли
- Ультра прочная конструкция: усиленный металлический корпус, усиленная металлическая ручка, стальное полотно с нейлоновым покрытием
- Планетарная передача с передаточным числом 3:1 обеспечивает высокую плавность намотки ленты и десятикратную надежность
- Класс точности II

Описание в каталоге	Длина (м)	Ширина лезвия (мм)	Кол-во в упаковке	Количество в заказе	Номер артикула	Штрихкод
Длинная закрытая рулетка 30м	30	9.5	1	1	48225103	045242486106



REDSTICK™ в корпусе Backbone

Новинка



- Цельнометаллический профиль BACKBONE™. Прочный, самый надежный профиль. Усиленное крепление пузырьковой колбы.
- SHARPSITE™ конструкция колбы. Лучшая читаемость и защита от удара.
- Широкие, прочные ручки для комфорта и удобства транспортировки.
- Точно фрезерованные поверхности гарантируют точность измерений во всех рабочих положениях.
- Колба с высоким контрастом, легко очищается и хорошо видна
- Съемные торцевые заглушки защищают раму и обеспечивают доступ в труднодоступных местах.
- Резиновые вставки и рукоятки препятствуют скольжению по поверхности и могут использоваться с торцевыми крышками или без них
- Прочное, цельнометаллическое кольцо для хранения
- Гарантированная точность в течении срока службы. С точностью до 0,029° (0,00057/дюйм, 0,5 мм/м) в нормальном и обратном положении.
- Усиленные редкоземельные магниты для максимальной мощности удержания (только магнитные уровни)



Прочный, самый надежный, цельно металлический усиленный профиль BACKBONE™



SHARPSITE™ конструкция колбы, лучшая видимость.

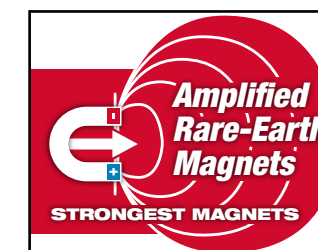

Направленные редкоземельные магниты для максимальной мощности удержания (только магнитные уровни)



Описание в каталоге	Длина (см)	Handles	Кол-во в упаковке	Количество в заказе	Номер артикула	Штрихкод
40 см магнитный	40	0	1	1	4932459061	4002395280322
60 см магнитный	60	0	1	1	4932459063	4002395280346
80 см магнитный	80	1	1	1	4932459065	4002395280360
100 см магнитный	100	0	1	1	4932459067	4002395280384
120 см магнитный	120	2	1	1	4932459069	4002395281008
180 см магнитный	180	2	1	1	4932459071	4002395281046
200 см магнитный	200	2	1	1	4932459073	4002395281060
240 см магнитный	240	2	1	1	4932459075	4002395281084
40 см не магнитный	40	0	1	1	4932459060	4002395280315
60 см не магнитный	60	0	1	1	4932459062	4002395280339
80 см не магнитный	80	1	1	1	4932459064	4002395280353
100 см не магнитный	100	0	1	1	4932459066	4002395280377
120 см не магнитный	120	2	1	1	4932459068	4002395280391
180 см не магнитный	180	2	1	1	4932459070	4002395281015
200 см не магнитный	200	2	1	1	4932459072	4002395281053
240 см не магнитный	240	2	1	1	4932459074	4002395281077

Тонкопрофильные уровни

Новинка



- 2 твердые, акриловые пузырьковые колбы. Ударопрочные и стойкие к УФ излучению.
- Точно фрезерованные измерительные поверхности до 120см гарантируют максимальную точность
- Амортизирующие и съемные резиновые торцевые заглушки.
- Резиновые вставки и рукоятки препятствуют скольжению по поверхности
- Прочное подвесное отверстие для хранения.
- Сертификат VPA на точность.
- Гарантированная точность в течении срока службы. С точностью 029° (0.0005"/дюйм, 0.5 мм/м)

Описание в каталоге	Длина (см)	Кол-во в упаковке	Количество в заказе	Номер артикула	Штрихкод
Тонкопрофильный уровень 40 см	40	1	1	4932459090	4002395282432
Тонкопрофильный уровень 60 см	60	1	1	4932459091	4002395282449
Тонкопрофильный уровень 80 см	80	1	1	4932459092	4002395282456
Тонкопрофильный уровень 100 см	100	1	1	4932459093	4002395282463
Тонкопрофильный уровень 120 см	120	1	1	4932459094	4002395282470
Тонкопрофильный уровень 180 см	180	1	1	4932459095	4002395282487

REDCAST литые уровни

Новинка



- 2 твердые, акриловые пузырьковые колбы. Ударопрочные и стойкие к УФ излучению.
- 2 Heavy Duty зоны „наковальни“ для корректировочных ударов молотком при работе по укладке плитки.
- Отверстия для проверки диаметров буров с 5 до 12 мм
- Точно фрезерованные измерительные поверхности гарантируют максимальную точность во всех рабочих позициях
- Прочное подвесное отверстие для хранения.
- Сертификат VPA на точность.
- Гарантированная точность в течении срока службы. С точностью 029° (0.0005"/дюйм, 0.5 мм/м)

Описание в каталоге	Длина (см)	Кол-во в упаковке	Количество в заказе	Номер артикула	Штрихкод
REDCAST™ литой уровень 60 см	60	1	1	4932459098	4002395283118
REDCAST™ литой уровень 80 см	80	1	1	4932459099	4002395283125

Block torpedo уровень

Новинка



- SHARPSITE™ конструкция колбы. Лучшая читаемость и защита от удара.
- Поворачиваемая на 360° пузырьковая колба с блокировкой. Позволяет выставить любой, необходимый в работе, угол наклона. Блокировка колбы позволяет сохранить зафиксированный угол даже при транспортировке.
- Усиленные редкоземельные магниты для максимальной мощности удержания. Усиление магнитного контура в два раза реализовано за счет направленной фокусировки магнитного поля магнитов
- Усиленные пузырьковые колбы. Твердые, акриловые пузырьковые колбы долговечны и максимально читаемы
- Литой алюминиевый корпус адаптирован к условиям работы на стройке.
- Точно фрезерованные поверхности гарантируют точность измерений во всех рабочих положениях.
- Отверстие для переноса и хранения уровня
- Погрешность до 0,029° (0,0005"/дюйм, 0,5 мм/м)

Описание в каталоге	Длина (см)	Кол-во в упаковке	Количество в заказе	Номер артикула	Штрихкод
Block torpedo уровень	25	1	1	4932459096	4002395282494

Billet torpedo уровень

Новинка



- Усиленные редкоземельные магниты для максимальной мощности удержания. Усиление магнитного контура в два раза реализовано за счет направленной фокусировки магнитного поля магнитов
- Увеличенная область просмотра. Риски для быстрого определения угла наклона в любом направлении.
- Усиленные пузырьковые колбы. Твердые, акриловые пузырьковые колбы долговечны и максимально читаемы
- Паз для сварочного шва на стыке труб. Специальный паз позволяет установить уровень над сварным швом для проверки угла наклона
- Оптимизированная конструкция профиля. V-образный паз для устойчивости на не магнитных трубах.
- Лазерная маркировка шкалы для быстрых измерений
- Тонкий, заостренный дизайн для удобного извлечения из мест хранения

Описание в каталоге	Длина (см)	Кол-во в упаковке	Количество в заказе	Номер артикула	Штрихкод
Billet torpedo уровень	17	1	1	4932459097	4002395283101

Уровень MiniBox

Новинка

- Легкий алюминиевый профиль легко размещается на поясе или в кармане.
- 2 твердые, акриловые пузырьковые колбы. Ударопрочные и стойкие к УФ излучению.
- Противоударные торцевые крышки.
- Гарантированная точность в течении срока службы. С точностью 029° (0.0005"/дюйм, 0.5 мм/м)
- Сертификат VPA на точность.



Описание в каталоге	Длина (см)	Кол-во в упаковке	Количество в заказе	Номер артикула	Штрихкод
Уровень MiniBox 10 см	10	1	10	4932459100	4002395283446

INKZALL маркеры

- Остается острым, не плющится и не изгибается под давлением.
- Акриловое перо идеально подходит для неровных поверхностей, таких как ОСП и бетон.
- Маркер продолжает писать после 72 часов хранения со снятым колпачком.
- Подходит для использования на бетоне, дереве, металле, фанере, ОСП, пластике.
- Может быть использован на влажных, масляных, ржавых и с мусором поверхностях.
- Быстро сохнет, что исключает возможность смазывания метки на металле и пластике.
- Тонкий корпус для использования в ограниченных пространствах.
- Клипса на колпачке позволяет закрепить маркер на строительной каске, брюках, куртке.
- Колпачок легко открывается одной рукой.
- Отверстие на колпачке для шнура.
- Выступ на корпусе предотвращает скатывание маркера с ровных поверхностей

Описание в каталоге	Зуб	Кол-во в упаковке	Количество в заказе	Номер артикула	Штрихкод
① Маркер с тонким пером*	1 мм	1	36	48223100	045242319473
② Маркер с тонким пером и стилусом	1 мм	1	1	48223101	045242297436
③ Маркер с долотообразным пером	1- 4.8 мм	1	1	48223103	045242333608
Цветные маркеры с тонким пером					
④ Синий, красный, зеленый и черный	1 мм	4	1	48223106	045242333585

Тонкое перо* - Заказывается только упаковкой (содержит 36 х 48223100). Минимальный заказ 36 шт (= 1 упаковка). Количество превышающее 36 шт далее заказывается кратно 36 шт (т.е. 72, 108, 144, 180...).



INKZALL™ Маркер с жидкой краской

- Клапан подачи краски
- Прочное акриловое перо для самых сложных условий окружающей среды: температура поверхности от -10 ° до + 145 °
- Надписи хорошо видны на темных поверхностях, где обычно их плохо видно
- Может быть использован на неровных, грязных и жирных поверхностях
- Для использования с бетоном, черными металлами, алюминиевыми, пластиковыми, стальными и нержавеющей трубами, резиновыми покрытиями
- Время высыхания надписи 10 сек
- Водо- и УФ-стойкие надписи
- Перманентные маркеры. Маркировки сохраняются до 6 месяцев
- Прочная металлическая емкость для использования на строительном объекте
- Краска без содержания Ксилола
- ВАЖНО: Встряхните маркер перед использованием. Снимите колпачок и нажмите несколько раз пером до появления на нем краски



Описание в каталоге	Кол-во в упаковке	Количество в заказе	Номер артикула	Штрихкод
① INKZALL™ Маркер с белой жидкой краской	1	12	48223711	045242363360
② INKZALL™ Маркер с желтой жидкой краской	1	12	48223721	045242363377
③ INKZALL™ Маркер с черной жидкой краской	1	12	48223731	045242363384



Новинка

INKZALL™ Текстмаркеры

- Прочное перо остается острым дольше.
- Не размазывается, не прорывает сквозь лист
- Не токсичен, сертификат ASTM D 4236
- Идеально подходит для архитектурных чертежей, этикеток, офисной бумаги.
- Не катающаяся конструкция корпуса для лучшего сцепления с гладкими поверхностями
- Конструкция колпачка: INKZALL™ Текстмаркеры можно закрепить на каску, брюки, комбинезоны и т.д.
- Отверстие в колпачке позволяет прикрепить маркеры INKZALL™ к шнуру.

Описание в каталоге	Кол-во в упаковке	Количество в заказе	Номер артикула	Штрихкод
① INKZALL™ Текстмаркер - желтый	5	1	48223201	045242482573
② INKZALL™ Текстмаркер - цветные	5	1	48223206	045242482580



Новинка

Пила для пластиковых труб

- Металлический дизайн рукоятки для лучшей надежности в своем классе
- Безинструментальная замена лезвий: в 10 раз быстрее
- Обрезиненная рукоятка для большего комфорта
- Компактный дизайн

Описание в каталоге	Кол-во в упаковке	Количество в заказе	Номер артикула	Штрихкод
Пила для пластиковых труб	1	1	48220212	045242467518
Сменное лезвие для пилы для пластиковых труб	1	1	48220222	045242467532



Компактная ножовка по металлу

- Бесключевая замена полотна для замены полотен до 10 раз быстрее.
- Компактный дизайн, идеально для различных резок в ограниченном пространстве.
- Регулируемая длина полотна для облегчения резки заподлицо.
- Обрезиненная рукоятка для непревзойденного комфорта.
- Подходят 12" полотна.
- Поставляется с полотном 10"/24 Tri.

Описание в каталоге	Кол-во в упаковке	Количество в заказе	Номер артикула	Штрихкод
Компактная ножовка по металлу	1	1	48220012	045242204571



Складная универсальная пила

- Бесключевая смена полотна - смена полотна до 10 раз быстрее.
- Складное лезвие - проще и безопаснее хранение
- Обрезиненная рукоятка - непревзойденный комфорт
- Подходят все Sawzall® полотна - непревзойденная универсальность
- Комплектуется с 18 Tri, 150 мм полотном.

Описание в каталоге	Длина пилы (мм)	Кол-во в упаковке	Количество в заказе	Номер артикула	Штрихкод
Складная универсальная пила	150	1	1	48220305	045242204618



Ножовка по металлу

- Прочный металлический каркас, поддерживает высокое напряжение (25,000 PSI / 250 lbs).
- Обрезиненная рукоятка обеспечивает надежный захват и комфорт пользователю.
- Встроенный отсек для хранения запасных полотен.
- Поставляется с 12"/24 Tri полотном.
- Возможно установить полотна до 300 мм

Описание в каталоге	Кол-во в упаковке	Количество в заказе	Номер артикула	Штрихкод
Ножовка по металлу	1	1	48220050	045242362226



Cheater (читер) - трубный ключ со сменными рукоятками

Новинка



- Мировая новинка! Ключ имеет 3 длины: 10"/250 мм - для труднодоступных мест, 8"/450 - для стандартных видов работ, 24"/600 - максимальный рычаг, для самых сложных работ.
- Компенсационный ход губок для надежного захвата на труб и фитингов.
- Двойная резьба для обеспечения максимальной прочности и стойкости инструмента.
- Эргономичная ручка для максимального комфорта, не врезается в ладонь.
- Эргономичная конструкция губок - для легкого отрыва от заготовки.
- Закаленные губки для увеличения долговечности и лучшего сцепления.
- Отверстие для шнура

Описание в каталоге	Диаметр диска (мм)	Общая длина (дюйм)	Наибольший развод клещей для трубы (мм)	Размер раскрытия губок (inch)	Вес (г)	Кол-во в упаковке	Количество в заказе	Номер артикула	Штрихкод
Cheater (читер) - трубный ключ со сменными рукоятками	250/450/600	10/18/24	63	2.5	3243	1	1	48227314	045242342402



Стальные и алюминиевые трубные ключи.

Новинка

- Компенсационный ход губок для надежного захвата на труб и фитингов.
- Двойные пружины для обеспечения максимальной прочности и стойкости инструмента.
- Эргономичная рукоятка для максимального комфорта.
- Закаленные губки для увеличения долговечности и лучшего сцепления.
- Отверстие для шнура.

Описание в каталоге	Диаметр диска (мм)	Общая длина (дюйм)	Наибольший развод клещей для трубы (мм)	Jaw opening capacity for pipe (inch)	Вес (г)	Кол-во в упаковке	Количество в заказе	Номер артикула	Штрихкод
Алюминиевый трубный ключ 250 мм	250	10	38	1.5	907	1	1	48227210	045242342372
Алюминиевый трубный ключ 300 мм	300	12	51	2	1293	1	1	48227212	045242342389
① Алюминиевый трубный ключ 350 мм	350	14	51	2	1724	1	1	48227214	045242342396
Алюминиевый трубный ключ 450 мм	450	18	63	2.5	2699	1	1	48227218	045242342419
Алюминиевый трубный ключ 600 мм	600	24	76	3	680	1	1	48227224	045242342426
Стальной трубный ключ 250 мм	250	10	38	1.5	794	1	1	48227110	045242342334
② Стальной трубный ключ 300 мм	300	12	51	2	1066	1	1	48227112	045242342341
Стальной трубный ключ 350 мм	350	14	51	2	1633	1	1	48227114	045242342358
Стальной трубный ключ 450 мм	450	18	63	2.5	2676	1	1	48227118	045242342365



Разводные ключи

- Регулировочный винт с очень жесткими допусками и точной резьбой. Губки не разойдутся во время использования.
- Хромированное покрытие для лучшей в классе защиты от коррозии и увеличении надежности
- Эргономичная, округлая конструкция ручки удобно лежит в руке и меньше давит на ладонь.
- Тонкая конструкция головы для работы в условиях ограниченного пространства.
- Параллельные губки не соскакивают и не повреждают поверхность.
- Лазерная разметка в дюймах и мм для точной регулировки.
- 8" разводной ключ (48227508) имеет очень широкую разводку губок - 38 мм, для ключей работающих в ограниченном пространстве.
- Отверстие для шнура

Новинка



Диаметр диска (мм)	Общая длина (дюйм)	Наибольший развод клещей для трубы (мм)	Величина зажима (мм)	Tip thickness [mm]	Вес (г)	Кол-во в упаковке	Количество в заказе	Номер артикула	Штрихкод
150	6	24.5	11.5	7.7	186	1	1	48227406	045242356225
200	8	30	14	8.7	353	1	1	48227408	045242356218
200	8	40	14	8.1	385	1	1	48227508	045242356232
250	10	36.5	16	9.9	535	1	1	48227410	045242356201
300	12	42.5	17	10.8	748	1	1	48227412	045242356195
380	15	46	22	13.5	1,470	1	1	48227415	045242356188
② 150 мм (48227406) и 250 мм (48227410)						2	1	48227400	045242358823



Ключ для гибкой подводки

- Совместимый с трещеткой: посадка 3/8"
- Телескопический дизайн
- Перекидная рукоятка более удобная, чем квадрат
- Легконастраиваемая рукоятка, лучшая в своем классе



Описание в каталоге	Размер клещей (мм)	Кол-во в упаковке	Количество в заказе	Номер артикула	Штрихкод
Ключ для гибкой подводки	10 - 32	1	1	48227001	045242366170
Ключ для гибкой подводки	32 - 65	1	1	48227002	045242366187

10 в 1 отвертка с трещеткой

- Эргономичная отвертка длиной 152 мм с посадкой 1/4" Нех и встроенной зачисткой для проводов и изгибания их в форме петли.
- Полностью металлическая трещетка для большей скорости закручивания.
- Биты длиной 88 мм совместимые с электроинструментом.
- Точный, закаленный наконечник бит: для точного соединения с крепежом и долгого срока службы.
- Хранение бит в рукоятке револьверного типа.
- Хромированное покрытие бит защищает от ржавчины.



Описание в каталоге	Кол-во в упаковке	Количество в заказе	Номер артикула	Штрихкод
10 в 1 Отвертка с трещеткой - универсальная	1	12	48222311	045242352135
PH1 / PH2 / PZ1 / PZ2 / TX15 / TX20 / SL 0.8 x 5.5 мм.				
10 в 1 Отвертка с трещеткой - Нех	1	12	48229306	045242467310
Нех 1.5 мм / Нех 2 мм / Нех 2.5 мм / Нех 3 мм / Нех 4 мм / Нех 5 мм / Нех 6 мм				



Hollowcore™ магнитные отвертки для гаек

- Hollowcore™ неограниченная глубина для длинных болтов и шпилек (запатентовано).
- Магнитная головка отвертки для надежного удержания на крепеже.
- МИРОВАЯ НОВИНКА универсальная головка отвертки подходит к 4 видам крепежа: 4 / 6 / 8 / 12 гранным гайкам
- Отворачивает ржавые и скругленные гайки
- Цветовая индикация позволяет быстро подобрать инструмент под нужную гайку
- Шестигранный стержень позволяет придать дополнительное усилие гаечным ключом.
- Хромированное покрытие для защиты от ржавчины.
- Кованый стальной стержень обеспечивает долгий срок службы



Размер (мм)	Цветовой код	Размер резьбы для стержневого анкера	Кол-во в упаковке	Количество в заказе	Номер артикула	Штрихкод
① 5	Черный		1	1	48222531	045242294428
② 5.5	Коричневый	M3	1	1	48222532	045242294435
③ 6	Красный	M3.5	1	1	48222533	045242294442
④ 7	Оранжевый	M4	1	1	48222534	045242294459
⑤ 8	Желтый	M5	1	1	48222535	045242294466
⑥ 10	Голубой	M6	1	1	48222536	045242294473
⑦ 13	Оранжевый	M8	1	1	48222537	045242294480



Степлер

- 2 режима переключателя мощности: - До 75% больше мощность на забивание скоб. - Высокая мощность позволяет забивать скобы в различные материалы. - Низкая мощность для забивания малых скоб в мягкие материалы.
- Скошенная под 30° рабочая кромка: позволяет забить скобу даже когда степлер находится под углом.
- Встроенный скобоизвлекатель: Удаляет ненужные скобы с рабочей поверхности.
- Поверхность для добива: - Позволяет пользователю добить скобу без применения других инструментов.
- Клипса на ремень: Легко подвешивается на ремень, сумку и т.д.
- Скоба 8 / 10 / 12 / 14 мм (10.6 мм ширина)
- Тип скобы: 50 / Rapid No. 140 - Arrow T50 - Novus Type 11 G - Tacwise Type 140 - Stanley Type G
- Гвоздь 12 / 16 мм (1.02 мм толщина)
- Тип гвоздя: BN 1810 - Novus Typ J E - Stanley



Описание в каталоге	Кол-во в упаковке	Количество в заказе	Номер артикула	Штрихкод
Степлер	1	1	48221010	045242323807

Степлер ударный

- До 3 раз больше ресурс чем у лидирующих конкурентов.
- Усиленный корпус: - Прочная конструкция выдерживает многократные падения с 3 метров.
- Защищенная обойма загрузки: - Легкий доступ для загрузки скоб. - Обойма защищена от повреждений. - Быстрая перезарядка и легкое устранение застреваний.
- Встроенный скобоизвлекатель: Удаляет ненужные скобы с рабочей поверхности.
- Поверхность для добива: - Позволяет пользователю добить скобу без применения других инструментов.
- Скоба 8 / 10 / 12 мм (10.6 мм ширина)
- Тип скобы: 50 / Rapid No. 140 - Arrow T50 - Novus Type 11 G - Tacwise Type 140 - Stanley Type G



Описание в каталоге	Кол-во в упаковке	Количество в заказе	Номер артикула	Штрихкод
Степлер ударный	1	1	48221020	045242323814

Рабочие перчатки

- Armortex® материал усиливающий ладони и кончики пальцев. Непревзойденная прочность и защита рук.
- Smartswipe™ вставка. Вставка из этого материала на указательном пальце позволяет работать с сенсорными экранами не снимая перчаток.
- Дышащая трикотажная подкладка. Обеспечивает комфорт и воздухопроницаемость.
- Защита костяшек. TPR накладка обеспечивает защиту костяшек.
- Махровая ткань на большом пальце. Встроена для вытирания пота со лба или лица.
- Манжеты на липучке для надежного крепления.
- Полностью соответствуют требованиям CE Категория 2, EN 420 и EN 388 – 2221.
- Могут подвергаться машинной стирке
- Помогают гасить излишнюю вибрацию.

Описание в каталоге	Кол-во в упаковке	Количество в заказе	Номер артикула	Штрихкод
Размер 8 / M	1	1	48229731	045242479436
Размер 9 / L	1	1	48229732	045242479443
Размер 10 / XL	1	1	48229733	045242479450
Размер 11 / XXL	1	1	48229734	045242479467



Новинка

Перчатки беспальцевые

- Предназначены для обеспечения максимального удобства при работе с мелкими предметами.
- Усиленная ладонь и шов большого пальца .
- Легкие, дышащая подкладка.
- Отводящая влагу подкладка обеспечивает комфорт на весь день.
- Зона для вытирания пота
- Манжеты на липучке для надежного крепления.
- Отвечают требованиям CE категории 2, EN 420 и EN 388.

Описание в каталоге	Кол-во в упаковке	Количество в заказе	Номер артикула	Штрихкод
Размер 8 / M	1	1	48229741	045242508730
Размер 9 / L	1	1	48229742	045242508747
Размер 10 / XL	1	1	48229743	045242508754
Размер 11 / XXL	1	1	48229744	045242508761

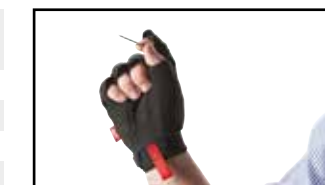

Новинка

FREE-FLEX Рабочие перчатки

- SMARTSWIPE™ кулак, ладонь и кончики пальцев.
- Гибкие и эластичные перчатки.
- Легкие, дышащая подкладка.
- Усиленный шов большого пальца.
- Высокая чувствительность кончиков пальцев.
- Зона для вытирания пота
- Отвечают требованиям CE категории 2, EN 420 и EN388

Описание в каталоге	Кол-во в упаковке	Количество в заказе	Номер артикула	Штрихкод
Размер 8/M	1	1	48229711	045242508693
Размер 9/L	1	1	48229712	045242508709
Размер 10/XL	1	1	48229713	045242508716
Размер 11/XXL	1	1	48229714	045242508723



Новинка

Сумка электрика

- Прочная конструкция, изготовлены из 1680D баллистического нейлона.
- Двойные швы усиленные заклепками, прочнее в 4 раза.
- Интегрированная в сумку ручка обеспечивает удобство по перемещению принадлежностей на рабочей площадке.
- Твердое основание позволяет ставить сумку вертикально даже при полной загрузке.
- Интегрированная петля для ношения на разгрузочном ремне.
- Металлические D - образные кольца для соединения с наплечным ремнем.
- Металлическая клипса для крепления рулетки.



Описание в каталоге	Кол-во в упаковке	Количество в заказе	Номер артикула	Штрихкод
Сумка электрика	1	1	48228100	045242333929

Сумка на молнии - 3 шт

- Heavy duty молния выдерживает суровые условия строительной площадки.
- Heavy duty прочная ткань для повседневного использования.
- Водонепроницаемая ткань низа сумки защищает содержимое и позволяет ставить сумку на поверхности для легкого доступа.
- Встроенный карман обеспечивает быстрый доступ к необходимым инструментам
- Лямки на сумках позволяют соединять их между собой или прикреплять к рюкзаку.



Описание в каталоге	Кол-во в упаковке	Количество в заказе	Номер артикула	Штрихкод
Сумка на молнии - 3 шт.	3	1	48228193	045242344611

Пояс разгрузочный

- Прочная конструкция, изготовлены из 1680D баллистического нейлона.
- Двойные швы усиленные заклепками, прочнее в 4 раза.
- Интегрированные в под сумки ручки позволяют использовать их отдельно от ремня и обеспечивают удобство по перемещению принадлежностей на рабочей площадке.
- Мягкий, дышащий ремень для максимального комфорта и производительности на рабочей площадке.
- Металлические скобы для крепления подвески.
- Металлическая клипса для хранения рулетки с быстрым доступом к ней.



Описание в каталоге	Кол-во в упаковке	Количество в заказе	Номер артикула	Штрихкод
Пояс разгрузочный	1	1	48228110	045242333936

Пояс разгрузочный с подвеской

- Прочная конструкция, изготовлены из 1680D баллистического нейлона.
- Двойные швы усиленные заклепками, прочнее в 4 раза.
- Мягкая 4 - х точечная подвеска распределяет вес для комфортной работы весь день.
- Мягкий, дышащий ремень для максимального комфорта и производительности на рабочей площадке.
- Интегрированные в под сумки ручки позволяют использовать их отдельно от ремня и обеспечивают удобство по перемещению принадлежностей на рабочей площадке.
- Металлические скобы для крепления подвески.



Описание в каталоге	Кол-во в упаковке	Количество в заказе	Номер артикула	Штрихкод
Пояс разгрузочный с подвеской	1	1	48228120	045242333974

Рюкзак

- Прочная конструкция, изготовлены из 1680D баллистического нейлона.
- Жесткое литое основание позволяет рюкзаку стоять вертикально и защищает в любых погодных условиях.
- Мягкие, дышащие ляжки для эргономичной, комфортной транспортировки.
- Большой объем - 35 карманов в общей сложности.
- Складной передний карман для легкого доступа и хранения крупных предметов. Боковой карман для бутылки воды.
- Вертикальная стенка для крепления инструмента и принадлежностей освобождает пространство для хранения мелких принадлежностей.
- Карман для безопасного хранения ноутбуков / планшетов и предметов личного пользования.
- Внешняя застежка на липучке фиксирует ляжки для хранения.



Описание в каталоге	Кол-во в упаковке	Количество в заказе	Номер артикула	Штрихкод
Рюкзак	1	1	48228200	045242333943



Ящик - органайзер для стройплощадки

- Встроенные отсеки: 10 съемных ящичков для хранения материалов для стройплощадки, таких как: шурупы, гвозди, шайбы, уплотнения и т.п.
- Полный доступ: отсеки укалдываются и скрепляются вместе для удобства транспортировки. Полный доступ ко всем отсекам даже в сложенном и скрепленном положении
- На 20% больше емкости, чем у конкурентов
- Герметичная прокладка, защищающая содержимое от дождя и мусора. Петли и защелки из нержавеющей стали - защита от ржавчины.
- Ящик для хранения: прочная крышка. Перегородки между отсеками, что предотвращает перемещение содержимого из одного отсека в другой во время транспортировки. перегородки остаются в каждом отсеке даже в случае перемещения содержимого.
- Упрочненные углы: усиливают короб и позволяют хранить ручные инструменты и сверла. Габариты: 455 x 360 x 110 мм



Описание в каталоге	Габариты (мм)	Кол-во в упаковке	Количество в заказе	Номер артикула	Штрихкод
Ящик - органайзер для стройплощадки	455 x 360 x 110	1	3	4932451416	4002395161904



Переносные кейсы

Описание в каталоге	Металл / Пластик	Кол-во в упаковке	Количество в заказе	Номер артикула	Штрихкод
Кейс для перфораторов - 1 шт.	Кейс из пластика	1	1	4931375502	4002395752881
Кейс для транспортировки полотен SAWZALLS®.	Кейс из пластика	1	1	48556510	045242148424
Кейс для штрореза - 1 шт.	Металлическая кассета	1	1	4932383357	4002395357390

Кейсы Heavy Duty

- Кейсы поставляются с защелками и поролоном

Размер кейса	Габариты (мм)	Кол-во в упаковке	Количество в заказе	Номер артикула	Штрихкод
Кейсы поставляются с защелками и поролоном					
1	475 x 358 x 132	1	1	4932453385	4002395146376
2	475 x 358 x 192	1	1	4932449767	4002395146383
3	475 x 358 x 195	1	1	4932453386	4002395143634
Принадлежности для кейсов Heavy Duty		1	1	4932451545	4002395146581
Кейс для зажимных патронов - 2 шт.		2	1	4932373252	4002395347247



Содержимое для кейсов Heavy Duty

Содержимое для кейсов	Кол-во в упаковке	Количество в заказе	Номер артикула	Штрихкод
1	1	1	4932440936	4002395147588
2	1	1	4932449686	4002395147595
3	1	1	4932453379	4002395148202
4	1	1	4932456391	4002395148219
5	1	1	4932456392	4002395148226
6	1	1	4932456393	4002395148233
7	1	1	4932456394	4002395148240
8	1	1	4932453508	4002395146390
9	1	1	4932453507	4002395143603
10	1	1	4932453509	4002395143610
11	1	1	4932453510	4002395143627
12	1	1	4932453859	4002395275649
13	1	1	4932453855	4002395275656
14	1	1	4932453856	4002395275663
15	1	1	4932453857	4002395275670
16	1	1	4932453858	4002395275687
17	1	1	4932453860	4002395275694
Принадлежности для содержимого кейсов Heavy Duty	1	1	4932451546	4002395146598



Содержимое для кейсов	Размер кейса	Fits Milwaukee kits	Номер артикула	Штрихкод
1	1	M18 CDD-202X, M18 CPD-202X, M18 CDD-502X, M18 CPD-502X, M18 CIW12-502X, M18 CID-202X, M18 CID-502X	4932440936	4002395147588
2	2	M18 CAG125XPDB-502X, M18 CAG115XPDB-502X	4932449686	4002395147595
3	1	M18 FDD-202X, M18 FDD-502X, M18 FPD-202X, M18 FPD-502X, M18 ONEPD-502X, M18 ONEDD-502X	4932453379	4002395148202
4	2	M18 CCS5-502X	4932456391	4002395148219
5	2	M18 CSX-502X, M18 ONESX-502X	4932456392	4002395148226
6	2	M18 CHPX-502X	4932456393	4002395148233
7	2	M18 CHX-502X	4932456394	4002395148240
8	1	M18 CHW12-502X, M18 CHW13-502X, M18 CHW12-502X	4932453508	4002395146390
9	1	M18 CAG115X-502X, M18 CAG125X-502X, M18 CAG125XPD-502X	4932453507	4002395143603
10	1	M18 CRAD-502X	4932453509	4002395143610
11	1	M18 FIWF12-502X, M18 FID-502X, M18 ONEID-502X, M18 ONEIW-502X, M18 ONEIW-502X	4932453510	4002395143627
12	3	M18 CCS6-502X	4932453859	4002395275649
13	3	M18 CHX-502X	4932453855	4002395275656
14	3	M18 CHPX-502X	4932453856	4002395275663
15	3	M18 CSX-502X	4932453857	4002395275670
16	3	M18 CCS5-502X	4932453858	4002395275687
17	3	M18 CAG125XPDB-502X, M18 CAG115XPDB-502X	4932453860	4002395275694
Принадлежности для содержимого кейсов Heavy Duty			4932451546	4002395146598



ТИТАНОВЫЕ ИНСТРУМЕНТЫ

С 1849 г. Компания 1849 Stiletto® tools известна во всем мире благодаря своим высококачественным профессиональным инструментам. Stiletto® впервые разработала титановые молотки - линейку изделий, созданную на основе новейших технологических достижений в области материалов, конструкции и уравновешенности, которая обеспечивает профессионалов большей мощностью, легкостью удара и высокой производительностью.

Долговечность: титан более гибкий и устойчивый к разрушению, чем сталь. Он принимает более сильные удары без нарушения общей формы молотка. Цельная конструкция, прочная от головки и до рукоятки, обеспечивает максимальную устойчивость.

Коррозионная устойчивость: молотки используются преимущественно на открытом воздухе. Титан является 100% устойчивым к коррозии.

Меньше утомление: титан весит на 45 % меньше, чем сталь. Титан имеет самое высокое соотношение прочности и веса по сравнению с любым металлом. Меньший вес позволяет быстрее делать размах молотком, обеспечивая большую скорость головки, что повышает мощность удара. Титановые молотки вбивают на 30% больше гвоздей при тех же затратах усилий. Легким молотком быстрее работать, физическая нагрузка снижается без ущерба для эффективной работы.

Меньше нагрузка и вибрация: титан в 10 раз лучше поглощает вредные колебания ударной отдачи, чем сталь. Чрезмерно долгое использование молотка может вызывать долговременное повреждение руки.

Большая производительность: вбивает до 30% больше гвоздей при тех же затратах усилий.

Молотки TiVone™ - 100% Титан

Прочная рукоятка: цельная конструкция выполнена полностью из титана, на 200% прочнее, чем древесина

Больше срок службы: сменные бойки, вместо замены всего молотка

Легче извлекать гвозди: патентованный боковой гвоздодер, работающий на 180°

Магнитный держатель гвоздя: помогает начать забивать гвоздь в труднодоступных местах.

Описание в каталоге	Вес (г)	Сменный кожух	Шрифт	Длина (мм)	Кол-во в упаковке	Количество в заказе	Номер артикула	Штрихкод
① TB 15 MC + TBM-SR.	425	да	Поставляется с насечкой и гладким бойком	457	1	1	4932352578	4002395372362
② TBM 14 RMC + TBM-SR.	397	да	Поставляется с насечкой и гладким бойком	388	1	1	4932352579	4002395372379



Титановые молотки с деревянной ручкой

Традиционная деревянная рукоятка Niskoгу: прочна и изогнутая ручка (как у топора) для удобного обращения.

Магнитный держатель гвоздя: помогает начать забивать гвоздь в труднодоступных местах.

Малый вес: благодаря рукоятке из натурального дерева молоток очень легкий, но по-прежнему невероятно мощный.

Описание в каталоге	Вес (г)	Шрифт	Длина (мм)	Кол-во в упаковке	Количество в заказе	Номер артикула	Штрихкод
① Ti 14MC-H18	397	Боек с насечкой	457	1	1	4932352583	4002395372416
② Ti 14SC-H18	397	Боек гладкий	457	1	1	4932352584	4002395372423
③ Ti 14MC-H16	397	Боек с насечкой	406	1	1	4932352585	4002395372430
④ Ti 14SC-H16	397	Боек гладкий	406	1	1	4932352586	4002395372447



Запасные части

Описание в каталоге	Кол-во в упаковке	Количество в заказе	Номер артикула	Штрихкод
① TBM-MR Трехунциевый стальной сменный боек с насечкой для TB15MC и TBM14RMC.	1	1	4931428165	4002395835003
② TBM-SR Трехунциевый стальной сменный боек гладкий для TB15MC и TBM14RMC.	1	1	4931428166	4002395835010
TBR-B Ремонтный комплект для TB15MC и TBM14RMC. 1 болт, 1 шайба, 1 ключ, 1 тюбик Loctite, 1 руководство по эксплуатации.	5	1	4931428167	4002395835027
Handle H18" 18-дюймовая сменная изогнутая рукоятка Niskoгу для 14-унциевых молотков.	1	1	4931428170	4002395835058
Handle H16" 16-дюймовая сменная изогнутая рукоятка Niskoгу для 14-унциевых молотков.	1	1	4931428171	4002395835065



Решения для розничной торговли



Какое бы ни было пространство, у нас всегда есть решение...

Milwaukee® предлагает широкий спектр решений для розничной торговли, для обеспечения оптимального отображения принадлежностей в магазине. 1 м дисплеи - отличное решение для магазина и простое размещение прямо из поставки. А также новая система Red Rack, которая помещается на любой стене, позволяет эффективно управлять категориями принадлежностей.



Широкий спектр дисплеев - это хорошее решение для пунктов продаж, либо их можно поместить на полки настенных стеллажей.

